

KS TOOLS

performance
plus

EIN KOMPLETTER **ELEKTROMOBILITÄTS- ARBEITSPLATZ**



Das Sondermodell für Elektro- und Hybridfahrzeuge



Werkstattwagen E10 VDE SPEZIAL mit 7 Schubladen

873.0007

► **Entspannt arbeiten mit Hochspannung**

Auslieferung komplett montiert und bestückt.

Inklusive Absperrpfosten-Set, Schilder und persönliche Schutzausrüstung

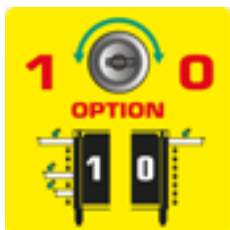

DUO Lock geniale Verschlusstechnik



7 Schubladen jeweils bis zu 50 kg belastbar



Stabiles **Kugellager**



Edelstahloberfläche



Schloss abschließbar



Antistatische Rollen mit Bremse



Integrierter **Kantenschutz**



Inklusive **Papierrollenhalter**



Inklusive **Dosenhalter**

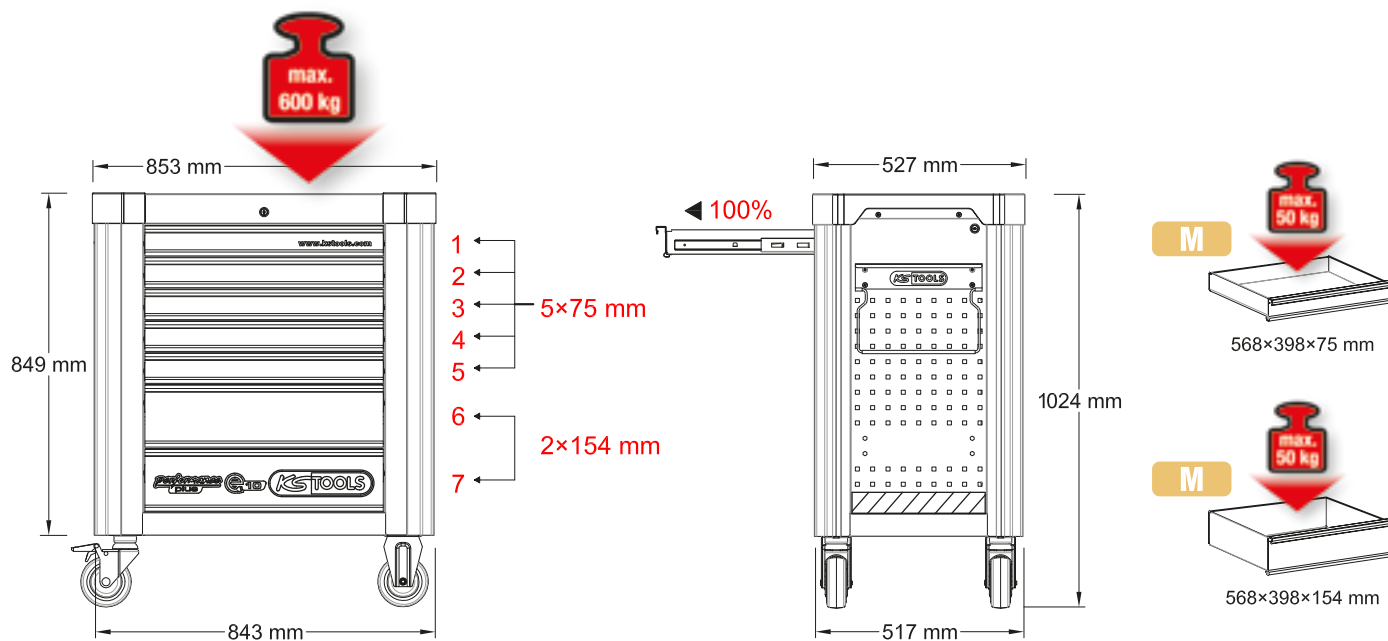

1176172

M 3/8";+1/2"; Isolierter Steckschlüssel-Satz mit Drehmomentschlüssel in Schaumstoffeinlage

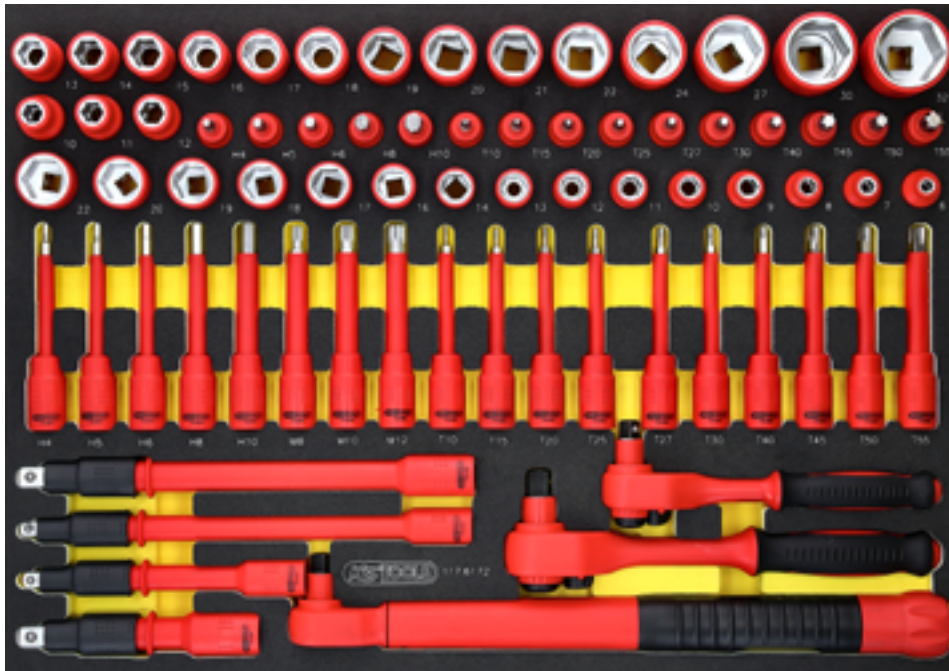

568 x 398

Pos.	Code	Bezeichnung	Teilligkeit	Pos.	Code	Bezeichnung	Teilligkeit	Pos.	Code	Bezeichnung	Teilligkeit
1	118.1213	1/2" Isolierte Stecknuss, 13 mm	1	16	118.1211	1/2" Isolierte Stecknuss, 11 mm	1	26	118.3813	3/8" Isolierte Bit-Stecknuss Torx, T25, 60 mm	1
2	118.1214	1/2" Isolierte Stecknuss, 14 mm	1	17	118.1212	1/2" Isolierte Stecknuss, 12 mm	1	27	118.3814	3/8" Isolierte Bit-Stecknuss Torx, T27, 60 mm	1
3	118.1215	1/2" Isolierte Stecknuss, 15 mm	1	18	118.3864	3/8" Isolierte Bit-Stecknuss Innensechskant, 4 mm, 60 mm lang	1	28	118.3815	3/8" Isolierte Bit-Stecknuss Torx, T30, 60 mm	1
4	118.1216	1/2" Isolierte Stecknuss, 16 mm	1	19	118.3865	3/8" Isolierte Bit-Stecknuss Innensechskant, 5 mm, 60 mm lang	1	29	118.3816	3/8" Isolierte Bit-Stecknuss Torx, T40, 60 mm	1
5	118.1217	1/2" Isolierte Stecknuss, 17 mm	1	20	118.3866	3/8" Isolierte Bit-Stecknuss Innensechskant, 6 mm, 60 mm lang	1	30	118.3817	3/8" Isolierte Bit-Stecknuss Torx, T45, 60 mm	1
6	118.1218	1/2" Isolierte Stecknuss, 18 mm	1	21	118.3868	3/8" Isolierte Bit-Stecknuss Innensechskant, 8 mm, 60 mm lang	1	31	118.3818	3/8" Isolierte Bit-Stecknuss Torx, T50, 60 mm	1
7	118.1219	1/2" Isolierte Stecknuss, 19 mm	1	22	118.3869	3/8" Isolierte Bit-Stecknuss Innensechskant, 10 mm, 60 mm lang	1	32	118.3819	3/8" Isolierte Bit-Stecknuss Torx, T55, 60 mm	1
8	118.1220	1/2" Isolierte Stecknuss, 20 mm	1	23	118.3810	3/8" Isolierte Bit-Stecknuss Torx, T10, 60 mm	1	33	118.3847	3/8" Isolierte Stecknuss, 22 mm	1
9	118.1221	1/2" Isolierte Stecknuss, 21 mm	1	24	118.3811	3/8" Isolierte Bit-Stecknuss Torx, T15, 60 mm	1	34	118.3845	3/8" Isolierte Stecknuss, 20 mm	1
10	118.1222	1/2" Isolierte Stecknuss, 22 mm	1	25	118.3812	3/8" Isolierte Bit-Stecknuss Torx, T20, 60 mm	1	35	118.3844	3/8" Isolierte Stecknuss, 19 mm	1
11	118.1224	1/2" Isolierte Stecknuss, 24 mm	1					36	118.3843	3/8" Isolierte Stecknuss, 18 mm	1
12	118.1227	1/2" Isolierte Stecknuss, 27 mm	1					37	118.3842	3/8" Isolierte Stecknuss, 17 mm	1
13	118.1230	1/2" Isolierte Stecknuss, 30 mm	1					38	118.3841	3/8" Isolierte Stecknuss, 16 mm	1
14	118.1232	1/2" Isolierte Stecknuss, 32 mm	1					39	118.3839	3/8" Isolierte Stecknuss, 14 mm	1
15	118.1210	1/2" Isolierte Stecknuss, 10 mm	1					40	118.3838	3/8" Isolierte Stecknuss, 13 mm	1

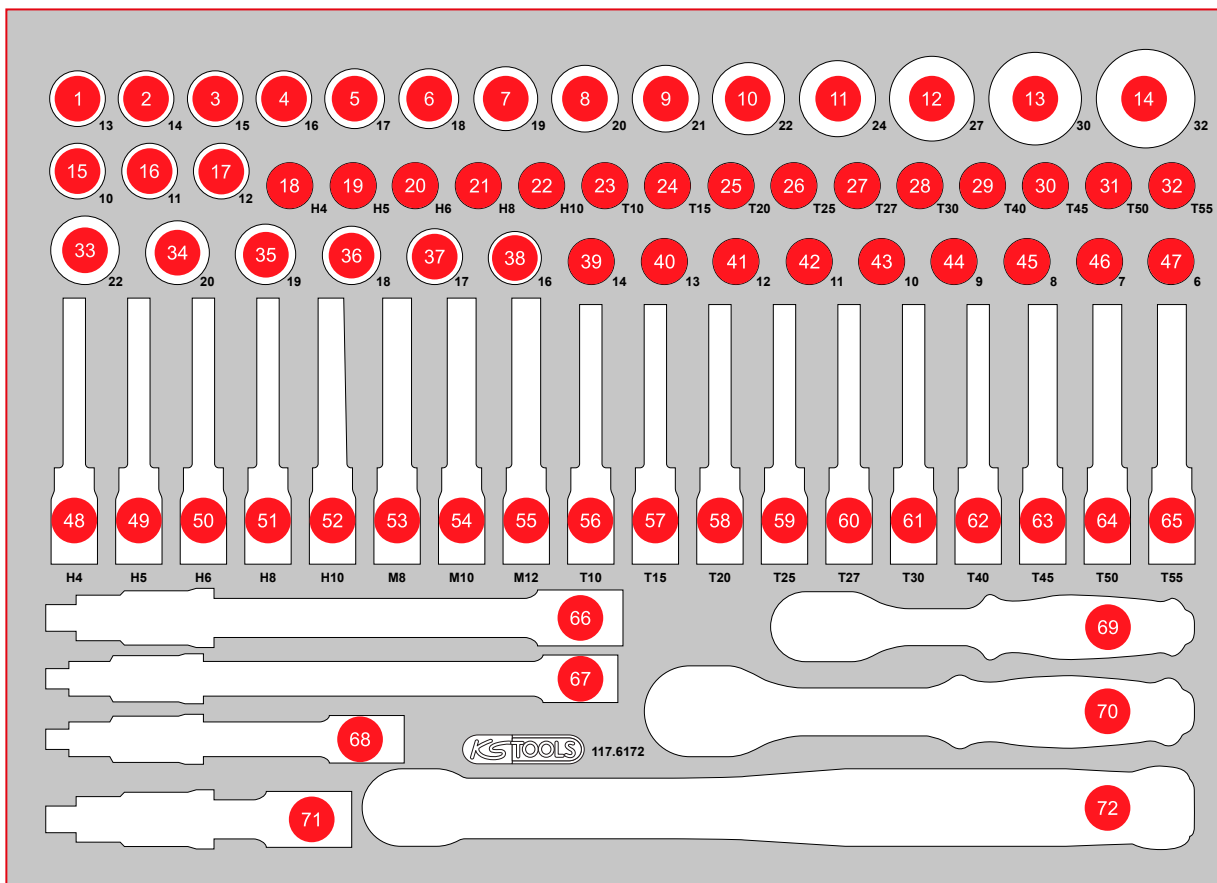

Pos.	Code	Bezeichnung	Teiligkeit	Pos.	Code	Bezeichnung	Teiligkeit	Pos.	Code	Bezeichnung	Teiligkeit
41	118.3837	3/8" Isolierte Stecknuss, 12 mm	1	52	118.3876	3/8" Isolierte Bit-Stecknuss Innensechskant, 10 mm, 122 mm lang	1	63	118.3827	3/8" Isolierte Bit-Stecknuss Torx, T45, 122 mm	1
42	118.3836	3/8" Isolierte Stecknuss, 11 mm	1	53	118.3893	3/8" Isolierte Bit-Stecknuss Vielzahn, M8, isoliert	1	64	118.3828	3/8" Isolierte Bit-Stecknuss Torx, T50, 122 mm	1
43	118.3835	3/8" Isolierte Stecknuss, 10 mm	1	54	118.3894	3/8" Isolierte Bit-Stecknuss Vielzahn, M10, isoliert	1	65	118.3829	3/8" Isolierte Bit-Stecknuss Torx, T55, 122 mm	1
44	118.3834	3/8" Isolierte Stecknuss, 9 mm	1	55	118.3895	3/8" Isolierte Bit-Stecknuss Vielzahn M12, isoliert	1	66	118.1250	1/2" Isolierte Verlängerung, 250 mm	1
45	118.3833	3/8" Isolierte Stecknuss, 8 mm	1	56	118.3820	3/8" Isolierte Bit-Stecknuss Torx, T10, 122 mm	1	67	118.3852	3/8" Isolierte Verlängerung, 250 mm	1
46	118.3832	3/8" Isolierte Stecknuss, 7 mm	1	57	118.3821	3/8" Isolierte Bit-Stecknuss Torx, T15, 122 mm	1	68	118.3851	3/8" Isolierte Verlängerung, 150 mm	1
47	118.3831	3/8" Isolierte Stecknuss, 6 mm	1	58	118.3822	3/8" Isolierte Bit-Stecknuss Torx, T20, 122 mm	1	69	118.3800	3/8" Isolierte Umschaltknarre, 72 Zahn	1
48	118.3871	3/8" Isolierte Bit-Stecknuss Innensechskant, 4 mm, 122 mm lang	1	59	118.3823	3/8" Isolierte Bit-Stecknuss Torx, T25, 122 mm	1	70	118.1290	1/2" Isolierte Umschaltknarre, 32 Zahn	1
49	118.3872	3/8" Isolierte Bit-Stecknuss Innensechskant, 5 mm, 122 mm lang	1	60	118.3824	3/8" Isolierte Bit-Stecknuss Torx, T27, 122 mm	1	71	118.1225	1/2" Isolierte Verlängerung, 125 mm	1
50	118.3873	3/8" Isolierte Bit-Stecknuss Innensechskant, 6 mm, 122 mm lang	1	61	118.3825	3/8" Isolierte Bit-Stecknuss Torx, T30, 122 mm	1	72	118.3850	3/8" Isolierter Drehmomentschlüssel, 5 - 50 Nm	1
51	118.3874	3/8" Isolierte Bit-Stecknuss Innensechskant, 8 mm, 122 mm lang	1	62	118.3826	3/8" Isolierte Bit-Stecknuss Torx, T40, 122 mm	1				

1176133

M Isolierte Schlüssel-Satz in Schaumstoffeinlage



568 x 398

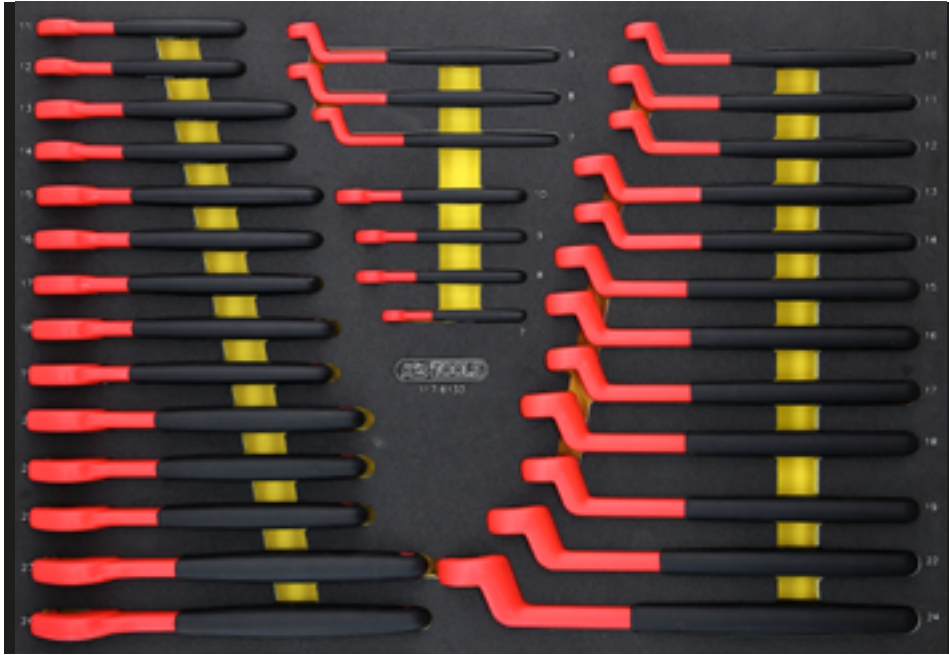

Pos.	Code	Bezeichnung	Teiligkeit
1	118.1511	Isolierter Maulschlüssel, 11 mm	1
2	118.1512	Isolierter Maulschlüssel, 12 mm	1
3	118.1513	Isolierter Maulschlüssel, 13 mm	1
4	118.1514	Isolierter Maulschlüssel, 14 mm	1
5	118.1515	Isolierter Maulschlüssel, 15 mm	1
6	118.1516	Isolierter Maulschlüssel, 16 mm	1
7	118.1517	Isolierter Maulschlüssel, 17 mm	1
8	118.1518	Isolierter Maulschlüssel, 18 mm	1
9	118.1519	Isolierter Maulschlüssel, 19 mm	1
10	118.1520	Isolierter Maulschlüssel, 20 mm	1
11	118.1521	Isolierter Maulschlüssel, 21 mm	1
12	118.1522	Isolierter Maulschlüssel, 22 mm	1
13	118.1523	Isolierter Maulschlüssel, 23 mm	1
14	118.1524	Isolierter Maulschlüssel, 24 mm	1
15	118.1309	Isolierter Ringschlüssel, gekröpft, 9 mm	1
16	118.1308	Isolierter Ringschlüssel, gekröpft, 8 mm	1
17	118.1307	Isolierter Ringschlüssel, gekröpft, 7 mm	1
18	118.1510	Isolierter Maulschlüssel, 10 mm	1
19	118.1509	Isolierter Maulschlüssel, 9 mm	1
20	118.1508	Isolierter Maulschlüssel, 8 mm	1
21	118.1507	Isolierter Maulschlüssel, 7 mm	1
22	118.1310	Isolierter Ringschlüssel, gekröpft, 10 mm	1
23	118.1311	Isolierter Ringschlüssel, gekröpft, 11 mm	1
24	118.1312	Isolierter Ringschlüssel, gekröpft, 12 mm	1
25	118.1313	Isolierter Ringschlüssel, gekröpft, 13 mm	1
26	118.1314	Isolierter Ringschlüssel, gekröpft, 14 mm	1
27	118.1315	Isolierter Ringschlüssel, gekröpft, 15 mm	1
28	118.1316	Isolierter Ringschlüssel, gekröpft, 16 mm	1
29	118.1317	Isolierter Ringschlüssel, gekröpft, 17 mm	1
30	118.1318	Isolierter Ringschlüssel, gekröpft, 18 mm	1
31	118.1319	Isolierter Ringschlüssel, gekröpft, 19 mm	1
32	118.1322	Isolierter Ringschlüssel, gekröpft, 22 mm	1
33	118.1324	Isolierter Ringschlüssel, gekröpft, 24 mm	1

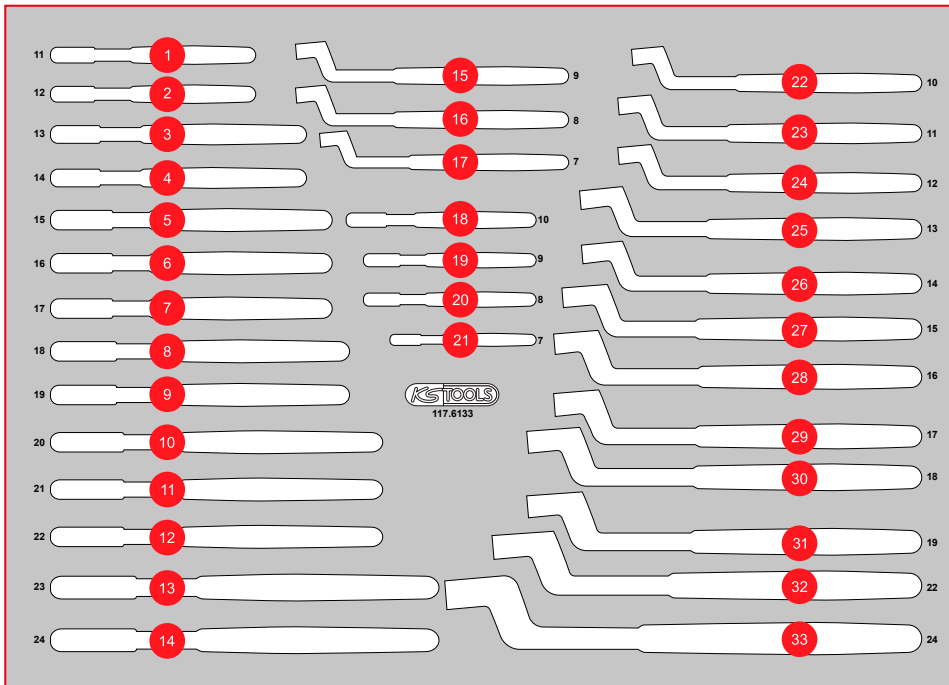

1176121

M ERGOTORQUE VDE Schraubendreher-Satz in Schaumstoffeinlage



568 x 398

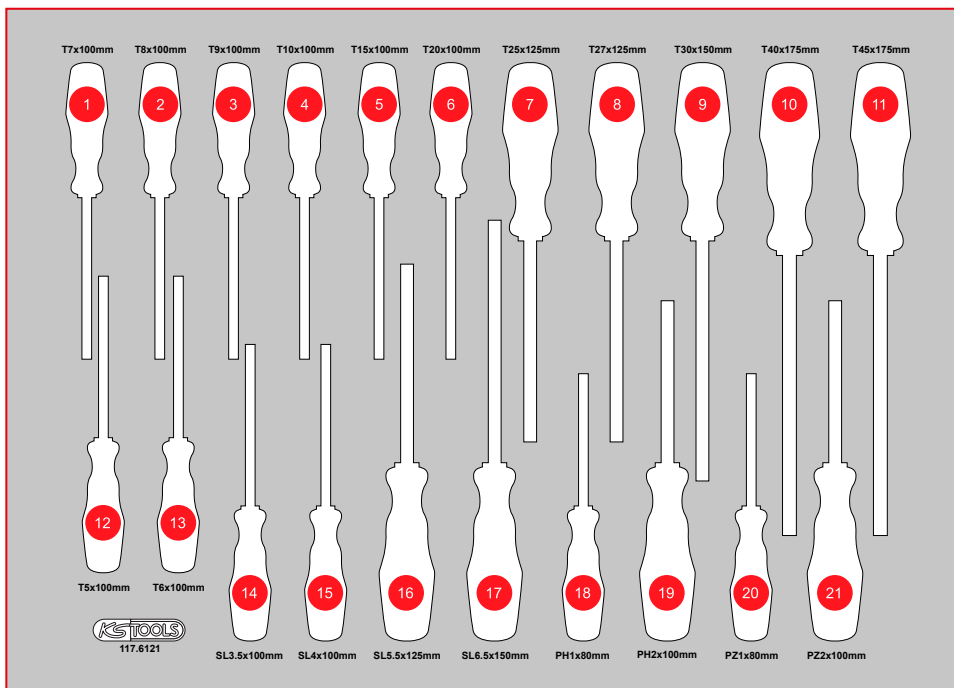
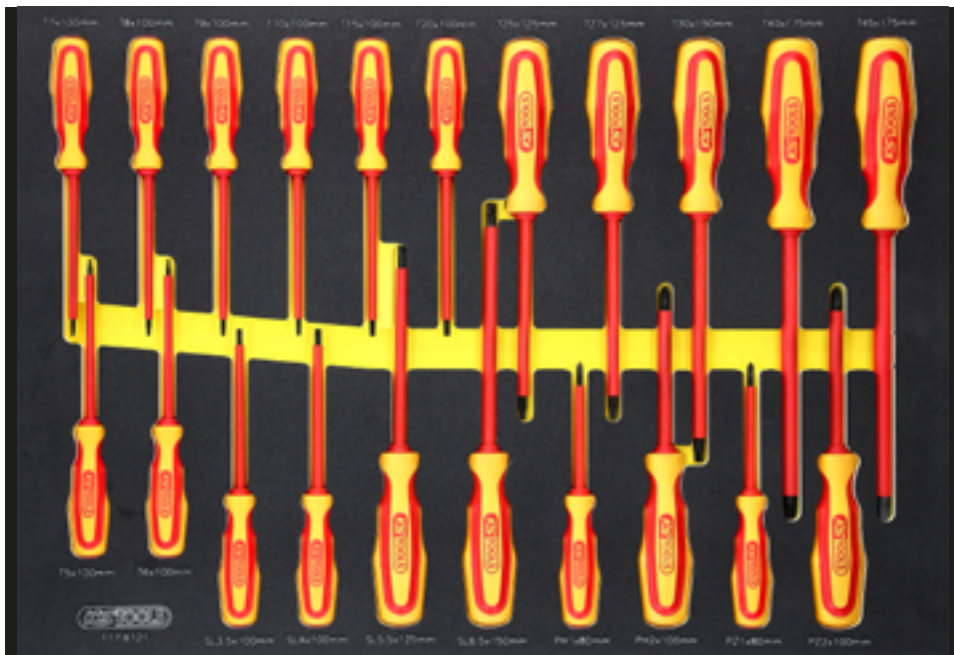

Pos.	Code	Bezeichnung	Teiligkeit
1	117.2237	Schraubendreher mit Schutzisolierung für Innen-Torx-Schrauben, T7	1
2	117.2238	Schraubendreher mit Schutzisolierung für Innen-Torx-Schrauben, T8	1
3	117.2239	Schraubendreher mit Schutzisolierung für Innen-Torx-Schrauben, T9	1
4	117.0551	Schraubendreher mit Schutzisolierung für Innen-Torx-Schrauben, T10	1
5	117.0552	Schraubendreher mit Schutzisolierung für Innen-Torx-Schrauben, T15	1
6	117.0553	Schraubendreher mit Schutzisolierung für Innen-Torx-Schrauben, T20	1
7	117.0554	Schraubendreher mit Schutzisolierung für Innen-Torx-Schrauben, T25	1
8	117.0555	Schraubendreher mit Schutzisolierung für Innen-Torx-Schrauben, T27	1
9	117.0556	Schraubendreher mit Schutzisolierung für Innen-Torx-Schrauben, T30	1
10	117.0557	Schraubendreher mit Schutzisolierung für Innen-Torx-Schrauben, T40	1
11	117.0558	Schraubendreher mit Schutzisolierung für Innen-Torx-Schrauben, T45	1
12	117.2235	Schraubendreher mit Schutzisolierung für Innen-Torx-Schrauben, T5	1
13	117.2236	Schraubendreher mit Schutzisolierung für Innen-Torx-Schrauben, T6	1
14	117.0506	ERGOTORQUE VDE Schlitz-Schraubendreher, 3,5 mm	1
15	117.0508	ERGOTORQUE VDE Schlitz-Schraubendreher, 4 mm	1
16	117.0512	ERGOTORQUE VDE Schlitz-Schraubendreher, 5,5 mm	1
17	117.0514	ERGOTORQUE VDE Schlitz-Schraubendreher, 6,5 mm	1
18	117.0524	ERGOTORQUE VDE PH-Schraubendreher, PH1	1
19	117.0526	ERGOTORQUE VDE PH-Schraubendreher, PH2	1
20	117.0534	ERGOTORQUE VDE PZ-Schraubendreher, PZ1	1
21	117.0536	ERGOTORQUE VDE PZ-Schraubendreher, PZ2	1

1176117

M ERGOTORQUE VDE Zangen-Satz
in Schaumstoffeinlage



568 x 398

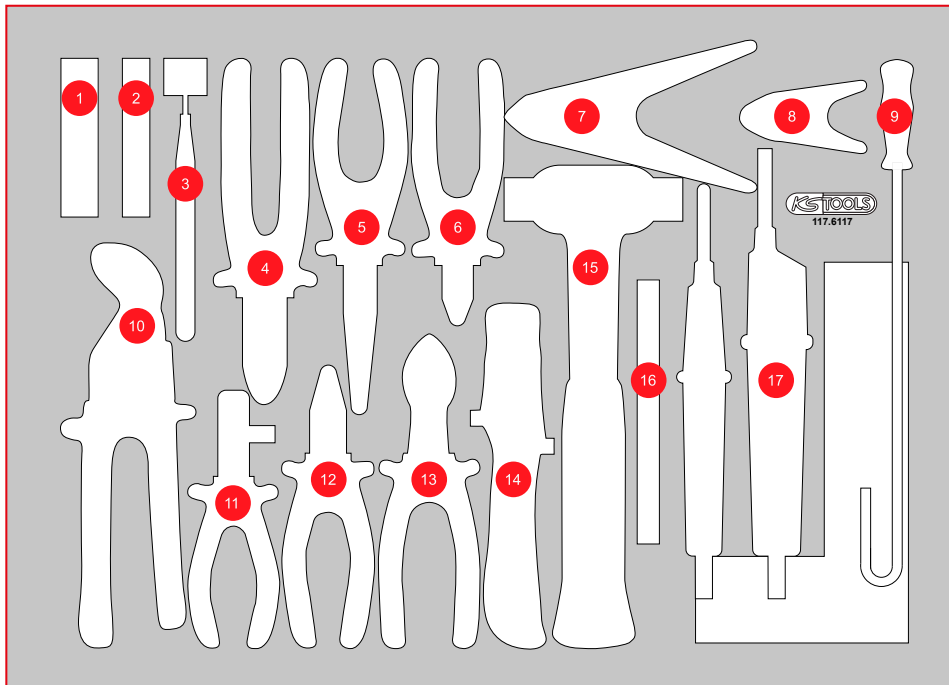

Pos.	Code	Bezeichnung	Teiligkeit
1	118.4235	Isolierte Tülle mit Klemmkappe, 10 mm, L=100 mm	1
2	118.4237	Isolierte Tülle mit Klemmkappe, 25 mm, L=100 mm	1
3	117.1630	Suchspiegel mit Schutzisolierung, 22 mm, 175 mm	1
4	117.1123	ERGOTORQUE VDE Kabelschere, 215 mm	1
5	117.1118	ERGOTORQUE VDE Flachrundzange, 215 mm	1
6	117.1119	ERGOTORQUE VDE Diagonal-Seitenschneider, 160 mm	1
7	117.1644	Kunststoff-Klammer mit Schutzisolierung, groß, 160 mm	1
8	117.1643	Kunststoff-Klammer mit Schutzisolierung, klein, 80 mm	1
9	117.2322	Flexibler Magnetheber mit Schutzisolierung, 250 g	1
10	117.2000	ERGOTORQUE VDE Wasserpumpenzange, 240 mm	1
11	117.1114	ERGOTORQUE VDE Abisolierzange, 160 mm	1
12	117.1111	ERGOTORQUE VDE Kombizange, 170 mm	1
13	117.1115	ERGOTORQUE VDE Kraft-Seitenschneider, 190 mm	1
14	118.1394	Isoliertes Absetzmesser, 180 mm	1
15	117.1126	Schonhammer mit Schutzisolierung, Kopf Ø 25 mm	1
16	117.4267	Kunststoffspreizkeil, 160 mm	1
17	117.1503	Spannungsprüfer mit Schutzisolierung zweipolig 12-1000 V	1

117.6104

M Systemeinlage für die persönliche Schutzausrüstung

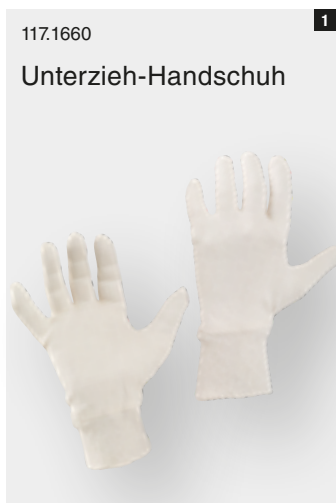

117.6108

M Systemeinlage zur Arbeitsplatzabsicherung

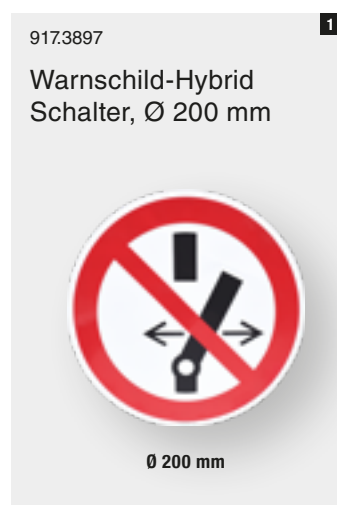

117.1550

Absperrpfosten-Satz mit Kette, 13-tlg.

- ideal geeignet zum Absperrn von Bereichen mit eingeschränktem Zugang
- zum sicheren Stand kann der Sockel mit Sand befüllt werden
- Absperrpfostenhöhe ca. 850 mm mit 4 Ösen zum Einhängen der Kette
- inklusive Sockel, Haken und 20 m Kette
- aus Kunststoff

