

P25

Werkstattwagen

mit 660 Werkzeugen für 8 Schubladen

825.8660

DER EDLE BREITE

P25



Werkstattwagen P25
mit 8 Schubladen
873.3008

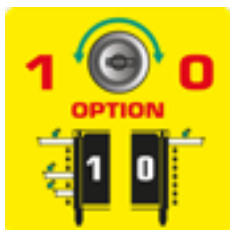

DUO Lock geniale Verschlusstechnik



8 Schubladen jeweils bis zu 50 kg belastbar



Stabiles **Kugellager**



Edelstahloberfläche



Schloss abschließbar



Antistatische Rollen mit Bremse



Integrierter **Kantenschutz**



Inklusive **Papierrollenhalter**



Inklusive **Dosenhalter**

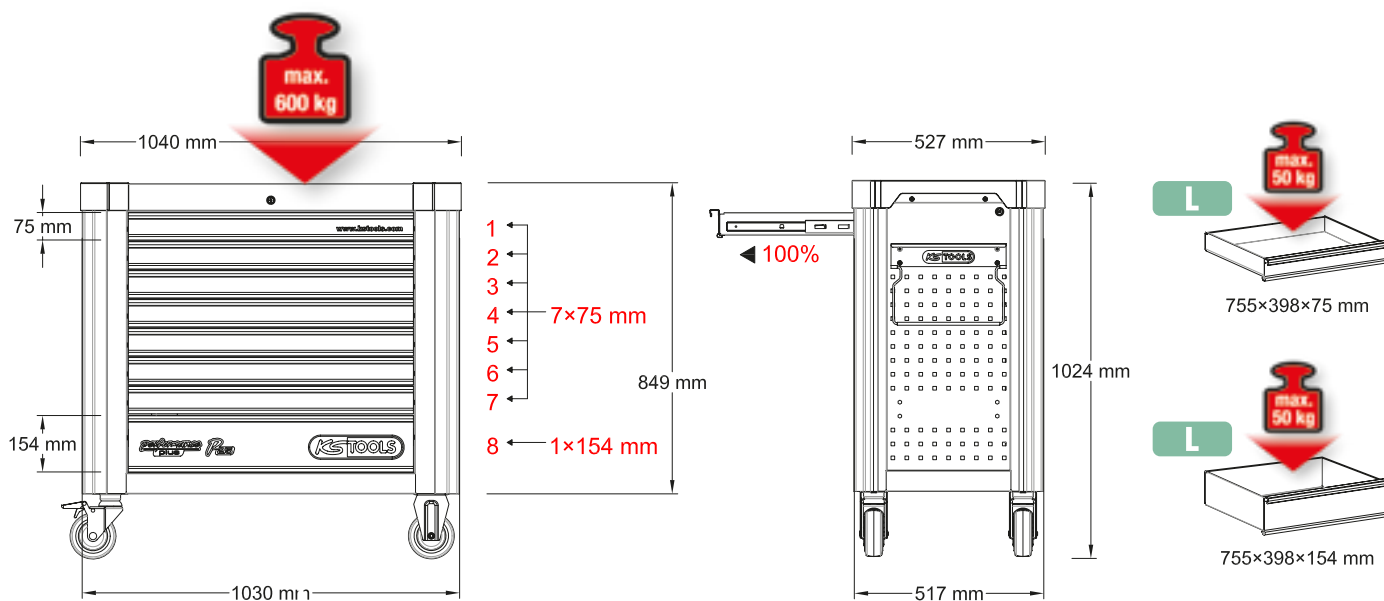

P25 Werkstattwagen

mit 660 Werkzeugen für 8 Schubladen

825.8660



Schraubenschlüssel-Satz

813.0057

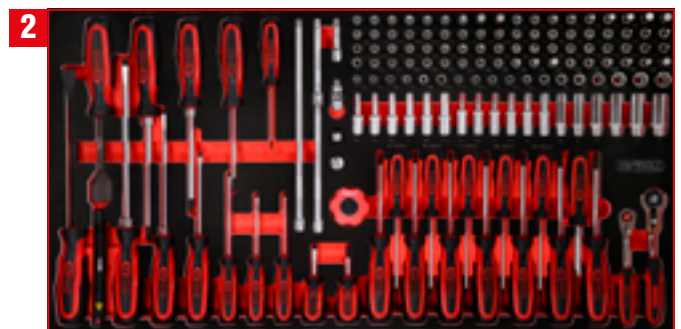

1/4" Steckschlüssel- / und Schraubendreher-Satz

813.0146





3/8" Steckschlüssel-Satz

A red square icon containing the TLG logo (a grid of dots) and the number 165 in white.

813.0165



1/2" Steckschlüssel-Satz

A red square icon containing the TLG logo (a grid of dots) and the number 120 in white.

813.0120



Schraubenschlüssel-Satz

A red square icon containing the TLG logo (a grid of dots) and the number 68 in white.

813.0068



T-Griff-Winkelstiftschlüssel- / und Feilen-Satz

A red square icon containing the TLG logo (a grid of dots) and the number 28 in white.

813.0028



Zangen- / und Messwerk-
zeug-Satz

A red square icon containing the TLG logo (a grid of dots) and the number 36 in white.

813.0036



Hammer- / Meißel- / und
Kraft-Stecknuss-Satz

A red square icon containing the TLG logo (a grid of dots) and the number 40 in white.

813.0040

L Schraubenschlüssel-Satz



755 x 398

P25

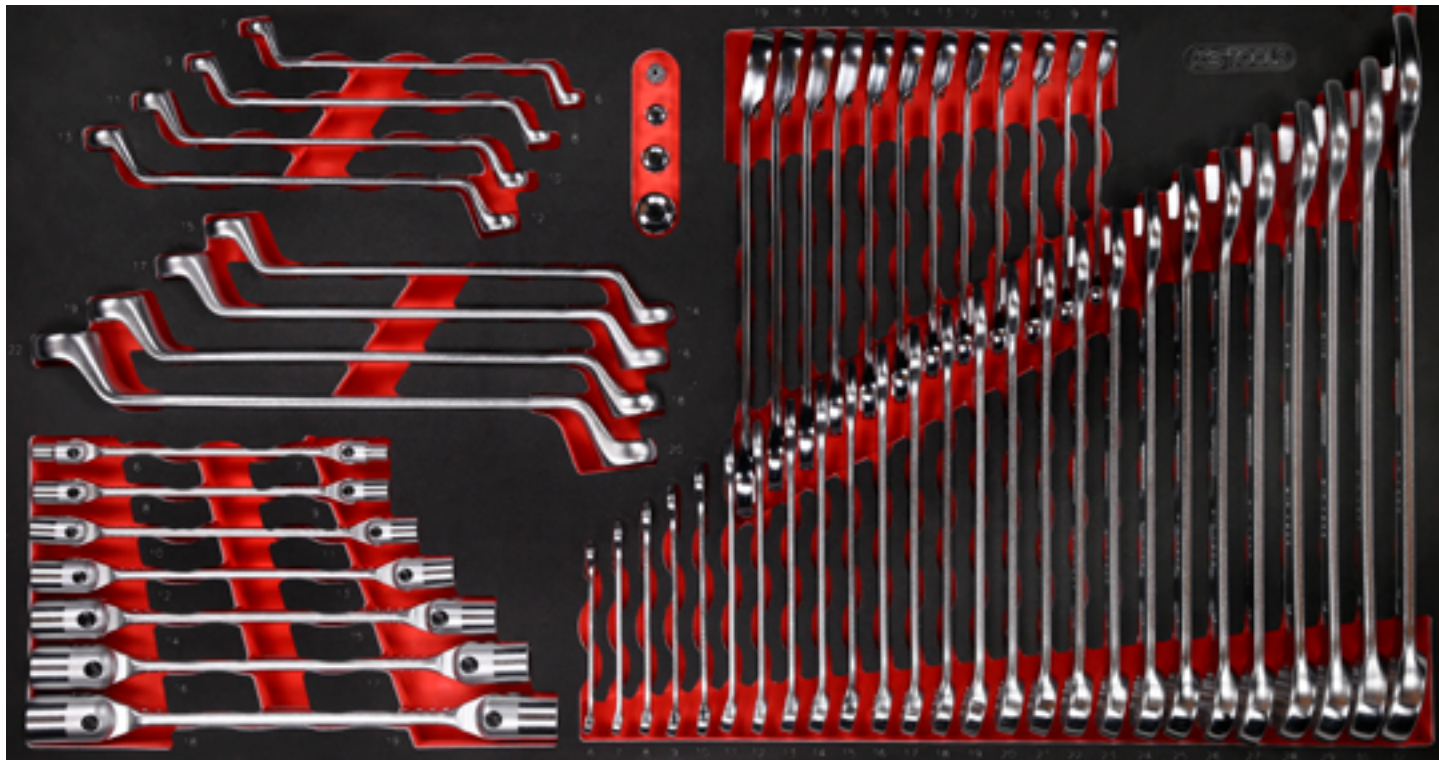

Pos.	Code	Bezeichnung	Teiligkeit	Pos.	Code	Bezeichnung	Teiligkeit	Pos.	Code	Bezeichnung	Teiligkeit
1	517.0606	Ringmaulschlüssel, abgewinkelt, 6 mm	1	12	517.0617	Ringmaulschlüssel, abgewinkelt, 17 mm	1	23	517.0628	Ringmaulschlüssel, abgewinkelt, 28 mm	1
2	517.0607	Ringmaulschlüssel, abgewinkelt, 7 mm	1	13	517.0618	Ringmaulschlüssel, abgewinkelt, 18 mm	1	24	517.0629	Ringmaulschlüssel, abgewinkelt, 29 mm	1
3	517.0608	Ringmaulschlüssel, abgewinkelt, 8 mm	1	14	517.0619	Ringmaulschlüssel, abgewinkelt, 19 mm	1	25	517.0630	Ringmaulschlüssel, abgewinkelt, 30 mm	1
4	517.0609	Ringmaulschlüssel, abgewinkelt, 9 mm	1	15	517.0620	Ringmaulschlüssel, abgewinkelt, 20 mm	1	26	517.0632	Ringmaulschlüssel, abgewinkelt, 32 mm	1
5	517.0610	Ringmaulschlüssel, abgewinkelt, 10 mm	1	16	517.0621	Ringmaulschlüssel, abgewinkelt, 21 mm	1	27	503.4608	GEARplus Ratschenringmaulschlüssel, umschaltbar, 8 mm	1
6	517.0611	Ringmaulschlüssel, abgewinkelt, 11 mm	1	17	517.0622	Ringmaulschlüssel, abgewinkelt, 22 mm	1	28	503.4609	GEARplus Ratschenringmaulschlüssel, umschaltbar, 9 mm	1
7	517.0612	Ringmaulschlüssel, abgewinkelt, 12 mm	1	18	517.0623	Ringmaulschlüssel, abgewinkelt, 23 mm	1	29	503.4610	GEARplus Ratschenringmaulschlüssel, umschaltbar, 10 mm	1
8	517.0613	Ringmaulschlüssel, abgewinkelt, 13 mm	1	19	517.0624	Ringmaulschlüssel, abgewinkelt, 24 mm	1	30	503.4611	GEARplus Ratschenringmaulschlüssel, umschaltbar, 11 mm	1
9	517.0614	Ringmaulschlüssel, abgewinkelt, 14 mm	1	20	517.0625	Ringmaulschlüssel, abgewinkelt, 25 mm	1				
10	517.0615	Ringmaulschlüssel, abgewinkelt, 15 mm	1	21	517.0626	Ringmaulschlüssel, abgewinkelt, 26 mm	1				
11	517.0616	Ringmaulschlüssel, abgewinkelt, 16 mm	1	22	517.0627	Ringmaulschlüssel, abgewinkelt, 27 mm	1				

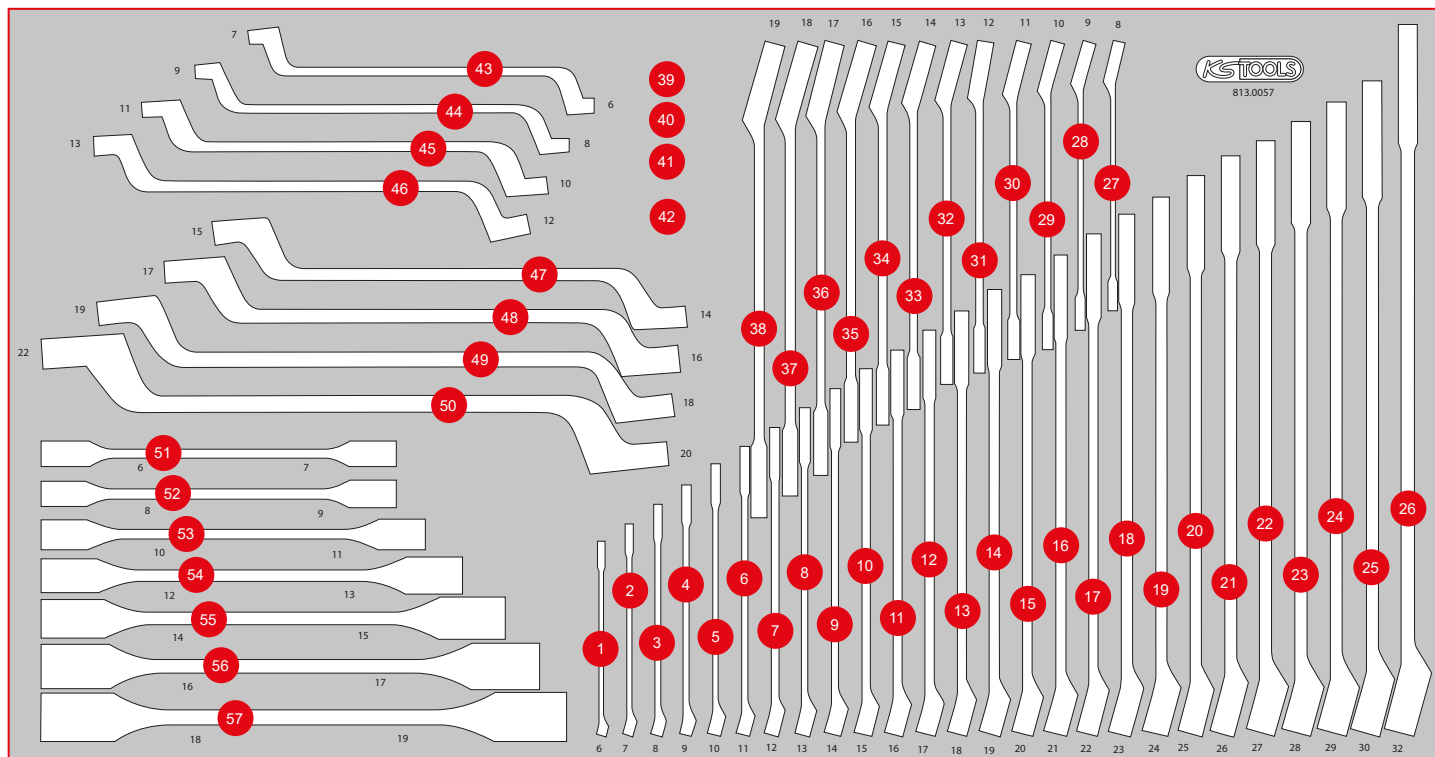

Pos.	Code	Bezeichnung	Teiligkeit	Pos.	Code	Bezeichnung	Teiligkeit	Pos.	Code	Bezeichnung	Teiligkeit
31	503.4612	GEARplus Ratschenringmaulschlüssel, umschaltbar, 12 mm	1	38	503.4619	GEARplus Ratschenringmaulschlüssel, umschaltbar, 19 mm	1	49	517.0812	Doppel-Ringschlüssel, gekröpft, 18 x 19 mm	1
32	503.4613	GEARplus Ratschenringmaulschlüssel, umschaltbar, 13 mm	1	39	503.4290	GEARplus Bit-Adapter, 1/4" x 10 mm	1	50	517.0813	Doppel-Ringschlüssel, gekröpft, 20 x 22 mm	1
33	503.4614	GEARplus Ratschenringmaulschlüssel, umschaltbar, 14 mm	1	40	503.4296	GEARplus Stecknuss-Adapter, 1/4" x 10 mm	1	51	517.0300	Doppel-Gelenkschlüssel, 6 x 7 mm	1
34	503.4615	GEARplus Ratschenringmaulschlüssel, umschaltbar, 15 mm	1	41	503.4297	GEARplus Stecknuss-Adapter, 3/8" x 13 mm	1	52	517.0301	Doppel-Gelenkschlüssel, 8 x 9 mm	1
35	503.4616	GEARplus Ratschenringmaulschlüssel, umschaltbar, 16 mm	1	42	503.4298	GEARplus Stecknuss-Adapter, 1/2" x 19 mm	1	53	517.0302	Doppel-Gelenkschlüssel, 10 x 11 mm	1
36	503.4617	GEARplus Ratschenringmaulschlüssel, umschaltbar, 17 mm	1	43	517.0801	Doppel-Ringschlüssel, gekröpft, 6 x 7 mm	1	54	517.0303	Doppel-Gelenkschlüssel, 12 x 13 mm	1
37	503.4618	GEARplus Ratschenringmaulschlüssel, umschaltbar, 18 mm	1	44	517.0802	Doppel-Ringschlüssel, gekröpft, 8 x 9 mm	1	55	517.0304	Doppel-Gelenkschlüssel, 14 x 15 mm	1
				45	517.0804	Doppel-Ringschlüssel, gekröpft, 10 x 11 mm	1	56	517.0305	Doppel-Gelenkschlüssel, 16 x 17 mm	1
				46	517.0807	Doppel-Ringschlüssel, gekröpft, 12 x 13 mm	1	57	517.0306	Doppel-Gelenkschlüssel, 18 x 19 mm	1
				47	517.0809	Doppel-Ringschlüssel, gekröpft, 14 x 15 mm	1				
				48	517.0810	Doppel-Ringschlüssel, gekröpft, 16 x 17 mm	1				

L 1/4" Steckschlüssel- / und Schraubendreher-Satz



146



755 x 398



P25

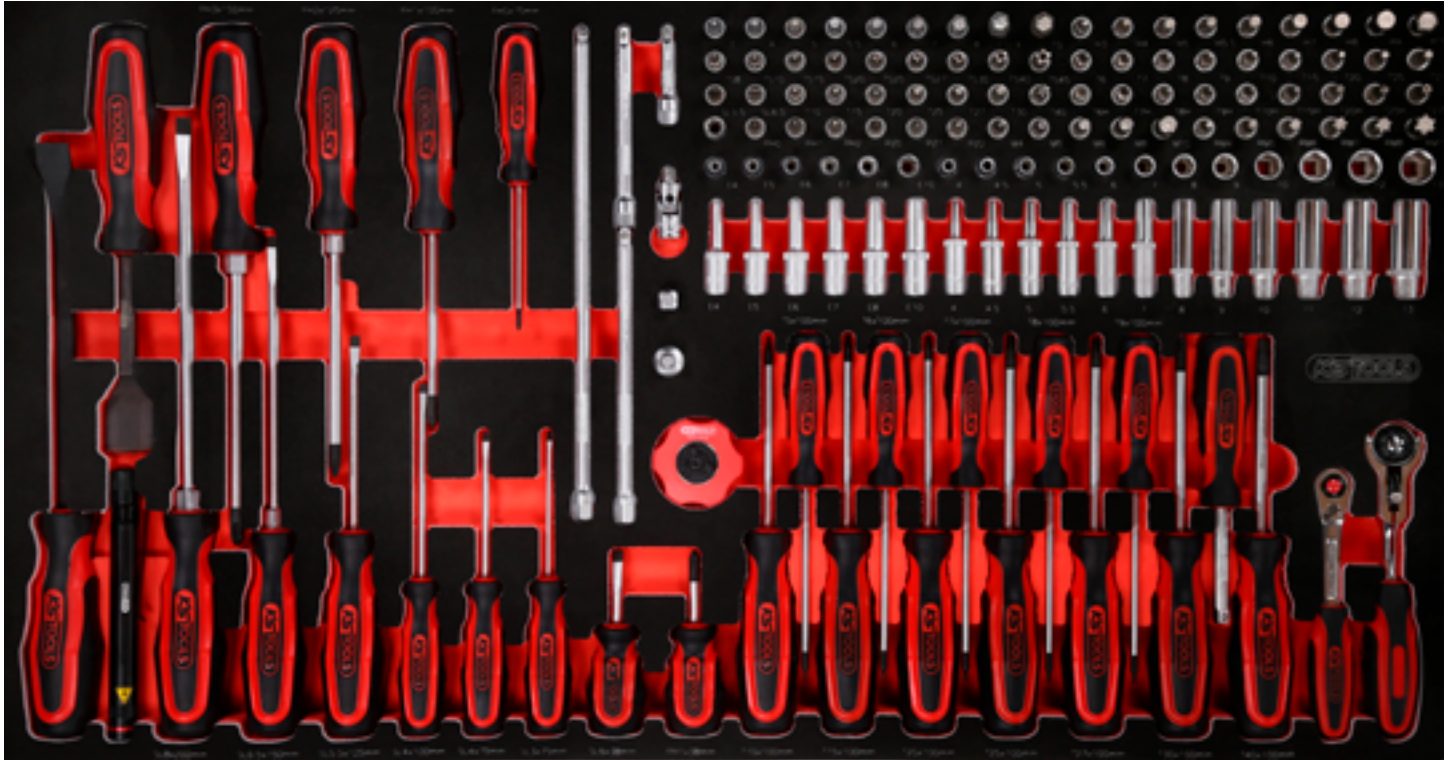

Pos.	Code	Bezeichnung	Teiligkeit	Pos.	Code	Bezeichnung	Teiligkeit	Pos.	Code	Bezeichnung	Teiligkeit
1	911.8102	Hebeleisen, 15 x 185 mm	1	20	911.1494	1/4" Vergrößerungsadapter, 1/4"F x 3/8"M	1	42	911.1701	1/4" Bit-Stecknuss, Fünfstern mit Stirnlochbohrung, TS10	1
2	159.1024	ERGOTORQUEplus Schraubendreher, PH3, 265 mm	1	21	911.3897	3/8" Reduzieradapter, 3/8"F x 1/4"M	1	43	911.1702	1/4" Bit-Stecknuss, Fünfstern mit Stirnlochbohrung, TS15	1
3	159.1022	ERGOTORQUEplus Schraubendreher, PH2, 230 mm	1	22	914.1410	1/4" Mini-Hand-Umschaltknarre, 72 Zahn	1	44	911.1703	1/4" Bit-Stecknuss, Fünfstern mit Stirnlochbohrung, TS20	1
4	159.1029	ERGOTORQUEplus Schraubendreher, PH1, 205 mm	1	23	917.2443	1/4" Bit-Stecknuss Innensechskant mit Kugelkopf, 3 mm	1	45	911.1704	1/4" Bit-Stecknuss, Fünfstern mit Stirnlochbohrung, TS25	1
5	159.1027	ERGOTORQUEplus Schraubendreher, PH0, 155 mm	1	24	917.2444	1/4" Bit-Stecknuss Innensechskant mit Kugelkopf, 4 mm	1	46	911.1705	1/4" Bit-Stecknuss, Fünfstern mit Stirnlochbohrung, TS27	1
6	911.8103	Hebeleisen, 18 x 320 mm	1	25	917.2445	1/4" Bit-Stecknuss Innensechskant mit Kugelkopf, 5 mm	1	47	911.1706	1/4" Bit-Stecknuss, Fünfstern mit Stirnlochbohrung, TS30	1
7	159.1011	ERGOTORQUEplus Schlitz-Schraubendreher, 8 mm, 315 mm lang	1	26	917.24455	1/4" Bit-Stecknuss Innensechskant mit Kugelkopf, 5,5 mm	1	48	911.1707	1/4" Bit-Stecknuss, Fünfstern mit Stirnlochbohrung, TS40	1
8	159.1009	ERGOTORQUEplus Schlitz-Schraubendreher, 6,5 mm, 255 mm lang	1	27	917.2446	1/4" Bit-Stecknuss Innensechskant mit Kugelkopf, 6 mm	1	49	911.1708	1/4" Bit-Stecknuss, Fünfstern mit Stirnlochbohrung, TS45	1
9	159.1006	ERGOTORQUEplus Schlitz-Schraubendreher, 5,5 mm, 230 mm lang	1	28	917.2447	1/4" Bit-Stecknuss Innensechskant mit Kugelkopf, 7 mm	1	50	911.4407	1/4" Bit-Stecknuss Torx, T6	1
10	159.1004	ERGOTORQUEplus Schlitz-Schraubendreher, 4 mm, 180 mm lang	1	29	917.2448	1/4" Bit-Stecknuss Innensechskant mit Kugelkopf, 8 mm	1	51	911.4362	1/4" Bit-Stecknuss Torx, T7	1
11	159.1003	ERGOTORQUEplus Schlitz-Schraubendreher, 4 mm, 155 mm lang	1	30	917.2449	1/4" Bit-Stecknuss Innensechskant mit Kugelkopf, 9 mm	1	52	911.1448	1/4" Bit-Stecknuss Torx, T8	1
12	159.1002	ERGOTORQUEplus Schlitz-Schraubendreher, 3 mm, 155 mm lang	1	31	917.2450	1/4" Bit-Stecknuss Innensechskant mit Kugelkopf, 10 mm	1	53	911.1478	1/4" Bit-Stecknuss Torx, T9	1
13	159.1001	ERGOTORQUEplus Schlitz-Schraubendreher, kurz, 6 mm	1	32	911.1436	1/4" Bit-Stecknuss Innensechskant, 3 mm	1	54	911.1442	1/4" Bit-Stecknuss Torx, T10	1
14	159.1141	ERGOTORQUEplus Schraubendreher, kurz, PH1	1	33	911.1437	1/4" Bit-Stecknuss Innensechskant, 4 mm	1	55	911.1443	1/4" Bit-Stecknuss Torx, T15	1
15	911.1543	1/4" Kipp-Verlängerung mit Antriebssechskant, 250 mm	1	34	911.1438	1/4" Bit-Stecknuss Innensechskant, 5 mm	1	56	911.1444	1/4" Bit-Stecknuss Torx, T20	1
16	911.1424	1/4" Verlängerung mit Antriebssechskant, 100 mm	1	35	911.14385	1/4" Bit-Stecknuss Innensechskant, 5,5 mm	1	57	911.1445	1/4" Bit-Stecknuss Torx, T25	1
17	911.1451	1/4" Verlängerung mit Antriebssechskant, 150 mm	1	36	911.1439	1/4" Bit-Stecknuss Innensechskant, 6 mm	1	58	911.1449	1/4" Bit-Stecknuss Torx, T27	1
18	911.1423	1/4" Verlängerung mit Antriebssechskant, 50 mm	1	37	911.1440	1/4" Bit-Stecknuss Innensechskant, 7 mm	1	59	911.1419	1/4" Bit-Stecknuss Schlitz, 5,5 mm	1
19	911.1450	1/4" Kardangeln	1	38	911.1441	1/4" Bit-Stecknuss Innensechskant, 8 mm	1	60	917.1421	1/4" Bit-Stecknuss Schlitz, 6,5 mm	1
				39	917.1454	1/4" Bit-Stecknuss Innensechskant, 9 mm	1	61	911.3771	1/4" Bit-Stecknuss Torx mit Kugelkopf, T10	1
				40	917.1452	1/4" Bit-Stecknuss Innensechskant, 10 mm	1	62	911.3772	1/4" Bit-Stecknuss Torx mit Kugelkopf, T15	1
				41	917.1578	1/4" Bit-Stecknuss, Fünfstern mit Stirnlochbohrung, TS8	1	63	911.3773	1/4" Bit-Stecknuss Torx mit Kugelkopf, T20	1
								64	911.3774	1/4" Bit-Stecknuss Torx mit Kugelkopf, T25	1
								65	911.3775	1/4" Bit-Stecknuss Torx mit Kugelkopf, T27	1

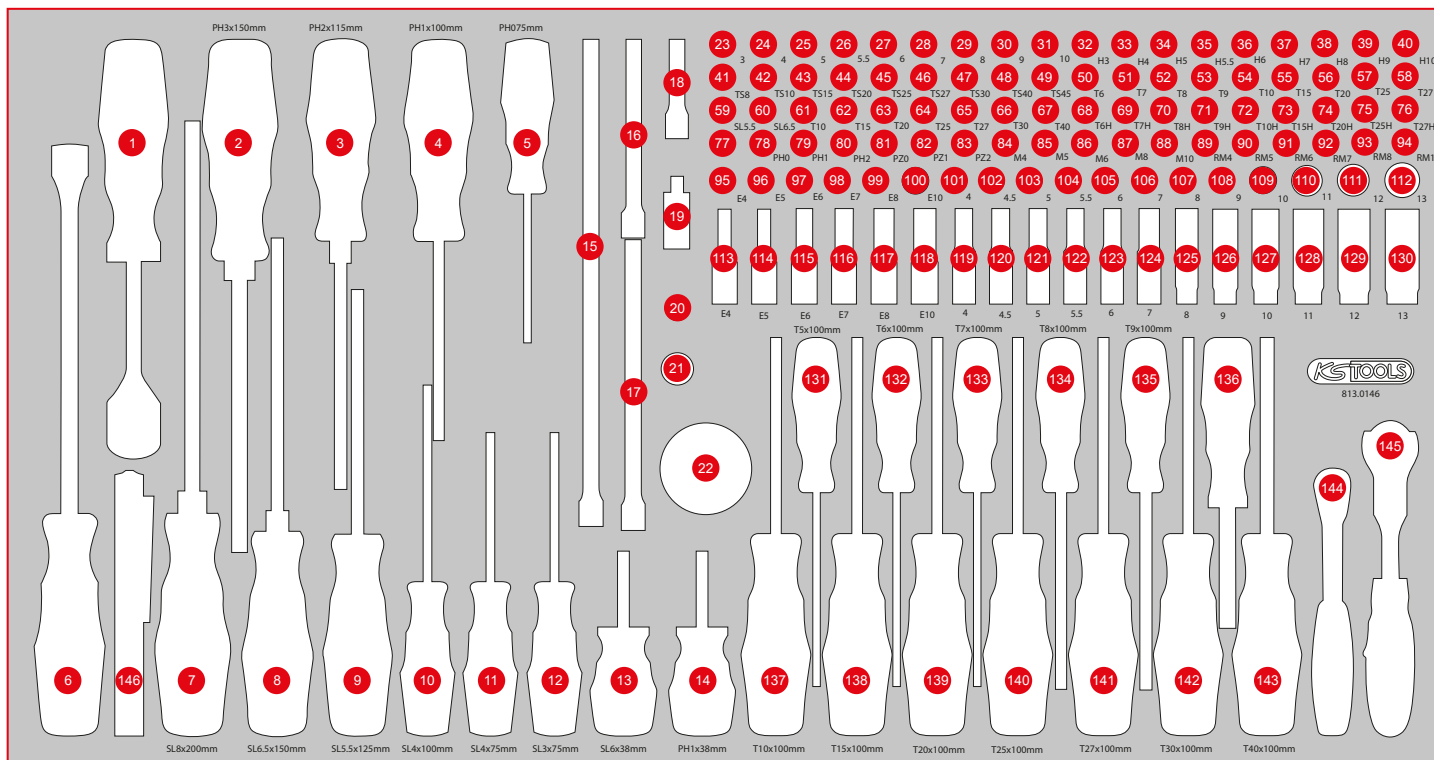

Pos.	Code	Bezeichnung	Teiligkeit	Pos.	Code	Bezeichnung	Teiligkeit	Pos.	Code	Bezeichnung	Teiligkeit
66	911.3776	1/4" Bit-Stecknuss Torx mit Kugelkopf, T30	1	91	917.1586	1/4" RIBE Stecknuss M6S	1	120	917.1526	1/4" Sechskant-Stecknuss, lang, 4,5 mm	1
67	911.3777	1/4" Bit-Stecknuss Torx mit Kugelkopf, T40	1	92	917.1587	1/4" RIBE Stecknuss M7S	1	121	917.1527	1/4" Sechskant-Stecknuss, lang, 5 mm	1
68	917.1456	1/4" Bit-Stecknuss Torx mit Stirnlochbohrung, TB6	1	93	917.1588	1/4" RIBE Stecknuss M8S	1	122	917.1528	1/4" Sechskant-Stecknuss, lang, 5,5 mm	1
69	917.1457	1/4" Bit-Stecknuss Torx mit Stirnlochbohrung, TB7	1	94	917.1590	1/4" RIBE Stecknuss M10S	1	123	917.1426	1/4" Sechskant-Stecknuss, lang, 6 mm	1
70	911.1461	1/4" Bit-Stecknuss Torx mit Stirnlochbohrung, TB8	1	95	911.4313	1/4" Torx-E-Stecknuss, E4	1	124	917.1427	1/4" Sechskant-Stecknuss, lang, 7 mm	1
71	911.1485	1/4" Bit-Stecknuss Torx mit Stirnlochbohrung, TB9	1	95	911.0101	1/4" Stecknuss mit Magnet	1	125	917.1428	1/4" Sechskant-Stecknuss, lang, 8 mm	1
72	911.1462	1/4" Bit-Stecknuss Torx mit Stirnlochbohrung, TB10	1	96	911.4314	1/4" Torx-E-Stecknuss, E5	1	126	917.1429	1/4" Sechskant-Stecknuss, lang, 9 mm	1
73	911.1463	1/4" Bit-Stecknuss Torx mit Stirnlochbohrung, TB15	1	97	911.4315	1/4" Torx-E-Stecknuss, E6	1	127	917.1430	1/4" Sechskant-Stecknuss, lang, 10 mm	1
74	911.1464	1/4" Bit-Stecknuss Torx mit Stirnlochbohrung, TB20	1	98	911.4316	1/4" Torx-E-Stecknuss, E7	1	128	917.1431	1/4" Sechskant-Stecknuss, lang, 11 mm	1
75	911.1465	1/4" Bit-Stecknuss Torx mit Stirnlochbohrung, TB25	1	99	911.4317	1/4" Torx-E-Stecknuss, E8	1	129	917.1432	1/4" Sechskant-Stecknuss, lang, 12 mm	1
76	911.1466	1/4" Bit-Stecknuss Torx mit Stirnlochbohrung, TB27	1	100	911.4332	1/4" Torx-E-Stecknuss, E10	1	130	917.1433	1/4" Sechskant-Stecknuss, lang, 13 mm	1
78	911.1482	1/4" Bit-Stecknuss, PH0	1	101	917.1404	1/4" Sechskant-Stecknuss, 4 mm	1	131	159.1133	ERGOTORQUEplus Schraubendreher, T5	1
79	911.1415	1/4" Bit-Stecknuss, PH1	1	102	917.14045	1/4" Sechskant-Stecknuss, 4,5 mm	1	132	159.1134	ERGOTORQUEplus Schraubendreher, T6	1
80	911.1416	1/4" Bit-Stecknuss, PH2	1	103	917.1405	1/4" Sechskant-Stecknuss, 5 mm	1	133	159.1135	ERGOTORQUEplus Schraubendreher, T7	1
81	911.1483	1/4" Bit-Stecknuss, PZ0	1	104	917.14055	1/4" Sechskant-Stecknuss, 5,5 mm	1	134	159.1030	ERGOTORQUEplus Schraubendreher, T8	1
82	911.1401	1/4" Bit-Stecknuss, PZ1	1	105	917.1406	1/4" Sechskant-Stecknuss, 6 mm	1	135	159.1031	ERGOTORQUEplus Schraubendreher, T9	1
83	911.1402	1/4" Bit-Stecknuss, PZ2	1	106	917.1407	1/4" Sechskant-Stecknuss, 7 mm	1	136	911.1434	1/4" Vierkant-Schraubendreher, 150 mm	1
84	917.1541	1/4" Bit-Stecknuss XZN, M4	1	107	917.1408	1/4" Sechskant-Stecknuss, 8 mm	1	137	159.1032	ERGOTORQUEplus Schraubendreher, T10	1
85	917.1542	1/4" Bit-Stecknuss XZN, M5	1	108	917.1409	1/4" Sechskant-Stecknuss, 9 mm	1	138	159.1033	ERGOTORQUEplus Schraubendreher, T15	1
86	917.1543	1/4" Bit-Stecknuss XZN, M6	1	109	917.1410	1/4" Sechskant-Stecknuss, 10 mm	1	139	159.1034	ERGOTORQUEplus Schraubendreher, T20	1
87	917.1545	1/4" Bit-Stecknuss XZN, M8	1	110	917.1411	1/4" Sechskant-Stecknuss, 11 mm	1	140	159.1035	ERGOTORQUEplus Schraubendreher, T25	1
88	917.1546	1/4" Bit-Stecknuss XZN, M10	1	111	917.1412	1/4" Sechskant-Stecknuss, 12 mm	1	141	159.1036	ERGOTORQUEplus Schraubendreher, T27	1
89	917.1584	1/4" RIBE Stecknuss M4S	1	112	917.1413	1/4" Sechskant-Stecknuss, 13 mm	1	142	159.1037	ERGOTORQUEplus Schraubendreher, T30	1
90	917.1585	1/4" RIBE Stecknuss M5S	1	113	917.2401	1/4" Torx-E-Stecknuss, lang, E4	1	143	159.1038	ERGOTORQUEplus Schraubendreher, T40	1
				114	917.2402	1/4" Torx-E-Stecknuss, lang, E5	1	144	920.1490	1/4" SlimPOWER Umschaltknarre, 72 Zahn	1
				115	917.2403	1/4" Torx-E-Stecknuss, lang, E6	1	145	914.1405	1/4" MODIFI x Mini-T-Griff-Schwenkkopf-Knarre, 72 Zahn	1
				116	917.2404	1/4" Torx-E-Stecknuss, lang, E7	1	146	150.4370	perfectLight Taschenlampe 85 Lumen	1
				117	917.2405	1/4" Torx-E-Stecknuss, lang, E8	1				
				118	917.2406	1/4" Torx-E-Stecknuss, lang, E10	1				
				119	917.1525	1/4" Sechskant-Stecknuss, lang, 4 mm	1				

813.0165

L 3/8" Steckschlüssel-Satz



Pos.	Code	Bezeichnung	Teilligkeit	Pos.	Code	Bezeichnung	Teilligkeit	Pos.	Code	Bezeichnung	Teilligkeit
1	516.1432	1/2" ERGOTORQUE®precision Ratschen-Drehmomentschlüssel Drehknopf, 20-100 Nm	1	28	911.1565	3/8" Bit-Stecknuss Innensechskant, lang, 8 mm	1	57	911.4391	3/8" Tx - E-Stecknuss, E11, lang	1
2	516.1428	1/2"+3/8" Drehknopf-Umsteckvierkant	1	29	917.1594	3/8" Bit-Stecknuss Innensechskant, lang, 9 mm	1	58	911.4392	3/8" Tx - E-Stecknuss, E12, lang	1
3	920.3890	3/8" SlimPOWER Umschaltknarre, 72 Zahn	1	30	911.1566	3/8" Bit-Stecknuss Innensechskant, lang, 10 mm	1	59	911.4394	3/8" Tx - E-Stecknuss, E14, lang	1
4	914.3815	3/8" MODIFI x Mini-T-Griff-Schwenkkopf-Knarre, 72 Zahn, 0°+90°	1	31	917.1577	3/8" Bit-Stecknuss Torx, lang, T10	1	60	911.4396	3/8" Tx - E-Stecknuss, E16, lang	1
5	917.3939	3/8" Gelenk-Steckgriff	1	32	917.1579	3/8" Bit-Stecknuss Torx, lang, T15	1	61	911.4398	3/8" Tx - E-Stecknuss, E18, lang	1
6	911.3803	3/8" Verlängerung mit Rändelung, 250 mm	1	33	911.1551	3/8" Bit-Stecknuss Torx, lang, T20	1	62	911.4399	3/8" Tx - E-Stecknuss, E20, lang	1
7	517.1126	T-Griff Gelenkantriebsschlüssel, x L, 3/8"	1	34	911.1552	3/8" Bit-Stecknuss Torx, lang, T25	1	63	917.4806	3/8" Sechskant-Stecknuss, lang, 6 mm	1
8	911.3852	3/8" Verlängerung mit Rändelung, 45 mm	1	35	911.1553	3/8" Bit-Stecknuss Torx, lang, T27	1	64	917.4807	3/8" Sechskant-Stecknuss, lang, 7 mm	1
9	911.3801	3/8" Verlängerung mit Rändelung, 75 mm	1	36	911.1554	3/8" Bit-Stecknuss Torx, lang, T30	1	65	917.3828	3/8" Sechskant-Stecknuss, lang, 8 mm	1
10	911.0030	3/8" Kipp-Verlängerung, 300 mm	1	37	911.1555	3/8" Bit-Stecknuss Torx, lang, T40	1	66	917.3829	3/8" Sechskant-Stecknuss, lang, 9 mm	1
11	911.0045	3/8" Kipp-Verlängerung, 450 mm	1	38	911.1556	3/8" Bit-Stecknuss Torx, lang, T45	1	67	917.3830	3/8" Sechskant-Stecknuss, lang, 10 mm	1
12	911.3802	3/8" Verlängerung mit Rändelung, 150 mm	1	39	911.1557	3/8" Bit-Stecknuss Torx, lang, T50	1	68	917.3831	3/8" Sechskant-Stecknuss, lang, 11 mm	1
13	911.3931	3/8" T-Griff-Schnelldreher	1	40	917.3904	3/8" Bit-Stecknuss f. XZN-Schrauben, M5	1	69	917.3832	3/8" Sechskant-Stecknuss, lang, 12 mm	1
14	911.3912	3/8" Kipp-Verlängerung, 150 mm	1	41	917.3905	3/8" Bit-Stecknuss f. XZN-Schrauben, M6	1	70	917.3833	3/8" Sechskant-Stecknuss, lang, 13 mm	1
15	911.3913	3/8" Kipp-Verlängerung, 200 mm	1	42	917.3906	3/8" Bit-Stecknuss f. XZN-Schrauben, M8	1	71	917.3834	3/8" Sechskant-Stecknuss, lang, 14 mm	1
16	911.3910	3/8" Kipp-Verlängerung, 45 mm	1	43	917.3907	3/8" Bit-Stecknuss f. XZN-Schrauben, M9	1	72	917.3835	3/8" Sechskant-Stecknuss, lang, 15 mm	1
17	911.3826	3/8" Gleitstück/Reduzieradapter, 1/2" F x 3/8" M	1	44	917.3908	3/8" Bit-Stecknuss f. XZN-Schrauben, M10	1	73	917.3836	3/8" Sechskant-Stecknuss, lang, 16 mm	1
18	911.3850	3/8" Kardangelenke	1	45	917.3909	3/8" Bit-Stecknuss f. XZN-Schrauben, M12	1	74	917.3837	3/8" Sechskant-Stecknuss, lang, 17 mm	1
19	911.3990	3/8" Spezial-Zündkerzen-Stecknuss, dünnwandig, 14 mm	1	46	917.3930	3/8" RIBE® Bit-Stecknuss, lang, M5	1	75	917.3838	3/8" Sechskant-Stecknuss, lang, 18 mm	1
20	911.3804	3/8" Zündkerzen-Stecknuss, 16 mm	1	47	917.3931	3/8" RIBE® Bit-Stecknuss, lang, M6	1	76	917.3839	3/8" Sechskant-Stecknuss, lang, 19 mm	1
21	911.3823	3/8" Zündkerzen-Stecknuss, 18 mm	1	48	917.3932	3/8" RIBE® Bit-Stecknuss, lang, M7	1	77	917.3840	3/8" Sechskant-Stecknuss, lang, 20 mm	1
22	911.3805	3/8" Zündkerzen-Stecknuss, 21 mm	1	49	917.3933	3/8" RIBE® Bit-Stecknuss, lang, M8	1	78	917.3841	3/8" Sechskant-Stecknuss, lang, 21 mm	1
23	911.1561	3/8" Bit-Stecknuss Innensechskant, lang, 4 mm	1	50	917.3934	3/8" RIBE® Bit-Stecknuss, lang, M9	1	79	917.3842	3/8" Sechskant-Stecknuss, lang, 22 mm	1
24	911.1562	3/8" Bit-Stecknuss Innensechskant, lang, 5 mm	1	51	917.3935	3/8" RIBE® Bit-Stecknuss, lang, M10	1	80	911.4340	3/8" Torx-E-Stecknuss, E6	1
25	911.15625	3/8" Bit-Stecknuss Innensechskant, lang, 5,5 mm	1	52	917.3936	3/8" RIBE® Bit-Stecknuss, lang, M12	1	81	911.4341	3/8" Torx-E-Stecknuss, E7	1
26	911.1563	3/8" Bit-Stecknuss Innensechskant, lang, 6 mm	1	53	911.4386	3/8" Tx - E-Stecknuss, E6, lang	1	82	911.4342	3/8" Torx-E-Stecknuss, E8	1
27	911.1564	3/8" Bit-Stecknuss Innensechskant, lang, 7 mm	1	54	911.4387	3/8" Tx - E-Stecknuss, E7, lang	1	83	911.4318	3/8" Torx-E-Stecknuss, E10	1
				55	911.4388	3/8" Tx - E-Stecknuss, E8, lang	1	84	911.4319	3/8" Torx-E-Stecknuss, E11	1
				56	911.4390	3/8" Tx - E-Stecknuss, E10, lang	1	85	911.4320	3/8" Torx-E-Stecknuss, E12	1

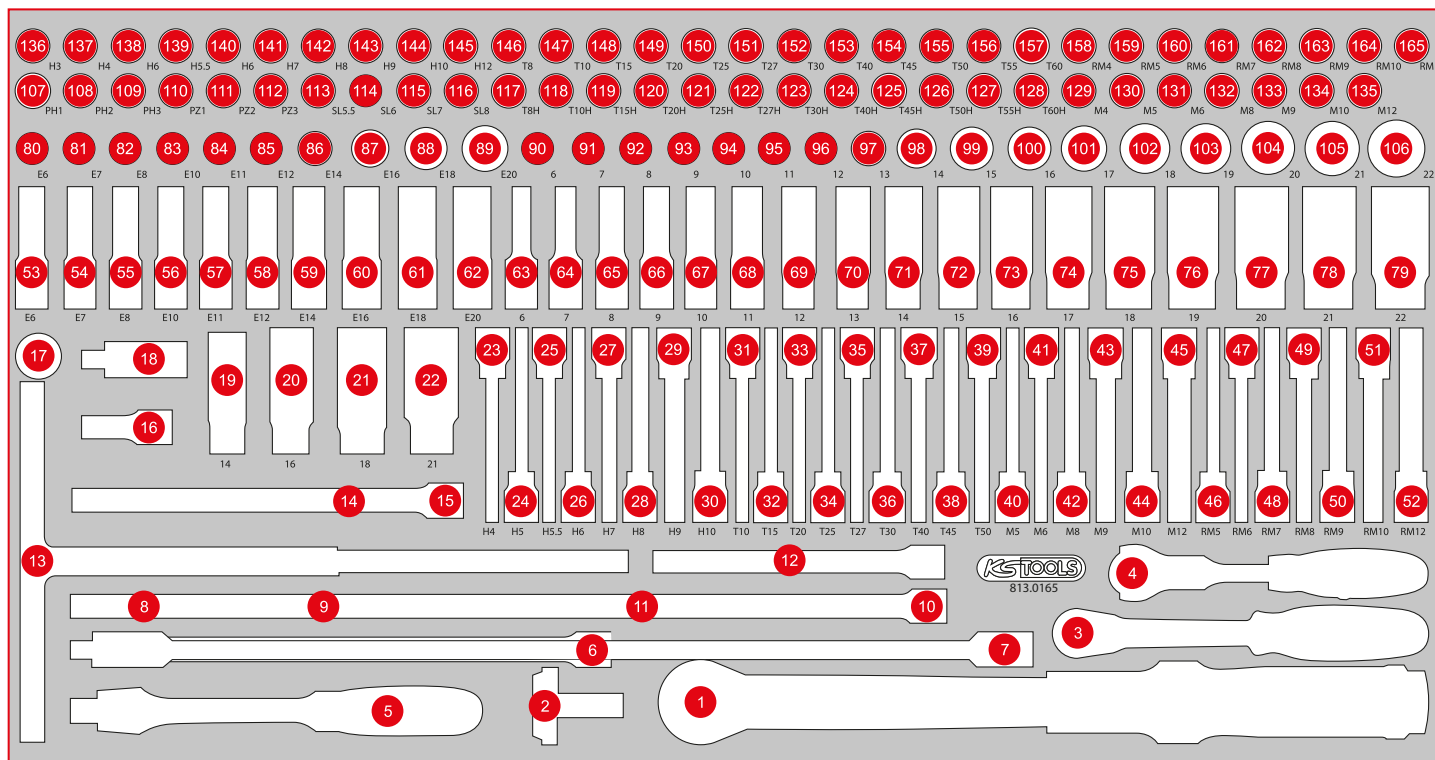

Pos.	Code	Bezeichnung	Teilligkeit	Pos.	Code	Bezeichnung	Teilligkeit	Pos.	Code	Bezeichnung	Teilligkeit
86	911.4321	3/8" Torx-E-Stecknuss, E14	1	116	911.3880	3/8" Bit-Stecknuss Schlitz, 8 mm	1	137	911.3864	3/8" Bit-Stecknuss Innensechskant, 4 mm	1
87	911.4343	3/8" Torx-E-Stecknuss, E16	1	117	917.3929	3/8" Bit-Stecknuss Torx mit Stirnlochbohrung, TB8	1	138	911.3865	3/8" Bit-Stecknuss Innensechskant, 5 mm	1
88	911.4344	3/8" Torx-E-Stecknuss, E18	1	118	911.3960	3/8" Bit-Stecknuss Torx mit Stirnlochbohrung, TB10	1	139	911.38655	3/8" Bit-Stecknuss Innensechskant, 5,5 mm	1
89	911.4345	3/8" Torx-E-Stecknuss, E20	1	119	911.3961	3/8" Bit-Stecknuss Torx mit Stirnlochbohrung, TB15	1	140	911.3866	3/8" Bit-Stecknuss Innensechskant, 6 mm	1
90	917.3806	3/8" Sechskant-Stecknuss, 6 mm	1	120	911.3962	3/8" Bit-Stecknuss Torx mit Stirnlochbohrung, TB20	1	141	911.3867	3/8" Bit-Stecknuss Innensechskant, 7 mm	1
91	917.3807	3/8" Sechskant-Stecknuss, 7 mm	1	121	911.3963	3/8" Bit-Stecknuss Torx mit Stirnlochbohrung, TB25	1	142	911.3868	3/8" Bit-Stecknuss Innensechskant, 8 mm	1
92	917.3808	3/8" Sechskant-Stecknuss, 8 mm	1	122	911.3964	3/8" Bit-Stecknuss Torx mit Stirnlochbohrung, TB27	1	143	917.3969	3/8" Bit-Stecknuss Innensechskant, 9 mm	1
93	917.3809	3/8" Sechskant-Stecknuss, 9 mm	1	123	911.3965	3/8" Bit-Stecknuss Torx mit Stirnlochbohrung, TB30	1	144	917.3857	3/8" Bit-Stecknuss Innensechskant, 10 mm	1
94	917.3810	3/8" Sechskant-Stecknuss, 10 mm	1	124	911.3966	3/8" Bit-Stecknuss Torx mit Stirnlochbohrung, TB40	1	145	911.3862	3/8" Bit-Stecknuss Innensechskant, 12 mm	1
95	917.3811	3/8" Sechskant-Stecknuss, 11 mm	1	125	911.3967	3/8" Bit-Stecknuss Torx mit Stirnlochbohrung, TB45	1	146	911.3934	3/8" Bit-Stecknuss Torx, T8	1
96	917.3812	3/8" Sechskant-Stecknuss, 12 mm	1	126	911.3968	3/8" Bit-Stecknuss Torx mit Stirnlochbohrung, TB50	1	147	911.3887	3/8" Bit-Stecknuss Torx, T10	1
97	917.3813	3/8" Sechskant-Stecknuss, 13 mm	1	127	911.3969	3/8" Bit-Stecknuss Torx mit Stirnlochbohrung, TB55	1	148	911.3869	3/8" Bit-Stecknuss Torx, T15	1
98	917.3814	3/8" Sechskant-Stecknuss, 14 mm	1	128	911.3970	3/8" Bit-Stecknuss Torx mit Stirnlochbohrung, TB60	1	149	911.3870	3/8" Bit-Stecknuss Torx, T20	1
99	917.3815	3/8" Sechskant-Stecknuss, 15 mm	1	129	911.3918	3/8" Bit-Stecknuss XZN, M4	1	150	911.3871	3/8" Bit-Stecknuss Torx, T25	1
100	917.3816	3/8" Sechskant-Stecknuss, 16 mm	1	130	911.3915	3/8" Bit-Stecknuss XZN, M5	1	151	911.3872	3/8" Bit-Stecknuss Torx, T27	1
101	917.3817	3/8" Sechskant-Stecknuss, 17 mm	1	131	911.3916	3/8" Bit-Stecknuss XZN, M6	1	152	911.3873	3/8" Bit-Stecknuss Torx, T30	1
102	917.3818	3/8" Sechskant-Stecknuss, 18 mm	1	132	911.3917	3/8" Bit-Stecknuss XZN, M8	1	153	911.3874	3/8" Bit-Stecknuss Torx, T40	1
103	917.3819	3/8" Sechskant-Stecknuss, 19 mm	1	133	917.3901	3/8" Bit-Stecknuss XZN, M9	1	154	911.3885	3/8" Bit-Stecknuss Torx, T45	1
104	917.3820	3/8" Sechskant-Stecknuss, 20 mm	1	134	911.3920	3/8" Bit-Stecknuss XZN, M10	1	155	911.3884	3/8" Bit-Stecknuss Torx, T50	1
105	917.3821	3/8" Sechskant-Stecknuss, 21 mm	1	135	917.3903	3/8" Bit-Stecknuss XZN, M12	1	156	911.3888	3/8" Bit-Stecknuss Torx, T55	1
106	917.3822	3/8" Sechskant-Stecknuss, 22 mm	1	136	911.3863	3/8" Bit-Stecknuss Innensechskant, 3 mm	1	157	911.3889	3/8" Bit-Stecknuss Torx, T60	1
107	911.3875	3/8" Bit-Stecknuss, PH1	1					158	917.3921	3/8" RIBE® Bit-Stecknuss, M4	1
108	911.3876	3/8" Bit-Stecknuss, PH2	1					159	917.3922	3/8" RIBE® Bit-Stecknuss, M5	1
109	911.3877	3/8" Bit-Stecknuss, PH3	1					160	917.3923	3/8" RIBE® Bit-Stecknuss, M6	1
110	911.3881	3/8" Bit-Stecknuss, PZ1	1					161	917.3924	3/8" RIBE® Bit-Stecknuss, M7	1
111	911.3882	3/8" Bit-Stecknuss, PZ2	1					162	917.3925	3/8" RIBE® Bit-Stecknuss, M8	1
112	911.3883	3/8" Bit-Stecknuss, PZ3	1					163	917.3926	3/8" RIBE® Bit-Stecknuss, M9	1
113	911.3878	3/8" Bit-Stecknuss Schlitz, 5,5 mm	1					164	917.3927	3/8" RIBE® Bit-Stecknuss, M10	1
114	911.3943	3/8" Bit-Schlitz-Stecknuss 6 mm	1					165	917.3928	3/8" RIBE® Bit-Stecknuss, M12	1
115	911.3944	3/8" Bit-Schlitz-Stecknuss 7 mm	1								

L 1/2" Steckschlüssel-Satz



755 x 398

P25



Pos.	Code	Bezeichnung	Teiligkeit	Pos.	Code	Bezeichnung	Teiligkeit	Pos.	Code	Bezeichnung	Teiligkeit
1	917.1223	1/2" Sechskant-Stecknuss, 23 mm	1	24	911.4513	Bit-Stecknuss für RIBE®-Schrauben, M7, Länge 55 mm	1	40	911.4333	1/2" Torx-E-Stecknuss, E10	1
2	917.1224	1/2" Sechskant-Stecknuss, 24 mm	1	25	911.4514	Bit-Stecknuss für RIBE®-Schrauben, M8, Länge 55 mm	1	41	911.4334	1/2" Torx-E-Stecknuss, E11	1
3	917.1343	1/2" Sechskant-Stecknuss, 26 mm	1	26	911.4515	Bit-Stecknuss für RIBE®-Schrauben, M9, Länge 55 mm	1	42	911.4335	1/2" Torx-E-Stecknuss, E12	1
4	917.1227	1/2" Sechskant-Stecknuss, 27 mm	1	27	911.4516	Bit-Stecknuss für RIBE®-Schrauben, M10, Länge 55 mm	1	43	911.4336	1/2" Torx-E-Stecknuss, E14	1
5	917.1344	1/2" Sechskant-Stecknuss, 28 mm	1	28	911.4517	Bit-Stecknuss für RIBE®-Schrauben, M12, Länge 55 mm	1	44	911.4322	1/2" Torx-E-Stecknuss, E16	1
6	917.1230	1/2" Sechskant-Stecknuss, 30 mm	1	29	911.4518	Bit-Stecknuss für RIBE®-Schrauben, M13, Länge 55 mm	1	45	911.4323	1/2" Torx-E-Stecknuss, E18	1
7	917.1232	1/2" Sechskant-Stecknuss, 32 mm	1	30	911.4519	Bit-Stecknuss für RIBE®-Schrauben, M14, Länge 55 mm	1	46	911.4324	1/2" Torx-E-Stecknuss, E20	1
8	917.1215	1/2" Sechskant-Stecknuss, 15 mm	1	31	911.4552	Bit-Stecknuss für RIBE®-Schrauben, M16, Länge 55 mm	1	47	911.4325	1/2" Torx-E-Stecknuss, E22	1
9	917.1216	1/2" Sechskant-Stecknuss, 16 mm	1	32	911.1305	1/2" Bit-Stecknuss Innensechskant, kurz, 5 mm	1	48	911.1363	1/2" Bit-Stecknuss Torx, T27	1
10	917.1217	1/2" Sechskant-Stecknuss, 17 mm	1	33	911.1306	1/2" Bit-Stecknuss Innensechskant, kurz, 6 mm	1	49	911.1364	1/2" Bit-Stecknuss Torx, T30	1
11	917.1218	1/2" Sechskant-Stecknuss, 18 mm	1	34	911.1307	1/2" Bit-Stecknuss Innensechskant, kurz, 7 mm	1	50	911.1365	1/2" Bit-Stecknuss Torx, T40	1
12	917.1219	1/2" Sechskant-Stecknuss, 19 mm	1	35	911.1308	1/2" Bit-Stecknuss Innensechskant, kurz, 8 mm	1	51	911.1366	1/2" Bit-Stecknuss Torx, T45	1
13	917.1220	1/2" Sechskant-Stecknuss, 20 mm	1	36	911.1309	1/2" Bit-Stecknuss Innensechskant, kurz, 9 mm	1	52	911.1367	1/2" Bit-Stecknuss Torx, T50	1
14	917.1221	1/2" Sechskant-Stecknuss, 21 mm	1	37	911.1310	1/2" Bit-Stecknuss Innensechskant, kurz, 10 mm	1	53	911.1368	1/2" Bit-Stecknuss Torx, T55	1
16	911.1207	3/8" Gleitstück/Vergrößerungsadapter, 3/8" F x 1/2" M	1	38	911.1312	1/2" Bit-Stecknuss Innensechskant, kurz, 12 mm	1	54	911.1369	1/2" Bit-Stecknuss Torx, T60	1
17	917.1340	1/2" Sechskant-Stecknuss, 8 mm	1	39	911.1314	1/2" Bit-Stecknuss Innensechskant, kurz, 14 mm	1	55	911.1370	1/2" Bit-Stecknuss Torx, T70	1
18	917.1341	1/2" Sechskant-Stecknuss, 9 mm	1					56	911.1373	1/2" Bit-Stecknuss Torx mit Stirnlochbohrung, TB27	1
19	917.1210	1/2" Sechskant-Stecknuss, 10 mm	1					57	911.1374	1/2" Bit-Stecknuss Torx mit Stirnlochbohrung, TB30	1
20	917.1211	1/2" Sechskant-Stecknuss, 11 mm	1					58	911.1375	1/2" Bit-Stecknuss Torx mit Stirnlochbohrung, TB40	1
21	917.1212	1/2" Sechskant-Stecknuss, 12 mm	1					59	911.1376	1/2" Bit-Stecknuss Torx mit Stirnlochbohrung, TB45	1
22	917.1222	1/2" Sechskant-Stecknuss, 22 mm	1								
22	917.1213	1/2" Sechskant-Stecknuss, 13 mm	1								
23	917.1214	1/2" Sechskant-Stecknuss, 14 mm	1								

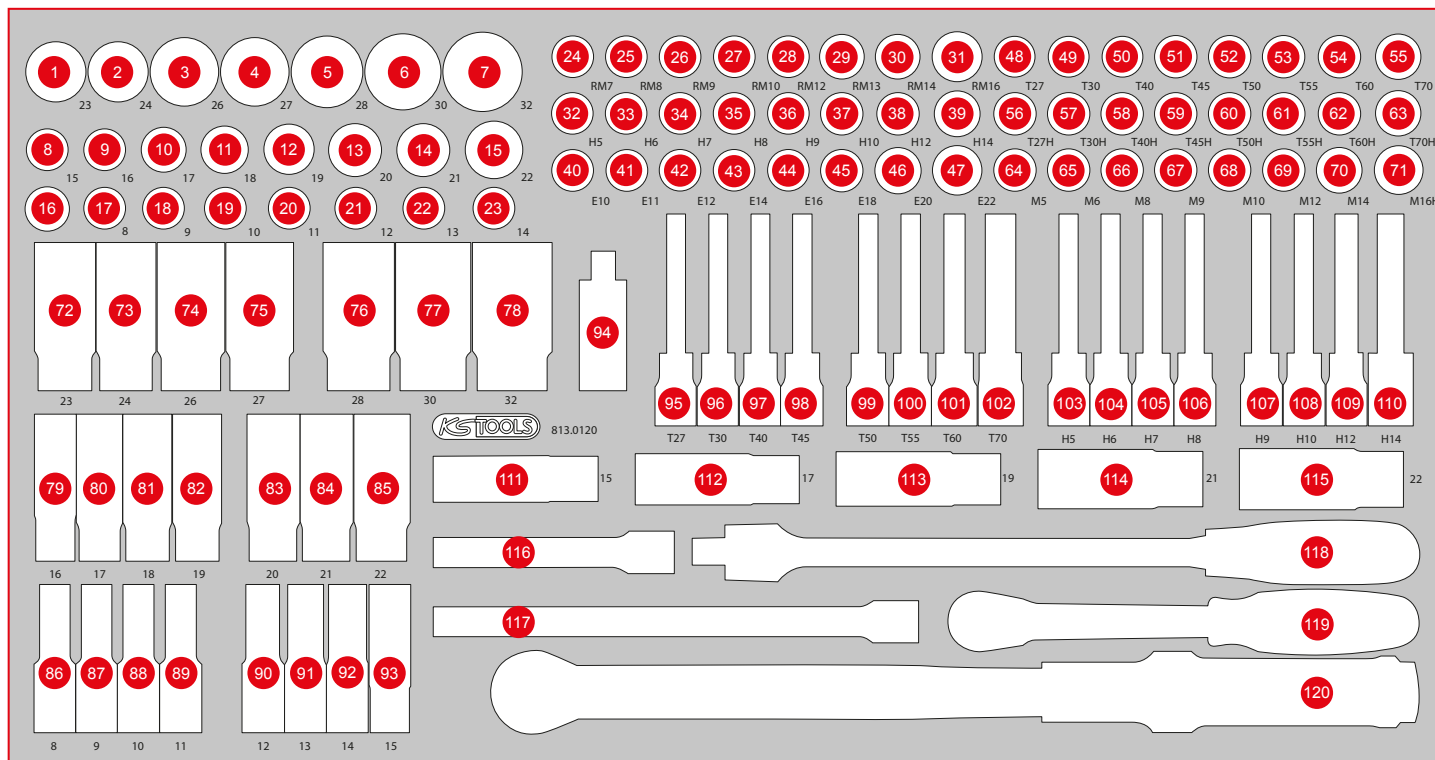

Pos.	Code	Bezeichnung	Teilligkeit	Pos.	Code	Bezeichnung	Teilligkeit	Pos.	Code	Bezeichnung	Teilligkeit
60	911.1377	1/2" Bit-Stecknuss Torx mit Stirnlochbohrung, TB50	1	80	917.1247	1/2" Sechskant-Stecknuss, lang, 17 mm	1	103	911.1325	1/2" Bit-Stecknuss Innensechskant, lang, 5 mm	1
61	911.1378	1/2" Bit-Stecknuss Torx mit Stirnlochbohrung, TB55	1	81	917.1248	1/2" Sechskant-Stecknuss, lang, 18 mm	1	104	911.1326	1/2" Bit-Stecknuss Innensechskant, lang, 6 mm	1
62	911.1379	1/2" Bit-Stecknuss Torx mit Stirnlochbohrung, TB60	1	82	917.1249	1/2" Sechskant-Stecknuss, lang, 19 mm	1	105	911.1327	1/2" Bit-Stecknuss Innensechskant, lang, 7 mm	1
63	911.1380	1/2" Bit-Stecknuss Torx mit Stirnlochbohrung, TB70	1	83	917.1258	1/2" Sechskant-Stecknuss, lang, 20 mm	1	106	911.1328	1/2" Bit-Stecknuss Innensechskant, lang, 8 mm	1
64	911.1340	1/2" Bit-Stecknuss XZN, M5, 55 mm	1	84	917.1259	1/2" Sechskant-Stecknuss, lang, 21 mm	1	107	911.1329	1/2" Bit-Stecknuss Innensechskant, lang, 9 mm	1
65	911.1341	1/2" Bit-Stecknuss XZN, M6, 55 mm	1	85	917.1252	1/2" Sechskant-Stecknuss, lang, 22 mm	1	108	911.1330	1/2" Bit-Stecknuss Innensechskant, lang, 10 mm	1
66	911.1342	1/2" Bit-Stecknuss XZN, M8, 55 mm	1	86	917.1313	1/2" Sechskant-Stecknuss, lang, 8 mm	1	109	911.1332	1/2" Bit-Stecknuss Innensechskant, lang, 12 mm	1
67	911.1313	1/2" Bit-Stecknuss XZN, M9, 55 mm	1	87	917.1309	1/2" Sechskant-Stecknuss, lang, 9 mm	1	110	917.1332	1/2" Bit-Stecknuss Innensechskant, lang, 14 mm	1
68	911.1343	1/2" Bit-Stecknuss XZN, M10, 55 mm	1	88	917.1240	1/2" Sechskant-Stecknuss, lang, 10 mm	1	111	515.0991	SlimPOWER 1/2" Impact-Stecknuss, 15 mm	1
69	911.1344	1/2" Bit-Stecknuss XZN, M12, 55 mm	1	89	917.1241	1/2" Sechskant-Stecknuss, lang, 11 mm	1	112	515.0992	SlimPOWER 1/2" Impact-Stecknuss, 17 mm	1
70	911.1345	1/2" Bit-Stecknuss XZN, M14, 55 mm	1	90	917.1242	1/2" Sechskant-Stecknuss, lang, 12 mm	1	113	515.0993	SlimPOWER 1/2" Impact-Stecknuss, 19 mm	1
71	911.1348	1/2" Bit-Stecknuss XZN mit Stirnlochbohrung, M16, 55 mm	1	91	917.1243	1/2" Sechskant-Stecknuss, lang, 13 mm	1	114	515.0994	SlimPOWER 1/2" Impact-Stecknuss, 21 mm	1
72	917.1315	1/2" Sechskant-Stecknuss, lang, 23 mm	1	92	917.1244	1/2" Sechskant-Stecknuss, lang, 14 mm	1	115	515.0995	SlimPOWER 1/2" Impact-Stecknuss, 22 mm	1
73	917.1257	1/2" Sechskant-Stecknuss, lang, 24 mm	1	93	917.1245	1/2" Sechskant-Stecknuss, lang, 15 mm	1	116	911.1202	1/2" Verlängerung, 125 mm	1
74	917.1337	1/2" Sechskant-Stecknuss, lang, 26 mm	1	94	911.1250	1/2" Kardangelenk	1	117	911.1203	1/2" Verlängerung, 250 mm	1
75	917.1254	1/2" Sechskant-Stecknuss, lang, 27 mm	1	95	911.1523	1/2" Bit-Stecknuss Torx, lang, T27	1	118	917.1455	1/2" Gelenk-Steckgriff	1
76	917.1338	1/2" Sechskant-Stecknuss, lang, 28 mm	1	96	911.1524	1/2" Bit-Stecknuss Torx, lang, T30	1	119	920.1290	1/2" SlimPOWER Umschaltknarre, 72 Zahn	1
77	917.1255	1/2" Sechskant-Stecknuss, lang, 30 mm	1	97	911.1525	1/2" Bit-Stecknuss Torx, lang, T40	1	120	516.1442	1/2" ERGOTORQUE® precision Ratschen-Drehmomentschlüssel Drehknopf, 40-200 Nm	1
78	917.1256	1/2" Sechskant-Stecknuss, lang, 32 mm	1	98	911.1526	1/2" Bit-Stecknuss Torx, lang, T45	1				
79	917.1246	1/2" Sechskant-Stecknuss, lang, 16 mm	1	99	911.1527	1/2" Bit-Stecknuss Torx, lang, T50	1				
				100	911.1528	1/2" Bit-Stecknuss Torx, lang, T55	1				
				101	911.1529	1/2" Bit-Stecknuss Torx, lang, T60	1				
				102	911.1517	1/2" Bit-Stecknuss Torx, lang, T70	1				

813.0068

L Schraubenschlüssel-Satz



755 x 398

P25



Pos.	Code	Bezeichnung	Teiligkeit	Pos.	Code	Bezeichnung	Teiligkeit	Pos.	Code	Bezeichnung	Teiligkeit
1	517.0718	Doppel-Maulschlüssel, 30 x 32 mm	1	13	518.0856	CHROMEplus Starter- und Blockschlüssel, 14 x 17 mm	1	22	518.0012	CHROMEplus Ringmaulschlüssel, kurz, 12 mm	1
2	517.0737	Doppel-Maulschlüssel, 25 x 28 mm	1	14	518.0853	CHROMEplus Starter- und Blockschlüssel, 11 x 13 mm	1	23	518.0013	CHROMEplus Ringmaulschlüssel, kurz, 13 mm	1
3	517.0716	Doppel-Maulschlüssel, 24 x 27 mm	1	15	518.0852	CHROMEplus Starter- und Blockschlüssel, 10 x 12 mm	1	24	518.0014	CHROMEplus Ringmaulschlüssel, kurz, 14 mm	1
4	517.0715	Doppel-Maulschlüssel, 21 x 23 mm	1	16	151.4530	Kugelpf-Torx-Winkelstiftschlüssel-Satz, extra lang und 108° abgewinkelt, 9-tlg	9	25	518.0015	CHROMEplus Ringmaulschlüssel, kurz, 15 mm	1
5	517.0714	Doppel-Maulschlüssel, 20 x 22 mm	1	17	151.4420	Kugelpf-Innensechskant-Winkelstiftschlüssel-Satz, extra lang, 9-tlg	9	26	518.0016	CHROMEplus Ringmaulschlüssel, kurz, 16 mm	1
6	517.0712	Doppel-Maulschlüssel, 18 x 19 mm	1	18	518.0007	CHROMEplus Ringmaulschlüssel, kurz, 8 mm	1	27	518.0017	CHROMEplus Ringmaulschlüssel, kurz, 17 mm	1
7	517.0710	Doppel-Maulschlüssel, 16 x 17 mm	1	19	518.0008	CHROMEplus Ringmaulschlüssel, kurz, 9 mm	1	28	517.0252	Offener Doppel-Ringschlüssel, abgewinkelt, 8 x 10 mm	1
8	517.0709	Doppel-Maulschlüssel, 14 x 15 mm	1	20	518.0010	CHROMEplus Ringmaulschlüssel, kurz, 10 mm	1	29	517.9244	Offener Doppel-Ringschlüssel, abgewinkelt, 11 x 13 mm	1
9	517.0707	Doppel-Maulschlüssel, 12 x 13 mm	1	21	518.0011	CHROMEplus Ringmaulschlüssel, kurz, 11 mm	1	30	517.0258	Offener Doppel-Ringschlüssel, abgewinkelt, 12 x 14 mm	1
10	517.0704	Doppel-Maulschlüssel, 10 x 11 mm	1								
11	517.0702	Doppel-Maulschlüssel, 8 x 9 mm	1								
12	517.0701	Doppel-Maulschlüssel, 6 x 7 mm	1								

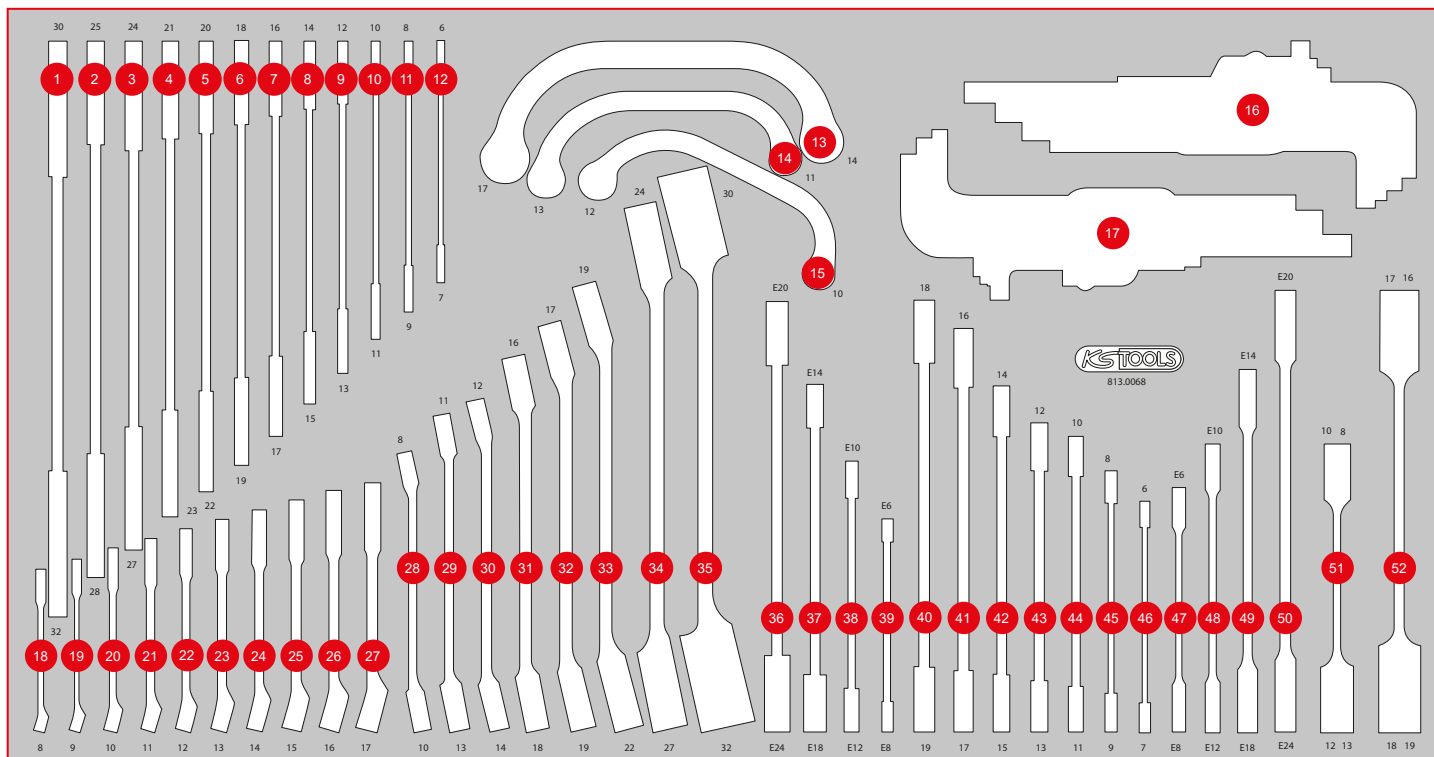

Pos.	Code	Bezeichnung	Teilligkeit	Pos.	Code	Bezeichnung	Teilligkeit	Pos.	Code	Bezeichnung	Teilligkeit
31	517.0263	Offener Doppel-Ringschlüssel, abgewinkelt, 16 x 18 mm	1	39	911.0371	Torx-E-Doppel-Ringschlüssel, E6 x E8	1	46	920.0406	ULTIMATEplus Doppel-Ringschlüssel, 6 x 7 mm	1
32	517.0264	Offener Doppel-Ringschlüssel, abgewinkelt, 17 x 19 mm	1	40	920.0418	ULTIMATEplus Doppel-Ringschlüssel, 18 x 19 mm	1	47	503.4351	GEARplus Torx-E-Doppel-Ratschenringschlüssel, E6 x E8	1
33	517.0266	Offener Doppel-Ringschlüssel, abgewinkelt, 19 x 22 mm	1	41	920.0416	ULTIMATEplus Doppel-Ringschlüssel, 16 x 17 mm	1	48	503.4353	GEARplus Torx-E-Doppel-Ratschenringschlüssel, E10 x E12	1
34	517.0268	Offener Doppel-Ringschlüssel, abgewinkelt, 24 x 27 mm	1	42	920.0414	ULTIMATEplus Doppel-Ringschlüssel, 14 x 15 mm	1	49	503.4355	GEARplus Torx-E-Doppel-Ratschenringschlüssel, E14 x E18	1
35	517.0269	Offener Doppel-Ringschlüssel, abgewinkelt, 30 x 32 mm	1	43	920.0412	ULTIMATEplus Doppel-Ringschlüssel, 12 x 13 mm	1	50	503.4357	GEARplus Torx-E-Doppel-Ratschenringschlüssel, E20 x E24	1
36	911.0376	Torx-E-Doppel-Ringschlüssel, E20 x E24	1	44	920.0410	ULTIMATEplus Doppel-Ringschlüssel, 10 x 11 mm	1	51	503.4656	4 in 1 GEARplus umschaltbar Doppel-Ratschenringschlüssel, 8 x 10 x 12 x 13 mm	1
37	911.0374	Torx-E-Doppel-Ringschlüssel, E14 x E18	1	45	920.0408	ULTIMATEplus Doppel-Ringschlüssel, 8 x 9 mm	1	52	503.4546	4 in 1 GEARplus umschaltbar Doppel-Ratschenringschlüssel, 16 x 17 x 18 x 19 mm	1
38	911.0373	Torx-E-Doppel-Ringschlüssel, E10 x E12	1								

L T-Griff-Winkelstiftschlüssel- / und Feilen-Satz



755 x 398

P25

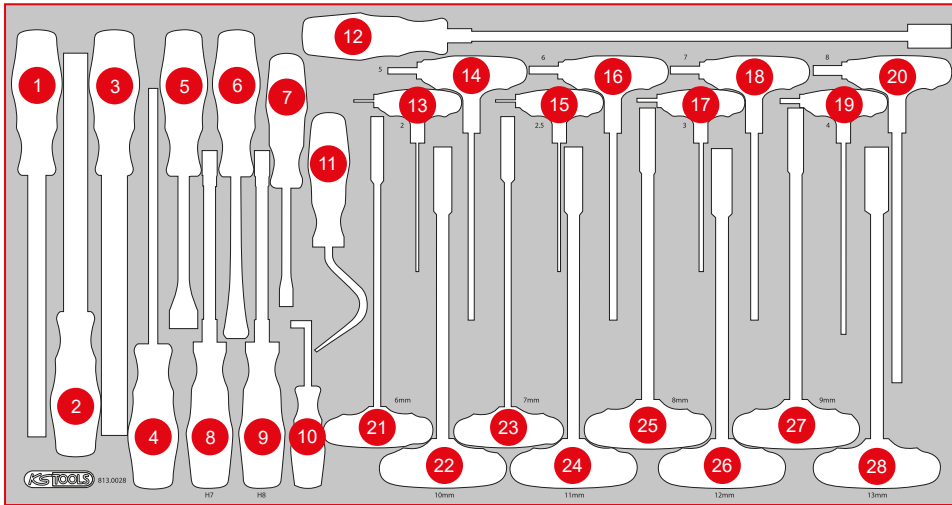

Pos.	Code	Bezeichnung	Teiligkeit
1	157.0405	Dreikant-Feile, Form C, 200 mm, Hieb 2	1
2	157.0105	Halbrund-Feile, Form E, 200 mm, Hieb 2	1
3	157.0005	Flachfeile, Form B, 200 mm, Hieb 2	1
4	157.0205	Rund-Feile, Form F, 200 mm, Hieb 2	1
5	140.2615	Clip-Löser, kurz 9 mm	1
6	140.2616	Clip-Löser, kurz 7,5 mm	1
7	140.2371	Clip-Löser kurz, Länge 245 mm, Öffnung 4 mm	1
8	159.1127	ERGOTORQUEplus Stecknuss-Schraubendreher, 7 mm	1
9	159.2128	ERGOTORQUEplus Stecknuss-Schraubendreher, 8 mm	1
10	550.1048	Hakenwerkzeug, 90° abgeknickt	1
11	550.1073	Hakenwerkzeug groß, Sichelform	1
12	550.1025	Flexibler Magnethalter, 510 mm, Ø Kopf = 15 mm	1
13	151.8130	T-Griff-Innensechskant-Kugelpf-Schlüssel, 2 mm	1
14	151.8134	T-Griff-Innensechskant-Kugelpf-Schlüssel, 5 mm	1
15	151.8131	T-Griff-Innensechskant-Kugelpf-Schlüssel, 2,5 mm	1
16	151.8135	T-Griff-Innensechskant-Kugelpf-Schlüssel, 6 mm	1
17	151.8132	T-Griff-Innensechskant-Kugelpf-Schlüssel, 3 mm	1
18	151.8136	T-Griff-Innensechskant-Kugelpf-Schlüssel, 7 mm	1
19	151.8133	T-Griff-Innensechskant-Kugelpf-Schlüssel, 4 mm	1
20	151.8137	T-Griff-Innensechskant-Kugelpf-Schlüssel, 8 mm	1
21	158.5006	T-Griff-Nuss-Schraubendreher, lang, 6 mm	1
22	158.5010	T-Griff-Nuss-Schraubendreher, lang, 10 mm	1
23	158.5007	T-Griff-Nuss-Schraubendreher, lang, 7 mm	1
24	158.5011	T-Griff-Nuss-Schraubendreher, lang, 11 mm	1
25	158.5008	T-Griff-Nuss-Schraubendreher, lang, 8 mm	1
26	158.5012	T-Griff-Nuss-Schraubendreher, lang, 12 mm	1
27	158.5009	T-Griff-Nuss-Schraubendreher, lang, 9 mm	1
28	158.5013	T-Griff-Nuss-Schraubendreher, lang, 13 mm	1

813.0036

L Zangen- / und Messwerkzeug-Satz

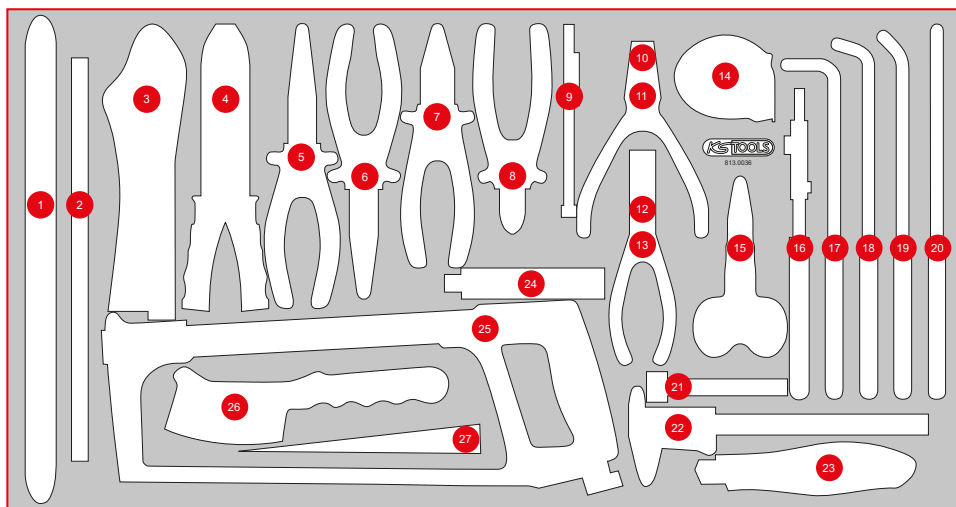

Pos.	Code	Bezeichnung	Teiligkeit
1	911.8146	Reifen-Montierhebel, 370 mm	1
2	300.0104	Flexibler Stahlmaßstab, 300 mm	1
3	115.1033	Gripzange, 60 mm, 220 mm	1
4	115.1231	Multifunktions-Crimpzange für isolierte und unisolierte Kabelschuhe, 220 mm	1
5	115.1024	ERGOTORQUE Telefonzange, 200 mm	1
6	115.1019	ERGOTORQUE Flachrundzange, gebogen, 210 mm	1
7	115.1021	ERGOTORQUE Kombinationszange, 180 mm	1
8	115.1012	ERGOTORQUE Diagonal-Seitenschneider, 160 mm	1
9	550.1001	2in1 Teleskop-Magnethalter mit Waschdüsen-Reinigungs- und Einstellwerkzeug, 150 - 675 mm	1
10	500.1026	Außen-Sicherungszange, abgewinkelt, 160 mm	1
11	500.1029	Sicherungszange für Außensicherungsringe, 160 mm	1
12	500.1032	Innen-Sicherungszange, abgewinkelt, 160 mm	1
13	500.1035	Sicherungszange für Innensicherungsringe, 160 mm	1
14	300.0114	Bandmaß mit Feststeller, schwarz-rot, 5m, 19 mm	1
15	118.0013	Universal-Werkstattsschere, 143 mm	1
16	115.2010	Wasserpumpenzange mit Druckknopfverstellung, 240 mm	1
17	500.7053	Flachrundzange 90° gebogen, x L, 270 mm	1
18	500.7047	Zündkerzenstecker-Zange	1
19	500.7052	Flachrundzange 45° gebogen, x L, 270 mm	1
20	500.7051	Telefonzange, x L, 270 mm	1
21	300.0600	Fühlerlehre, 20 Blatt, 0,05 - 1 mm	1
22	300.0510	Taschen-Messschieber 0 - 150 mm, 235 mm	1
23	907.2135	Universal-Abbrechklingen-Messer 18 mm	1
24	907.2166	Abbrechklingen 0,5 x 18 x 100 mm, Spender à 10 Stück	10
25	907.2102	Metallsägebogen, 2 Komponentengriff, 300 mm	1
26	201.2335	Bremssattel-Drahtbürste 2-reihig, gerade, 225 mm	1
27	911.8138	Zierleisten-Kunststoffkeil, 195 mm x B = 30 mm	1

L Hammer- / Meißel- / und Kraft-Stecknuss-Satz

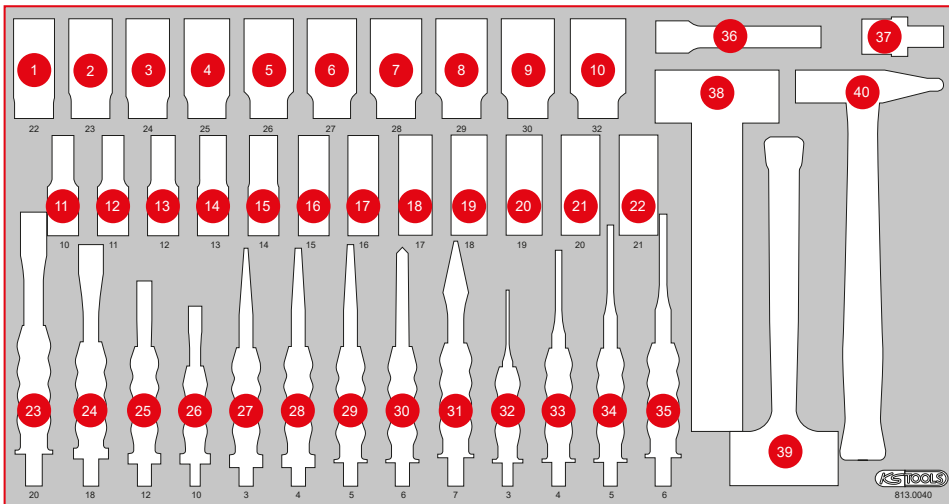

Pos.	Code	Bezeichnung	Teiligkeit
1	515.1122	1/2" Sechskant-Kraft-Stecknuss, lang, 22 mm	1
2	515.1123	1/2" Sechskant-Kraft-Stecknuss, lang, 23 mm	1
3	515.1124	1/2" Sechskant-Kraft-Stecknuss, lang, 24 mm	1
4	515.1125	1/2" Sechskant-Kraft-Stecknuss, lang, 25 mm	1
5	515.1126	1/2" Sechskant-Kraft-Stecknuss, lang, 26 mm	1
6	515.1127	1/2" Sechskant-Kraft-Stecknuss, lang, 27 mm	1
7	515.1128	1/2" Sechskant-Kraft-Stecknuss, lang, 28 mm	1
8	515.1129	1/2" Sechskant-Kraft-Stecknuss, lang, 29 mm	1
9	515.1130	1/2" Sechskant-Kraft-Stecknuss, lang, 30 mm	1
10	515.1132	1/2" Sechskant-Kraft-Stecknuss, lang, 32 mm	1
11	515.1110	1/2" Sechskant-Kraft-Stecknuss, lang, 10 mm	1
12	515.1111	1/2" Sechskant-Kraft-Stecknuss, lang, 11 mm	1
13	515.1112	1/2" Sechskant-Kraft-Stecknuss, lang, 12 mm	1
14	515.1113	1/2" Sechskant-Kraft-Stecknuss, lang, 13 mm	1
15	515.1114	1/2" Sechskant-Kraft-Stecknuss, lang, 14 mm	1
16	515.1115	1/2" Sechskant-Kraft-Stecknuss, lang, 15 mm	1
17	515.1116	1/2" Sechskant-Kraft-Stecknuss, lang, 16 mm	1
18	515.1117	1/2" Sechskant-Kraft-Stecknuss, lang, 17 mm	1
19	515.1118	1/2" Sechskant-Kraft-Stecknuss, lang, 18 mm	1
20	515.1119	1/2" Sechskant-Kraft-Stecknuss, lang, 19 mm	1
21	515.1120	1/2" Sechskant-Kraft-Stecknuss, lang, 20 mm	1
22	515.1121	1/2" Sechskant-Kraft-Stecknuss, lang, 21 mm	1
23	156.0241	Flachmeißel mit Handschutzgriff, 8-kant, 20 mm	1
24	156.0254	Flachmeißel mit Handschutzgriff, 8-kant, 18 mm	1
25	156.0252	Flachmeißel mit Handschutzgriff, 8-kant, 12 mm	1
26	156.0251	Flachmeißel mit Handschutzgriff, 8-kant, 10 mm	1
27	156.0237	Durchtreiber mit Handschutzgriff, 8-kant, konisch, 3 mm	1
28	156.0238	Durchtreiber mit Handschutzgriff, 8-kant, konisch, 4 mm	1
29	156.0244	Durchtreiber, Ø 5 mm, konisch	1
30	156.0243	Körner, 10 mm, 8-kant	1
31	156.0242	Kreuzmeißel, 7 mm, 8-kant	1
32	156.0231	Durchtreiber, Ø 3 mm, zylindrisch	1
33	156.0232	Splintentreiber, Ø 4 mm, zylindrisch	1
34	156.0233	Durchtreiber, Ø 5 mm, zylindrisch	1
35	156.0234	Durchtreiber, Ø 6 mm, zylindrisch	1
36	515.1135	1/2" Kraft-Verlängerung, 125 mm	1
37	515.1133	1/2" Kraft-Kugelgelenk	1
38	142.5101	Fäustel mit Fiberglasstiel, 1000 g	1
39	140.5252	Rückschlagfreier Schonhammer, 400 g	1
40	142.1402	Schlosser Hammer mit Fiberglasstiel, 400 g	1

P25

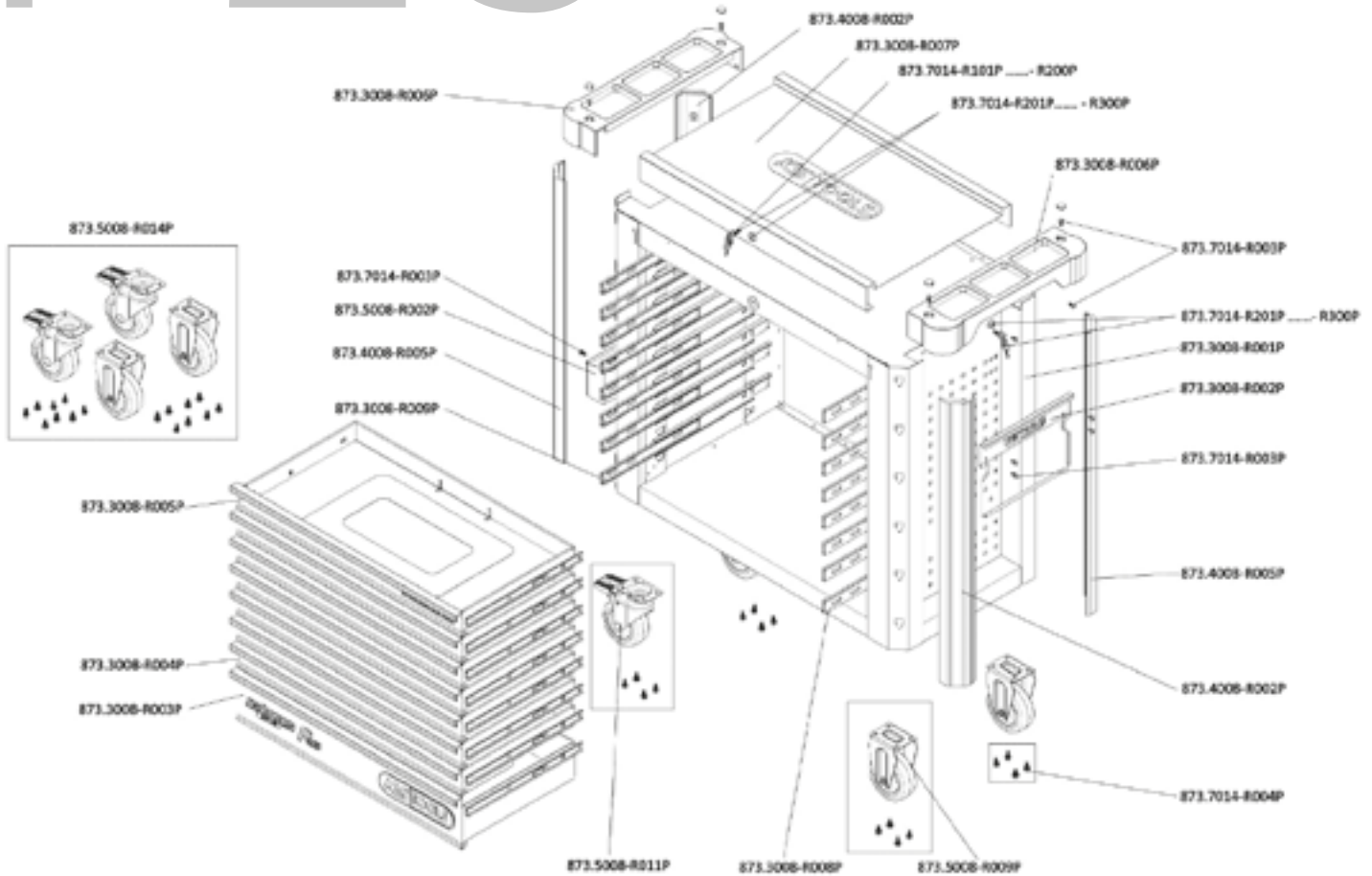

EINZELTEIL-LISTE

Art.-Nr.	Beschreibung	Menge
873.7014-R101P...	Ersatzschlüssel für Schloß Nummer xyz zu PERFORMANCEplus Werkstattwagen	2
873.7014-R201P...	Schloß mit 2 Schlüssel zu PERFORMANCEplus Werkstattwagen Schloß-Nr. xyz	2
873.3008-R001P	Korpus mit Handgriff zu Werkstattwagen P25	1
873.3008-R002P	Papierrollen-Halter zu PERFORMANCEplus Werkstattwagen P10/P15/P25	1
873.3008-R003P	Schublade mit Logo und Kugelführung zu Werkstattwagen P25, 755x398x145 mm	1
873.3008-R004P	Schublade mit Kugelführung zu Werkstattwagen P25, 755x398x65 mm	6
873.3008-R005P	Schublade mit Website und Kugelführung zu Werkstattwagen P25, 755x398x65 mm	1
873.3008-R006P	Ablage für Arbeitsplatte zu Werkstattwagen P25	2
873.3008-R007P	Edelstahl Arbeitsplatte zu Werkstattwagen P25	1
873.3008-R008P	Vollauszug Kugelführung mit autom. Rückzug zu Werkstattwagen P25	8
873.3008-R009P	Vollauszug Kugelführung mit autom. Rückzug zu Werkstattwagen P25	8
873.4008-R002P	Kunststoff-Stoßfänger für vorne rechts und hinten links	2
873.4008-R005P	Kunststoff-Stoßfänger für vorne links und hinten rechts	2
873.5008-R002P	Dosen-Halter zu PERFORMANCEplus Werkstattwagen P10/P15/P25/P35	1
873.5008-R009P	Laufrolle starr für PERFORMANCEplus Werkstattwagen inkl. Schrauben	2
873.5008-R011P	Lenkrolle mit Bremse zu PERFORMANCEplus Werkstattwagen inkl. Schrauben	2
873.5008-R014P	Rollen-Satz zu PERFORMANCEplus Werkstattwagen inkl. Schrauben	1
873.7014-R003P	Schraube M6x12 für PERFORMANCEplus Werkstattwagen-Zubehör	14
873.7014-R004P	Schraube M8 für Rollen zu PERFORMANCEplus Werkstattwagen (16 Stück)	1



873.7014-R101P...R200P
Ersatzschlüssel für Schlossnummer xyz



873.7014-R201P...R300P
Schloss inklusive 2 Schlüssel, Schlossnummer xyz



873.3008-R008P
Laufschiene mit Selbsteinzug, für Schublade, rechts



873.3008-R009P
Laufschiene mit Selbsteinzug, für Schublade, links



873.5008-R009P
Laufrolle, starr, inklusive Schrauben



873.5008-R011P
Lenkrolle mit Feststellbremse inklusive Schrauben



873.5008-R014P
Rollensatz, 2 x Lenkrolle + 2 x Laufrolle, inklusive Schrauben



873.3008-R007P
Edelstahl-Arbeitsplatte



873.3008-R006P
Ablagefach inklusive Schrauben-abdeckung, beidseitig verwendbar



873.3008-R005P
Schublade mit Webside, inklusive Laufschiene, H=65 mm, B=755 mm x T=398 mm



873.3008-R004P
Schublade, inklusive Laufschiene, H=65 mm, B=755 mm x T=398 mm



873.3008-R003P
Schublade mit Logo, inklusive Laufschiene, H=145 mm, B=755 mm x T=398 mm



873.5008-R002P
Dosenhalter inklusive Schrauben, B = 310 mm



873.3008-R002P
Papierrollenhalter inklusive Schrauben, B = 320 mm



873.4008-R005P
Kunststoff-Stoßfänger für vorne links und hinten rechts



873.4008-R002P
Kunststoff-Stoßfänger für vorne rechts und hinten links

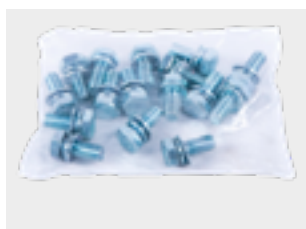

873.7014-R004P
Schraube, M8, mit Unterlegscheibe, 16 Stück



873.7014-R003P
Schraube, M6 x 12 mm, 1 Stück



873.3008-R001P
Stahlkorpus mit Griff



Genug Ersatz für
Ihren Schatz!