



**Präzisionsdruckregler
ohne Eigenluftverbrauch**

101229 ... 101232

G 1/4

- 0,1 – 1,0 bar
- 0,1 – 3,0 bar
- 0,2 – 6,0 bar
- 0,5 – 10,0 bar

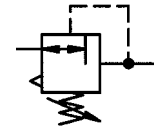

Kenngrößen

Bestell-Artikel Nr.	101229	101230	101231	101232
Bestell-Typen Nr.	637.71	637.72	637.73	637.74
Anschlussgewinde	G 1/4			
Manometeranschluss	G 1/4			
Bauart	Membrandruckregler mit Sekundärentlüftung			
Max. Eingangsdruck p ₁ [bar]	16 bar			
Regelbereich p ₂ [bar]	0,1 – 1,0	0,1 – 3,0	0,2 – 6,0	0,5 – 10,0
Mediumtemperatur [°C] _r	max. 60			
Umgebungstemperatur [°C]	max. 60			
Befestigungsart	Schalttafel, -Lochkreis Ø20,5 Winkel			
Gewicht [g]	788 (ohne Manometer)			

Beschreibung

- Verbindung mit mehreren Geräten erfordert Doppelnippel G1/4
- Arretierung der Druckeinstellung durch Gegenmutter
- Durchflussrichtung ist durch Pfeile gekennzeichnet-**Eintritt in Pfeilrichtung**
- Manometer **nicht** im Lieferumfang enthalten, Manometer beidseitig montierbar
- Schalttafelmontage mit Mutter am Deckel
- Wandmontage mit Haltewinkel am Gehäuse
- Anschlussgewinde nach ISO 228

Anwendungsbereiche

- Präzise Vorwahl des Arbeitsdruckes.
- Regelbereich mit hoher Auflösung, für den Einsatz in pneumatischen- und Druckluftanwendungen.

Handhabung

- Druckluftqualitätsklasse 1 nach ISO 8573-1

Werkstoffe

Bauteil	Werkstoff
Kopfstück	Zink – Z 410
Federhaube	Zink – Z 410
Membran	FPM
Ventilkegel kpl.	FPM
Druckfeder	St.-Verzinkt
Gegendruckfeder	Niro
O-Ring 16 x 2	NBR
Bodenschraube	POM

Normen und Richtlinien

98/37/EG (DGRL)	Gültigkeitsbereich: Art.3, Abs.3 Keine Kennzeichnung (Entsprechend Anhang II, Diagramm2 gilt Art. 3, Abs. 3)
RoHS	nicht zutreffend
ISO 4414	(Fluidtechnik Ausführungsrichtlinien Pneumatik)

Zubehör

Benennung	Best.-Nr.
Haltewinkel	H 84
Manometer (Option) 0... 1,6 bar	213-K
0 ...6,0 bar	216-KD
0...10,0 bar	217-KD

Hauptersatzteile

auf Anfrage

Maße [mm]

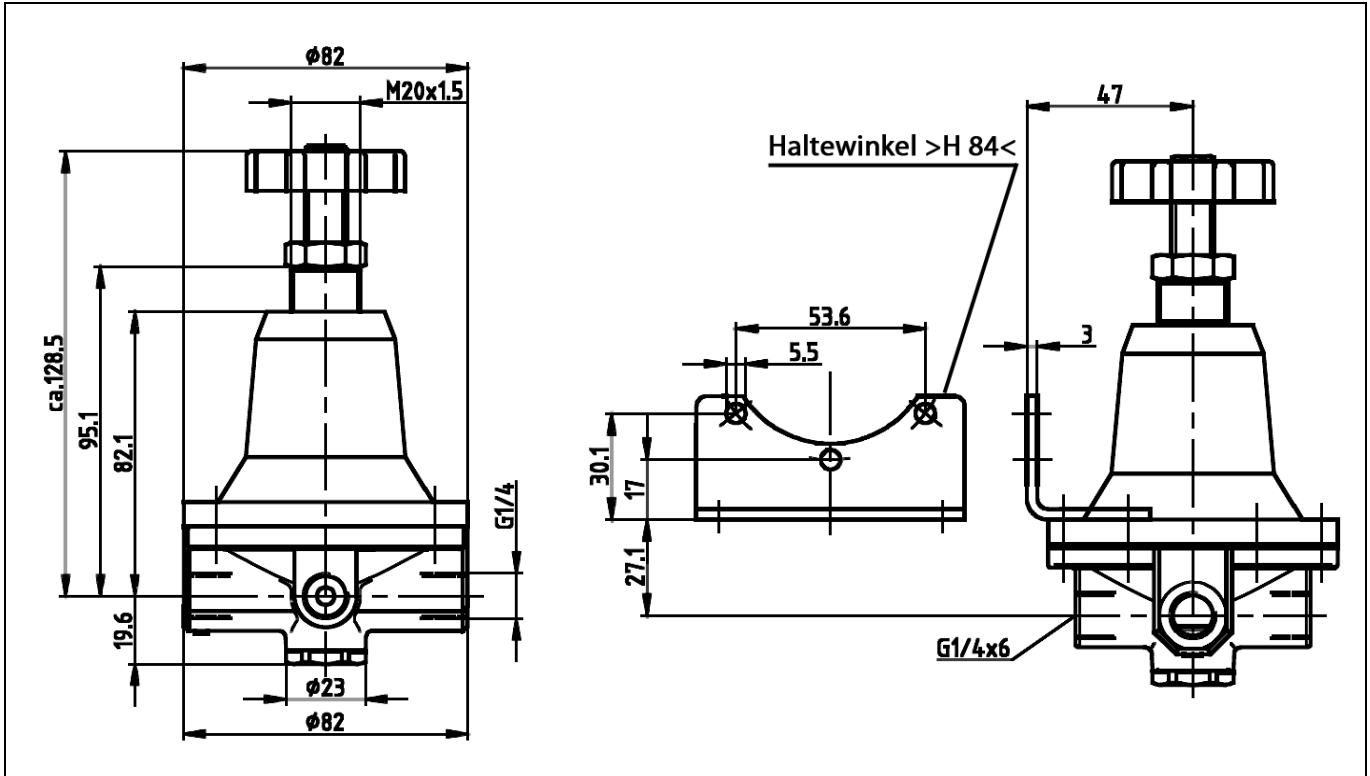

Durchflusscharakteristik

Regelbereich 0,1 - 1 bar

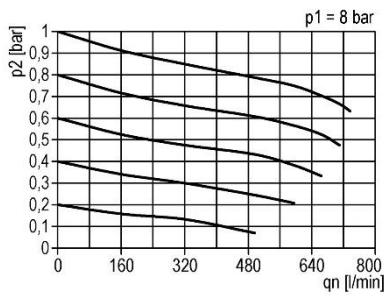

Durchflusscharakteristik

Regelbereich 0,2 - 6 bar

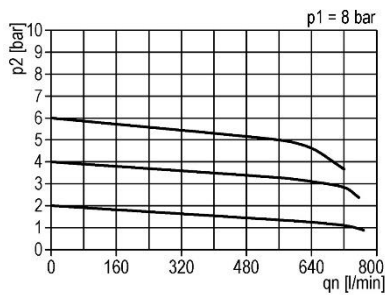

Hysterese

Hysterese von p_2 in Abhängigkeit von steigendem (fallendem) p_1 bei konstantem QN 20 l/min
Grundeinstellung (Startpunkt): p_1 : 8,0 bar / p_2 : 2,0 bar

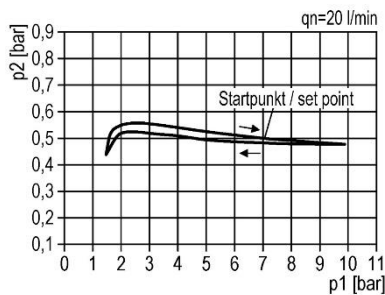

Hysterese

Hysterese von p_2 in Abhängigkeit von steigendem (fallendem) p_1 bei konstantem QN 20 l/min
Grundeinstellung (Startpunkt): p_1 : 8,0 bar / p_2 : 2,0 bar

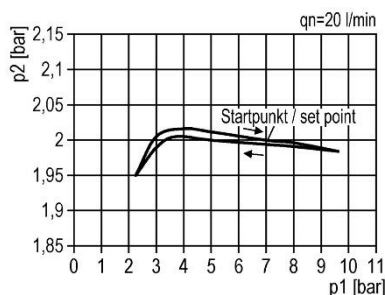

Durchflusscharakteristik

Regelbereich 0,5 - 10 bar

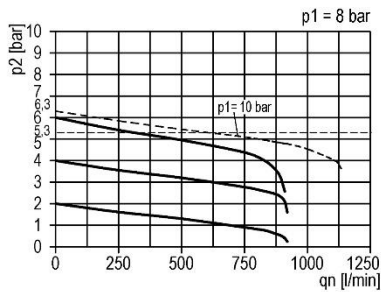

Durchflusscharakteristik

Regelbereich 0,1 - 3 bar

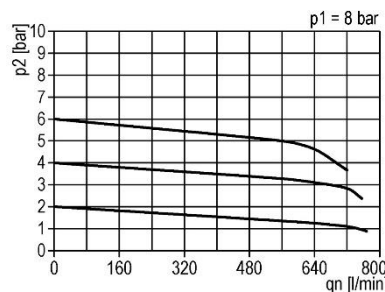

Hysterese

Hysterese von p_2 in Abhängigkeit von steigendem (fallendem) p_1 bei konstantem QN 20 l/min
Grundeinstellung (Startpunkt): p_1 : 8,0 bar / p_2 : 2,0 bar

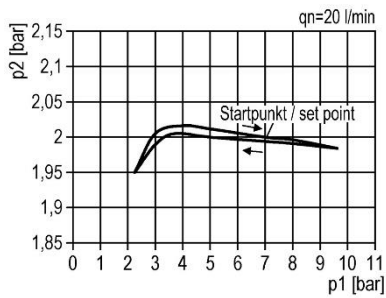

Hysterese

Hysterese von p_2 in Abhängigkeit von steigendem (fallendem) p_1 bei konstantem QN 20 l/min
Grundeinstellung (Startpunkt): p_1 : 8,0 bar / p_2 : 2,0 bar

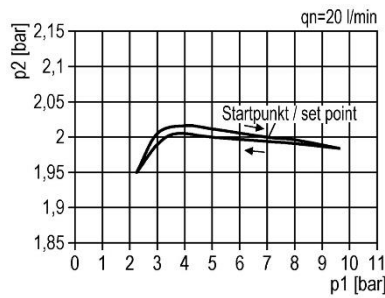

Durchflussmengen

Durchflussmengen bei $p_1=8$ bar

Artikel-Nr.		101229	101230	101231	101232
Ausgangsdruck p_2		1 bar	2 bar	6 bar	2 bar
Nenndurchfluss ($\Delta p=1$ bar)	l/min	740	740	540	500