



BCL31D1

12V – Cordless Mini Drill / Driver



+



+



BCL31D1K1

English Page 2

Suomi Sivü 11

Français Page 21

Español Páginá 31

Dansk Side 41

Deutsch Seite 51

Nederlands Pagina 62

Svenska Sidan 72

Italiano Pagina 82

Polski Strona 92

Русский Страница 102

Türkçe Sayfa 113

Latviešu Lappuse 122

Eesti Lk 132

Lietuvių Psl. 142

Ελληνικά Σελίδα 152

Model: BCL31D1

Cordless Mini Drill / Driver

OPERATING INSTRUCTIONS

WARNING ADVERTISSEMENT:



ALWAYS READ
INSTRUCTIONS BEFORE
USING POWER TOOLS



WEAR HEARING PROTECTION



ALWAYS WEAR
SAFETY GLASSES



AVOID PROLONGED
EXPOSURE TO VIBRATION

1. GENERAL POWER TOOL SAFETY WARNINGS

 **WARNING** Read all safety warnings and all instructions. Failure to follow the warnings and instructions may result in electric shock, fire and/or serious injury. **Save all warnings and instructions for future reference!** The term “power tool” in the warnings refers to your mains-operated (corded) power tool or battery-operated (cordless) power tool.

1. Work area safety

- Keep work area clean and well lit.** Cluttered or dark areas invite accidents.
- Do not operate power tools in explosive atmospheres, such as in the presence of flammable liquids, gases or dust.** Power tools create sparks which may ignite the dust or fumes.
- Keep children and bystanders away while operating a power tool.** Distractions can cause you to lose control.

2. Electrical safety

- Power tool plugs must match the outlet. Never modify the plug in any way. Do not use any adapter plugs with earthed (grounded) power tools.** Unmodified plugs and matching outlets will reduce risk of electric shock.
- Avoid body contact with earthed or grounded surfaces, such as pipes, radiators, ranges and refrigerators.** There is an increased risk of electric shock if your body is earthed or grounded.
- Do not expose power tools to rain or wet conditions.** Water entering a power tool will increase the risk of electric shock.

- d. **Do not abuse the cord. Never use the cord for carrying, pulling or unplugging the power tool. Keep cord away from heat, oil, sharp edges or moving parts.** Damaged or entangled cords increase the risk of electric shock.
 - e. **When operating a power tool outdoors, use an extension cord suitable for outdoor use.** Use of a cord suitable for outdoor use reduces the risk of electric shock.
 - f. **If operating a power tool in a damp location is unavoidable, use a residual current device (RCD) protected supply.** Use of an RCD reduces the risk of electric shock.
 - g. **Hold power tool by insulated gripping surfaces, when performing an operation where the fastener may contact hidden wiring or its own cord.** Fasteners contacting a “live” wire may make exposed metal parts of the power tool “live” and could give the operator an electric shock.
3. **Personal safety**
- a. **Stay alert, watch what you are doing and use common sense when operating a power tool. Do not use a power tool while you are tired or under the influence of drugs, alcohol or medication.** A moment of inattention while operating power tools may result in serious personal injury.
 - b. **Use personal protective equipment. Always wear eye protection.** Protective equipment such as dust mask, non-skid safety shoes, hard hat, or hearing protection used for appropriate conditions will reduce personal injuries.
 - c. **Prevent unintentional starting. Ensure the switch is in the off-position before connecting to power source and/or battery pack, picking up or carrying the tool.** Carrying power tools with your finger on the switch or energizing power tools that have the switch on invites accidents.
 - d. **Remove any adjusting key or wrench before turning the power tool on.** A wrench or a key left attached to a rotating part of the power tool may result in personal injury.
 - e. **Do not overreach. Keep proper footing and balance at all times.** This enables better control of the power tool in unexpected situations.
 - f. **Dress properly. Do not wear loose clothing or jewelers. Keep your hair, clothing and gloves away from moving parts.** Loose clothes, jewelers or long hair can be caught in moving parts.
 - g. **If devices are provided for the connection of dust extraction and collection facilities, ensure these are connected and properly used.** Use of dust collection can reduce dust related hazards.
4. **Power tool use and care**
- a. **Do not force the power tool. Use the correct power tool for your application.** The correct power tool will do the job better and safer at the rate for which it was designed.

- b. **Do not use the power tool if the switch does not turn it on and off.**
Any power tool that cannot be controlled with the switch is dangerous and must be repaired.
- c. **Disconnect the plug from the power source and/or the battery pack from the power tool before making any adjustments, changing accessories, or storing power tools.** Such preventive safety measures reduce the risk of starting the power tool accidentally.
- d. **Store idle power tools out of the reach of children and do not allow persons unfamiliar with the power tool or these instructions to operate the power tool.** Power tools are dangerous in the hands of untrained users.
- e. **Maintain power tools. Check for misalignment or binding of moving parts, breakage of parts and any other condition that may affect the power tool's operation. If damaged, have the power tool repaired before use.** Many accidents are caused by poorly maintained power tools.
- f. **Keep cutting tools sharp and clean.** Properly maintained cutting tools with sharp cutting edges are less likely to bind and are easier to control.
- g. **Use the power tool, accessories and tool bits etc. in accordance with these instructions, taking into account the working conditions and the work to be performed.** Use of the power tool for operations different from those intended could result in a hazardous situation.

5. **Battery tool use and care**

- a. **Recharge only with the charger specified by the manufacturer.**
A charger that is suitable for one type of battery pack may create a risk of fire when used with another battery pack.
- b. **Use power tools only with specifically designated battery packs.**
Use of any other battery packs may create a risk of injury and fire.
- c. **When battery pack is not in use, keep it away from other metal objects, like paper clips, coins, keys, nails, screws or other small metal objects that can make a connection from one terminal to another.** Shorting the battery terminals together may cause burns or a fire.
- d. **Under abusive conditions, liquid may be ejected from the battery; avoid contact. If contact accidentally occurs, flush with water. If liquid contacts eyes, additionally seek medical help.** Liquid ejected from the battery may cause irritation or burns.

6. **Service**

- a. **Have your power tool serviced by a qualified repair person using only identical replacement parts.** This will ensure that the safety of the power tool is maintained.

2. PRODUCT SAFETY INSTRUCTIONS

⚠ WARNING

1. To ensure the designed operational integrity of power tools, do not remove installed cover or screws.
2. Use your tool at lower input than specified on the nameplate, otherwise, the finish may be spoiled and working efficiency reduced by motor overload.
3. Do not wipe plastic parts with solvent. Solvents such as gasoline, thinner, benzene, carbon tetrachloride, alcohol, ammonia and oil containing chloric annex may damage and crack plastic parts. Do not wipe them with such solvent. Wipe plastic parts with a soft cloth lightly dampened with soap water.
4. Use clamps or other practical way to secure and support the work piece to a stable platform. Holding the work by hand or against your body is unstable and may lead to a loss of control.
5. Use only accessories that are recommended by the manufacturer for your model. Accessories that may be suitable for one tool may create a risk of injury when used on another tool.

3. IMPORTANT SAFETY INSTRUCTIONS FOR CHARGER & BATTERY PACK

⚠ WARNING

1. Caution: To reduce risk of injury, charge only specific type rechargeable battery packs. Other types of battery packs may burst causing personal injury and damage.
2. Before using charger, read all instructions and cautionary markings on battery packs and chargers.
3. Do not expose charger to rain or snow.
4. To reduce the risk of damage to electric plug and cord, pull by plug rather than cord when disconnecting charger.
5. Use of an attachment not recommended or sold by the charger manufacture may result in a risk of fire, electric shock, or injury to persons.
6. Make sure cord is located so that it will not be stepped on, tripped on, tripped over, or otherwise subjected damage or stress.
7. Do not operate charger with damaged cord or plug. Replace them immediately.
8. Do not operate charger if it has received a sharp blow, been dropped, or otherwise damage in any way, take it to qualified center.
9. To reduce risk of electric shock, unplug charger from outlet before attempting any maintenance or cleaning. Turning off controls will not reduce this risk.
10. Do not disassemble charger or battery pack, take it to a qualified service center while repair is required. Incorrect reassembling may result in a risk of electric shock or fire.

4. ADDITIONAL SAFETY RULES FOR CHARGER & BATTERY PACK

▲ WARNING

1. Do not charge battery pack when temperature is below 0°C (32°F) or above 40°C (104°F).
2. Do not attempt to use a set-up transformer, an engine generator or DC power receptacle.
3. Do not allow anything to cover or clog the charger vents.
4. Always cover the battery pack terminals with the battery pack cover when the battery pack: is not used.
5. Do not short the battery pack.
6. Do not touch the terminals with any conductive material.
7. Avoid storing battery pack in a container with other metal objects such as nails, coins, etc.
8. Do not expose battery pack to water or rain, A battery pack short can use large current flow, overheating, possible burns and even a breakdown.
9. Do not store the machine and battery pack in locations where the temperature may reach or exceed 50°C (122°F).
10. Do not incinerate the battery pack even if it is severely damaged or completely worn out. The battery pack can explode in a fire.
11. Be careful not drop, shake or strike battery pack.
12. Do not charge inside a box or container of any kind. The battery pack must be placed in a well ventilated area during charging.
13. Do not leave batteries unused for extended period of time. Recharge the battery every 3~6 months and bring Li-Ion battery to 40~80% charge level before storage.
14. Li-Ion batteries are sensitive to high temperature and should be kept in a cool, dry and out of direct light exposure. Ideal temperature for operation and storage is below 25°C (77°F).
15. For extension of the battery lifetime, the lithium-ion battery is designed with the protection function to stop the output.
In the case of described below, when using this product, even if you are pulling the switch, the motor may stop.
This is not malfunction but the result of protection function.
 - When the battery power remaining runs out, the motor stops.
 - If the tool is overloaded, the motor may stop.
In this case, release the switch of tool and eliminate causes of overloading. After that you can use it again.
 - If the battery is overheated under overload work, the battery power may stop. In this case stop using the battery and let the battery cool. After that you can use it again.
16. This product is designed with low voltage protection, which prevents the tool from over discharging and prolongs battery's lifespan.

5. SPECIFIC SAFETY RULES AND/OR SYMBOLS



Recycle



Class II Tool



Do not incinerate and put the battery on fire



Do not wet

a.c...... Alternating Current

W..... Watts

Hz..... Hertz

kg..... Kilograms

kg-cm..... Kilograms - Centimeter



Do not throw in Garbage



Indoor use only



Do not recharge if the battery is broken or damaged



Risk of electric shock

d.c...... Direct Current

V..... Volts

/min..... Revolutions or Reciprocations per Minute

mm..... Millimeter

ft-lb..... Foot-Pound

6. FEATURE



1. Torque Adjustment Ring
2. Chuck
3. LED
4. Main Switch
5. High/Low Speed Rod
6. Side Panel
7. Forward/Reverse Rod

7. OPERATING INSTRUCTIONS

Removing or Installing Battery Pack

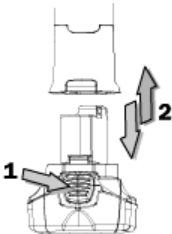

1. Always switch off the machine before insertion or removal of the battery pack.
2. To remove the battery pack, push the button on the battery pack and pull the tool unit from the battery pack in the direction.
3. To insert the battery pack, align the tool unit slides with the battery pack sliding groove and push the tool unit into place. The tool unit can be slide into battery pack in two directions.
4. Do not force the battery pack in sliding it into tool unit. If the battery pack does not slide in easily, it is not being inserted correctly.





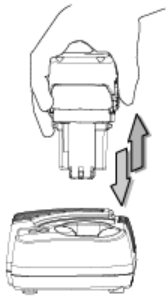

Charging the Battery Pack

1. Plug the fast charger into the power source.
2. Slide the battery pack into the charger as the arrow direction shown on the charger.
3. Push the battery pack into place and make sure the red light on the charger is "ON". The battery pack is now starting the charging cycle.
4. After finish the charging cycle, the light will turn into green. The battery pack is now ready for use.

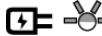





5. Your new battery pack is not charged. You need to charge it before use.
6. Always use the specified charger to charge the battery. When the battery pack is inserted into the charger correctly, the red light will come on and charging will begin.
7. When you charge a new battery pack or a battery pack which has not been used for a long period, it may not accept a full charge. This is a normal condition and does not indicate a problem. You can recharge the battery pack fully after discharging it completely a couple of times.
8. Unplug the charger from the power source after finish the charge.
9. Please remove the battery from the unplugged charger for storage.

The LED Light on the Charger

-  Power On (Green light flashes slowly)
-  Battery Low (Red light stays illuminated)
-  Battery charged 80% (Green light flashes rapidly)
-  Battery charged 100% (Green light stays illuminated)
-  Battery Pack temperature is too hot or too cold (Red light flashes slowly)
-  Battery Pack malfunction (Red and Green lights stay illuminated)

Battery Pack LED Indication Function (Optional)

The Battery Pack has a “SW” button and 4-step green LEDs for indicating remaining capacity status. The fuel gauge green LED will indicate when the “SW” button is momentarily pressed.

Remaining Capacity LED Indication	RC Status
LED 1 (green)	 0%-25%
LED 1, 2 (green)	 26%-50%
LED 1, 2, 3 (green)	 51%-75%
LED 1, 2, 3, 4 (green)	 76%-100%

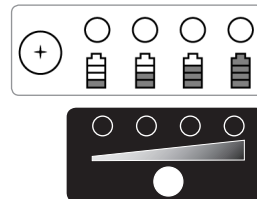

⚠ WARNING

1. Charger is plugged into a 100-240V a.c outlet only.
2. If the battery pack is too hot or too cold, the charger will not fast charge the battery pack and the red Indicator light is “blinking”. When the battery pack temperature returns to between 0°C (32°F) and 50°C (122°F), The charger will automatically begin charging.
3. If both red and green indicator lights are “ON” the battery pack either does not comply or is defective. Please contact your retailer.
4. Do not charge the battery pack in the rain, snow or high temperature environment.
5. Do not charge battery pack when environment temperature is below 0°C (32°F) or above 40°C (104°F)
6. While charge the cool battery pack (below 0°C) in the warm indoor, keep the battery pack in the room for one hour to warm up before starting the battery pack.
7. Remove the plug after finishing the charge.
8. The charger should be cooled at least one hour after continue charging three times.
9. Do not use generator for charging the battery pack.

8. TOOL OPERATION

Attaching the Bits (Bits excluded)

1. Insert the bit into the hole of the driver shaft.
2. To remove the bit, pull it out from the bit holder.

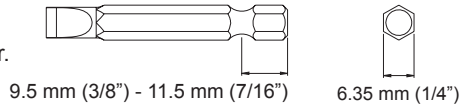

Tool Operation

1. How to insert and remove bit:
To remove a bit from the chuck, hold the "B" part firmly by one hand and turn the "A" part by counterclockwise.
To insert a bit into the chuck, hold the "B" part firmly by one hand and turn the "A".

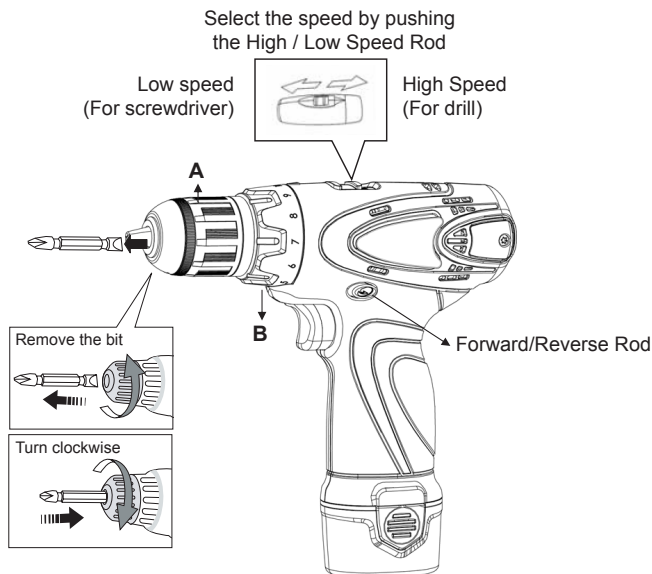

2. Forward / Reverse Rod selection button.
Select the forward or reverse direction of the tool by pushing the Forward / Reverse Rod.
High/Low speed selection:
 - Use the "High" for drilling application.
 - Use the "Low" form screwdriver application.
3. Select the applied torque.
Use the 10 sections adjustment ring to select the right torque you're your application.
4. Drill model:
Select the torque ring to the  sign for the maximum torque position if you would like to make a drill on wood.

Replaceable Carbon Brush

1. Replace the new carbon brush, while the motor is not rotated and the carbon brush is run out.
(Change the new motor after the carbon brush has been replaced 2~3 times).
2. How to replace carbon brush:
 - A. Use screwdriver to disassemble the screw from rear cover of the housing, then take out carbon brushes from both right and left sides. (See Fig. 1)

- B. Replace two new carbon brushes to both right and left sides. (See Fig. 2, step 1)
- Please pay attention to the direction, the side with a round hole should be on the top.
 - If the direction is incorrect, the carbon brush will get damaged when covering the rear cover.
- C. New carbon brushes are replaced well. (See Fig. 3)
- D. Use screwdriver to tighten the screw from rear cover of the housing. (See Fig. 2, step 2 & 3).

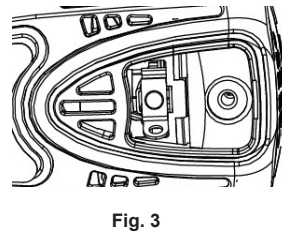
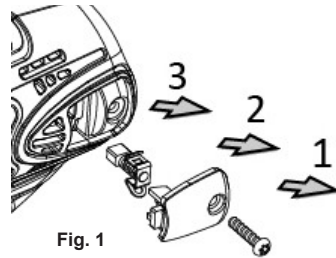
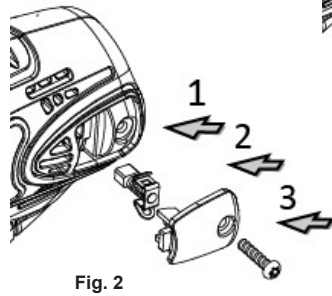

9. SPECIFICATIONS

Model.....	BCL31D1
Replaceable Carbon Brush Motor.....	Yes
Voltage.....	12V d.c.
No-Load Speed/min:	
Low.....	0~360 /min (r.p.m.)
High.....	0~1,550 /min (r.p.m.)
Max Torque.....	245 kg-cm / 24 N.m / 17.6 ft-lb
Tool Weight.....	0.84 kg
Battery Weight.....	0.185 kg
Vibration.....	4.00 m/s ²
Noise.....	83.9 dB

Charging Time

BCL31C1: 12V - 2.0Ah.....	35-40 minutes
	Minutes Auto Cut-Off Charging Time (approximately)

The charging time may vary from the battery life and room temperature.

10. DISPOSAL



IMPORTANT INFORMATION FOR CORRECT DISPOSAL OF THE PRODUCT IN ACCORDANCE WITH EC DIRECTIVE 2002/96/EC.

At the end of its working life, the product must not be disposed of as urban waste. It must be taken to a special local authority differentiated waste collection centre or to a dealer providing this service.

Disposing of a household appliance separately avoids possible negative consequences for the environment and health deriving from inappropriate disposal and enables the constituent materials to be recovered to obtain significant savings in energy and resources. As a reminder of the need to dispose of household appliances separately, the product is marked with a crossed-out wheeled dustbin.

Malli: BCL31D1

Johdoton Pienoispora/-Väännin

KÄYTTÖOHJEET

VAROITUS:



LUE OHJEET AINA ENNEN
SÄHKÖTYÖKALUJEN
KÄYTTÖÄ



KÄYTÄ KUULOSUOJAIMIA



KÄYTÄ AINA
SILMÄSUOJAIMIA



VÄLTÄ PITKÄÄ ALTISTUSTA
TÄRINÄLLE

1. YLEISET SÄHKÖTYÖKALUJEN TURVALLISUUSVAROITUKSET

VAROITUS

Lue kaikki turvallisuusvaroitukset ja ohjeet. Varoitusten ja ohjeiden noudattamatta jättäminen saattaa aiheuttaa sähköiskun, tulipalon ja/tai vakavan henkilövahingon. **Säilytä kaikki varoitukset ja ohjeet myöhempää tarvetta varten!** Varoituksissa ”sähkötyökalulla” tarkoitetaan hankkimaasi verkkovirralla toimivaa (johdollista) sähkötyökalua tai akkukäyttöistä (johdotonta) sähkötyökalua.

1. Työskentelyalueen turvallisuus

- Pidä työskentelyalue siistinä ja hyvin valaistuna.** Onnettomuuksia sattuu helposti sotkuisilla tai pimeillä alueilla.
- Älä käytä sähkötyökaluja räjähdysriskissä ympäristöissä, kuten palavia nesteitä, kaasuja tai pölyä sisältävissä tiloissa.** Sähkötyökalujen käytöstä syntyy kipinöitä, jotka voivat sytyttää pölyn tai kaasun.
- Pidä lapset ja sivulliset loitolla sähkötyökalua käytettäessä.** Häiriötekijät voivat johtaa laitteen hallinnan menettämiseen.

2. Sähköturvallisuus

- Sähkötyökalun pistotulpan on sovittava pistorasiaan. Älä koskaan muokkaa pistotulppaa millään tavalla. Älä koskaan käytä minkäänlaisia sovitinpistoketulppia maadoitettujen sähkötyökalujen kanssa.** Alkuperäiset pistotulpat ja yhteensopivat pistorasiat vähentävät sähköiskun vaaraa.
- Vältä kosketusta maadoitettuihin pintoihin, kuten putkiin, lämpöpattereihin, liesiin ja jääkaappeihin.** Sähköiskun vaara kasvaa, jos kehosi on maadoitettuna.

- c. **Älä altista sähkötyökaluja sateelle tai märille olosuhteille.** Sähkötyökalun sisään pääsevä vesi lisää sähköiskun vaaraa.
 - d. **Älä kohtele johtoa huonosti. Älä käytä johtoa milloinkaan sähkötyökalun kantamiseen, vetämiseen tai irti kytkemiseen. Pidä johto poissa lämmön, öljyn, terävien reunojen tai liikkuvien osien luota.** Vaurioituneet tai sotkeutuneet johdot lisäävät sähköiskun vaaraa.
 - e. **Käytä sähkötyökaluja ulkona vain ulkokäyttöön soveltuvan jatkojohdon kanssa.** Ulkokäyttöön tarkoitettujen jatkojohdon käyttäminen vähentää sähköiskun vaaraa.
 - f. **Jos sähkötyökalun käyttämistä kosteissa olosuhteissa ei voida välttää, käytä vikavirtasuojakytkimellä (VVSK) suojattua virtalähdettä.** Vikavirtasuojakytkimen käyttäminen vähentää sähköiskun vaaraa.
 - g. **Pitele sähkötyökalua eristetyistä tarttumakohdista tehdessäsi töitä, joissa vaarana on, että kiinnitin koskettaa piilossa olevia johtimia tai työkalun omaa johtoa.** Kiinnittimet, jotka koskettavat jännitteisiä johtimia, saattavat aiheuttaa sen, että sähkötyökalun metalliosista tulee jännitteisiä, mikä voi aiheuttaa käyttäjälle sähköiskun.
3. **Henkilöturvallisuus**
- a. **Pysy valppaana: katso, mitä olet tekemässä, ja käytä maalaisjärkeä sähkötyökalun käytössä. Älä käytä sähkötyökalua, kun olet väsynyt tai huumeiden, alkoholin tai lääkkeiden vaikutuksen alaisena.** Keskittymisen herpaantuminen sähkötyökalua käytettäessä voi johtaa vakavaan loukkaantumiseen.
 - b. **Käytä henkilönsuojaimia.** Käytä aina silmäsuojaimia. Käyttötilanteen mukaisten suojainten kuten hengityssuojaimen, luistamattomien turvakengien, kypärän tai kuulosuojainten käyttäminen vähentää loukkaantumisia.
 - c. **Estä laitteen käynnistyminen vahingossa. Varmista, että kytkin on OFF-asennossa ennen virtalähteeseen ja/tai akkuyksikköön kytkemistä, laitteen nostamista tai sen kantamista.** Sähkötyökalun kantaminen sormi virtakytkimellä tai virtalähteen kytkeminen sähkötyökaluun, jonka virtakytkin on päällä, altistaa onnettomuuksille.
 - d. **Irrota kaikenlaiset säätö- tai kiintoavaimet ennen sähkötyökalun käynnistämistä.** Sähkötyökalun pyörivässä osassa kiinni oleva säätö- tai kiintoavain voi aiheuttaa loukkaantumisen.
 - e. **Älä kurota liikaa. Varmista, että seisot koko ajan tukevasti ja pysyt tasapainossa.** Tämä parantaa sähkötyökalun hallintaa yllättävissä tilanteissa.
 - f. **Pukeudu asianmukaisesti. Älä käytä löysiä vaatteita tai koruja. Pidä hiukset, vaatteet ja käsineet loitolla liikkuvista osista.** Löysät vaatteet, korut tai pitkät hiukset voivat tarttua liikkuviin osiin.

- g. **Jos käytössä on pölyn poistoon ja keräykseen tarkoitettuja laitteita, varmista, että ne on kytketty ja niitä käytetään oikein.** Pölyn kerääminen saattaa vähentää pölyyn liittyviä vaaroja.
4. **Sähkötyökalun käyttö ja kunnossapito**
- a. **Älä käytä sähkötyökalua väkisin. Käytä tarkoitukseen sopivaa sähkötyökalua.** Sopiva sähkötyökalu tekee työn paremmin ja turvallisemmin sillä käyttönopeudella, jolle se on suunniteltu.
- b. **Älä käytä sähkötyökalua, jos virtakytkin ei kytke sitä päälle ja pois.** Sähkötyökalut, joiden virtakytkin ei toimi oikein, ovat vaarallisia, ja ne täytyy korjata.
- c. **Irrota virtajohto virtalähteestä ja/tai akkuyksikkö sähkötyökalusta, ennen kuin teet mitään säätöjä, vaihdat lisälaitteita tai varastoit sähkötyökalua.** Tällaiset ennaltaehkäisevät toimet vähentävät sähkötyökalun vahinkokäynnistyksen riskiä.
- d. **Kun sähkötyökalua ei käytetä, säilytä sitä lasten ulottumattomissa, äläkä anna sitä sellaisten henkilöiden käyttöön, jotka eivät tunne työkalua tai näitä ohjeita.** Sähkötyökalut ovat vaarallisia tottumattomien henkilöiden käsissä.
- e. **Pidä sähkötyökalut kunnossa. Tarkista, että liikkuvia osia ei ole kohdistettu väärin ja etteivät ne ole jumittuneet ja että osat ovat ehjiä. Tarkista myös kaikki muut seikat, jotka voivat vaikuttaa sähkötyökalun toimintaan. Jos sähkötyökalu on vaurioitunut, se on korjattava ennen käyttöä.** Monet onnettomuuksista johtuvat sähkötyökaluista, joita ei ole pidetty kunnossa.
- f. **Pidä leikkuutyökalut terävinä ja puhtaina.** Kunnossa pidetyt leikkuutyökalut, joiden leikkuusärmä on terävä, jumiutuvat harvemmin ja ovat helpompia hallita.
- g. **Käytä sähkötyökalua, lisävarusteita, kärkiä jne. Näiden ohjeiden mukaan, ja huomioi työskentelyolosuhteet ja suoritettavan työn tyyppi.** Sähkötyökalun käyttö muihin kuin sille tarkoitettuihin töihin voi johtaa vaaratilanteisiin.
5. **Akkukäyttöisen työkalun käyttö ja kunnossapito**
- a. **Lataa vain valmistajan ilmoittamalla laturilla.** Tietylle akkuyksikölle suunniteltu laturi voi aiheuttaa tulipalon, jos sitä käytetään jonkin toisen akkuyksikön kanssa.
- b. **Käytä sähkötyökaluja vain erikseen ilmoitettujen akkuyksikköjen kanssa.** Muiden akkuyksikköjen käyttö voi aiheuttaa loukkaantumisen tai tulipalon.
- c. **Kun akkuyksikkö ei ole käytössä, pidä se loitolla muista metalliesineistä, kuten paperiliittimistä, kolikoista, avaimista, ruuveista tai muista pienistä metalliesineistä, jotka voivat johtaa sähköä akun liittimien välillä.** Oikosulku akun liittimien välillä voi aiheuttaa palovammoja tai tulipalon.

- d. **Jos akkua käsitellään väärin, siitä voi vuotaa nestettä. Vältä kosketusta. Jos vahingossa kosket akkunesteeseen, huuhtele kohta vedellä. Jos nestettä joutuu silmiin, hakeudu lisäksi lääkärin hoitoon.** Akusta vuotava neste voi aiheuttaa ärsytystä tai palovammoja.
6. **Huolto**
- a. **Huollata sähkötyökalu koulutetulla henkilöllä käyttäen vain alkuperäistä vastaavia varaosia.** Näin varmistat, että sähkötyökalu pysyy turvallisena.

2. TUOTTEEN TURVALLISUUSOHJEET

⚠ VAROITUS

1. Älä poista asennettuja kansia tai ruuveja, jotta sähkötyökalu säilyy toiminnallisesti eheänä.
2. Käytä työkaluasi tyyppikilvessä mainittua tehoa alhaisemmalla teholla, muuten viimeistely saattaa mennä pilalle ja moottorin ylikuormitus saattaa alentaa työtehoa.
3. Älä pyyhi muoviosia liuottimella. Liuottimet kuten bensiini, tinneri, bentseeni, hiilitetrakloridi, alkoholi, ammoniakki ja kloorilisäaineita sisältävä öljy saattavat vaurioittaa muoviosia ja aiheuttaa niihin halkeamia. Älä pyyhi niitä tämän kaltaisilla liuottimilla. Pyyhi muoviosat pehmeällä kankaalla, joka on kostutettu saippuavedellä.
4. Käytä puristimia tai jotakin muuta käytännöllistä menetelmää työkappaleen kiinnittämiseen tukevalle alustalle. Työkappaleen pitäminen käsin tai kehoa vasten on epävakaata tapa ja saattaa aiheuttaa hallinnan menetyksen.
5. Käytä ainoastaan kyseisen työkalun valmistajan suosittelemia lisävarusteita. Tiettyyn työkaluun sopivat lisävarusteet saattavat aiheuttaa loukkaantumisvaaran toisessa työkalussa käytettynä.

3. TÄRKEITÄ LATURIA JA AKKUYKSIKKÖÄ KOSKEVIA TURVALLISUUSOHJEITA

⚠ VAROITUS

1. Huomautus: henkilövahingon vaaran vähentämiseksi lataa ainoastaan ilmoitettua tyyppiä vastaavia akkuyksiköjä. Muun tyyppiset akkuyksiköt voivat haljeta ja aiheuttaa henkilö- ja omaisuusvahinkoja.
2. Lue kaikki akkuyksiköissä ja latureissa olevat ohjeet ja huomautukset ennen laturin käyttämistä.
3. Älä altista laturia sateelle tai lumelle.
4. Vähennä sähköpistokkeen tai johdon vaurioitumisvaaraa vetämällä aina pistokkeesta johdon sijaan, kun irrotat laturin sähköverkosta.

5. Muun kuin laturin valmistajan suositteleman tai myymän tarvikkeen käyttö voi aiheuttaa tulipalon, sähköiskun tai henkilövahingon vaaran.
6. Varmista, että johto on sellaisessa paikassa, jossa sen päälle ei astuta, siihen tai sen päälle ei kompastuta eikä se muuten ole alttiina vaurioille tai kuormitukselle.
7. Älä käytä laturia, jos johto tai pistoke on vaurioitunut. Vaihda ne välittömästi uusiin.
8. Älä käytä laturia, jos siihen on osunut terävä isku, jos se on pudonnut tai jollain muulla tavalla vaurioitunut. Vie laturi tällöin asiantuntevaan huoltoon.
9. Vähennä sähköiskun vaaraa irrottamalla laturin pistoke pistorasiasta ennen minkäänlaisen huolto- tai puhdistustyön suorittamista. Säätimien kytkeminen pois päältä ei ehkäise vaaraa.
10. Älä pura laturia tai akkuyksikköä. Vie ne valtuutettuun huoltopisteeseen, mikäli huolto on tarpeen. Virheellinen kokoaminen voi aiheuttaa tulipalon tai sähköiskun vaaran.

4. LATURIA JA AKKUYKSIKKÖÄ KOSKEVIA LISÄTURVALLISUUSOHJEITA

VAROITUS

1. Älä lataa akkuyksikköä lämpötilan ollessa alle 0°C (32°F) tai yli 40°C (104°F).
2. Älä yritä käyttää muunneltua muuntajaa, moottorin laturia tai tasavirtaliitännää.
3. Älä anna minkään peittää tai tukkia laturin ilma-aukkoja.
4. Peitä akkuyksikön liitännät aina akkuyksikön kannella, kun akkuyksikkö ei ole käytössä.
5. Älä oikosulje akkuyksikköä.
6. Älä kosketa liitäntöjä millään sähköä johtavalla materiaalilla.
7. Vältä akkuyksikön säilyttämistä astiassa, jossa on muita metalliesineitä, kuten nautoja, kolikoita jne.
8. Älä altista akkuyksikköä vedelle tai sateelle. Akkuyksikön oikosulku saattaa aiheuttaa korkean virran, ylikuumenemisen, mahdollisia palovammoja ja jopa rikkoutumisens.
9. Älä säilytä laitetta ja akkuyksikköä paikoissa, joissa lämpötila on 50°C (122°F) tai tätä korkeampi.
10. Älä hävitä akkuyksikköä polttamalla, vaikka se olisi vakavasti vaurioitunut tai täysin loppuun kulunut. Akkuyksikkö saattaa räjähtää tulella.
11. Varo, ettet pudota, ravista tai lyö akkuyksikköä.
12. Älä lataa minkäänlaisessa laatikossa tai astiassa. Akkuyksikön on oltava hyvin tuuletetussa tilassa lataamisen aikana.

13. Älä jätä akkuja käyttämättömiksi pitkäksi aikaa. Lataa akku 3–6 kuukauden välein ja lataa Li-Ion-akku 40–80 prosentin varaukseen ennen varastointia.
14. Li-Ion-akut ovat herkkiä korkeille lämpötiloille, ja niitä on säilytettävä viileässä ja kuivassa paikassa, jossa ne eivät ole alttiina suoralle valolle. Ihanteellinen käyttö- ja varastointilämpötila on alle 25°C (77°F).
15. Akun kestoajan pidentämiseksi litiumioniakku on varustettu suojaustoiminnolla, joka katkaisee virransyötön.
 Alla kuvatuissa tilanteissa moottori saattaa pysähtyä kytkimen painamisesta huolimatta.
 Tämä ei johdu viasta vaan suojaustoiminnostan.
 - Kun akku tyhjenee, moottori pysähtyy.
 - Jos työkalu ylikuormittuu, moottori pysähtyy.
 Vapauta tässä tilanteessa työkalun kytkin ja poista ylikuormituksen syyt. Tämän jälkeen voit jatkaa käyttöä.
 - Jos akku on ylikuumentunut ylikuormituksen aikana, akun virransyöttö saattaa katketa. Keskeytä tällöin akun käyttö ja anna sen jäähtyä. Tämän jälkeen voit jatkaa käyttöä.
16. Tässä tuotteessa on alijännitesuojaus, joka estää työkalua purkamasta akkua liian tyhjäksi ja pidentää akun kestoikää.

5. ERITYISET TURVALLISUUSMÄÄRÄYKSET JA/TAI SYMBOLIT



..... Kierrätä



..... Luokan II työkalu



..... Älä hävitä akkua polttamalla



..... Älä kastele

a.c...... Vaihtovirta

W..... Wattia

Hz..... Hertsiä

kg..... Kilogrammaa

kg-cm..... Kilogrammasenttimetriä



..... Älä hävitä jätteiden mukana



..... Vain sisäkäyttöön



..... Älä lataa akkua, jos se on rikki tai vaurioitunut



..... Sähköiskun vaara

d.c...... Tasavirta

V..... Volttia

/min..... Kierrosta tai edestakaista liikettä minuutissa

mm..... Millimetriä

ft-lb..... Jalkanaulaa

6. OMINAISUUDET



1. Vääntömomentin säätörengas
2. Istukka
3. Merkkivalo
4. Pääkatkaisija
5. Korkean/alhaisen nopeusalueen valitsintanko
6. Sivupaneeli
7. Pyörimissuunnan valitsintanko

7. KÄYTTÖOHJEET

Akkuyksikön poistaminen tai asettaminen paikalleen

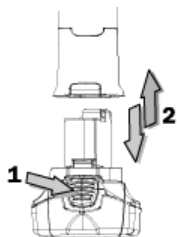

1. Sammuta laite aina ennen akkuyksikön asettamista paikalleen tai poistamista.
2. Poista akkuyksikkö painamalla sen painiketta ja vetämällä se pois päin työkalusta.
3. Aseta akkuyksikkö paikalleen kohdistamalla siinä olevat urat työkalun kohoumiin ja työntämällä se paikalleen. Työkalu voidaan liu'uttaa akkuyksikköön kahdessa asennossa.
4. Älä pakota akkuyksikköä väkisin työkaluyksikköön. Jos akkuyksikkö ei liu'u sisään helposti, sitä ei ole asetettu paikalleen oikein.

Akkuyksikön lataus

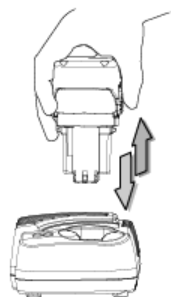

1. Kytke pikalaturi virtalähteeseen.
2. Liu'uta akkuyksikkö laturiin siinä olevan nuolen mukaisessa suunnassa.
3. Paina akkuyksikkö paikalleen ja varmista, että laturin punainen merkkivalo syttyy. Nyt akkuyksikön latausjakso käynnistyy.
4. Latausjakson päätyttyä merkkivalo muuttuu vihreäksi. Akkuyksikkö on nyt käyttövalmis.
5. Uutta akkuyksikköäsi ei ole ladattu. Sinun on ladattava se ennen käyttöä.
6. Käytä akun lataamiseen aina määrättyä laturia. Kun akkuyksikkö asetetaan laturiin oikein, punainen merkkivalo syttyy ja lataaminen alkaa.
7. Kun lataat uutta akkuyksikköä tai pitkään käyttämättömänä ollutta akkuyksikköä, sitä ei ehkä voida ladata täyteen. Tämä on normaalia eikä ole merkki ongelmasta. Voit ladata akkuyksikön normaalisti purettuasi sen täysin tyhjäksi pari kertaa.
8. Irrota laturin pistoke virtalähteestä lataamisen päätyttyä.
9. Poista akku varastointia varten laturista, jota ei ole kytketty virtalähteeseen.

Laturin merkkivalo

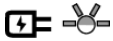

Virta kytkettynä (vihreä valo vilkkuu hitaasti)



Akun alhainen varaus (punainen valo palaa jatkuvasti)

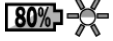

Akku ladattu 80 prosenttiin (vihreä valo vilkkuu nopeasti)



Akku ladattu 100 prosenttiin (vihreä valo palaa jatkuvasti)



Akkuyksikön lämpötila on liian korkea tai liian alhainen (punainen valo vilkkuu hitaasti)



Akkuyksikön toimintahäiriö (punainen ja vihreä valo palavat jatkuvasti)

Akkuyksikön merkkivalon toiminta (valinnainen)

Akkuyksikössä on SW-painike ja neliosainen vihreä merkkivalonäyttö, joka ilmaisee jäljellä olevan kapasiteetin tilan. Varaustilan vihreät merkkivalot näyttävät varaustilan, kun SW-painiketta painetaan hetken aikaa.

Jäljellä olevan kapasiteetin näyttö merkkivaloilla	Varaustila
Merkkivalo 1 (vihreä)	0%-25%
Merkkivalo 1 ja 2 (vihreä)	26%-50%
Merkkivalo 1, 2 ja 3 (vihreä)	51%-75%
Merkkivalo 1, 2, 3 ja 4 (vihreä)	76%-100%

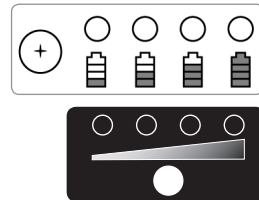

VAROITUS

1. Laturi kytketään ainoastaan 100–240 voltin vaihtovirtalähteeseen.
2. Jos akkuyksikkö on liian kuuma tai liian kylmä, laturi ei pikalataa akkuyksikköä ja punainen merkkivalo vilkkuu. Kun akkuyksikön lämpötila palaa välille 0–50°C (32–122°F), laturi aloittaa lataamisen.
3. Jos punainen ja vihreä merkkivalo palavat, akkuyksikkö ei toimi oikein tai se on viallinen. Ota yhteyttä jälleenmyyjääsi.
4. Älä lataa akkuyksikköä sateessa, lumessa tai korkeassa lämpötilassa.
5. Älä lataa akkuyksikköä ympäröivän lämpötilan ollessa alle 0°C (32°F) tai yli 40°C (104°F).
6. Kun kylmää akkuyksikköä (alle 0°C) ladataan lämpimissä sisätiloissa, anna akkuyksikön lämmetä sisällä tunnin ajan ennen lataamisen aloittamista.
7. Irrota pistotulppa lataamisen päätyttyä.
8. Laturin pitää saada jäähtyä vähintään tunnin ajan kolmen latausjakson jälkeen.
9. Älä käytä generaattoria akkuyksikön lataamiseen.

8. TYÖKALUN KÄYTTÖ

Kiinnittäminen (kärjet eivät sisälly toimitukseen)

1. Aseta kärki käyttöakselin reiässä olevaan aukkoon.
2. Poista kärki vetämällä se ulos kärjen pitimistä.

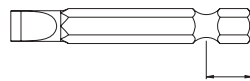

9,5 mm (3/8") - 11,5 mm (7/16")



6,35 mm (1/4")

TTYökalun käyttö

1. Kärjen asettaminen paikalleen ja poistaminen.
Poista kärki istukasta siten, että pidät osaa «B» tukevasti yhdellä kädellä ja kierrät osaa «A» vastapäivään.
Aseta kärki istukkaan siten, että pidät osaa «B» tukevasti yhdellä kädellä ja kierrät osaa «A».

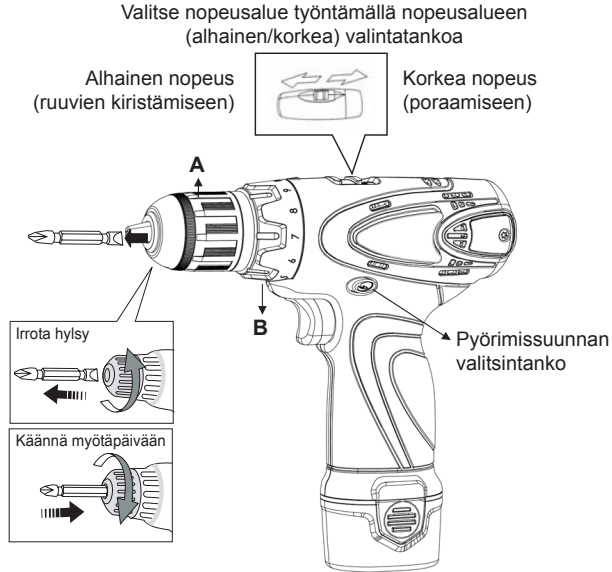

2. Pyörimissuunnan valitsintanko.
Valitse pyörimissuunta myötä- tai vastapäivään painamalla pyörimissuunnan valitsintankoa.
Korkean ja alhaisen nopeuden valinta:
 - Käytä korkeaa asetusta (high) poraamiseen.
 - Käytä alhaista asetusta (low) ruuvien kiristämiseen.
3. Valitse käytettävä vääntömomentti.
Käytä 10 osaan jaettua säätörengasta käyttötarkoitustasi vastaavan vääntömomentin valitsemiseen.
4. Poraus:
Aseta vääntömomentin säätörengas suurinta vääntömomenttia vastaavan -merkin kohdalle, jos haluat porata puuta.

Vaihdeettava hiiliharja

1. Vaihda hiiliharja uuteen, kun moottori ei pyöri ja hiiliharja on kulunut loppuun.
(Vaihda moottori uuteen sen jälkeen, kun hiiliharja on vaihdettu 2–3 kertaa).
2. Hiiliharjan vaihtaminen:
 - A. Avaa kotelon takakannen ruuvit ruuvitaltalla ja poista sitten hiiliharjat sekä oikealta että vasemmalta puolelta. (Katso kuva 1).
 - B. Vaihda kaksi uutta hiiliharjaa sekä oikealle että vasemmalle puolelle. (Katso kuva 2, vaihe 1).
 - Kiinnitä suuntaan huomiota. Sen puolen, jossa on pyöreä reikä, pitää tulla ylöspäin.
 - Jos suunta on väärä, hiiliharja vaurioituu takakannta asennettaessa.
 - C. Uudet hiiliharjat oikein vaihdettuna. (Katso kuva 3).
 - D. Kiristä kotelon takakannen ruuvit ruuvitaltalla. (Katso kuva 2, vaiheet 2 ja 3).

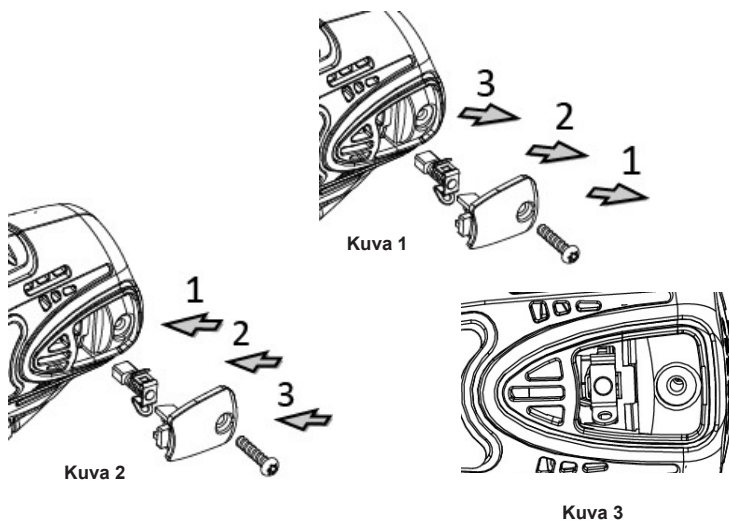

9. TEKNISET TIEDOT

Malli	BCL31D1
Vaihdettava hiilihajamoottori.....	Kyllä
Jännite	12V d.c.
Nopeus kuormittamattomana / min:	
Alhainen.....	0~360 kierr./min
Korkea	0~1.550 kierr./min
Suurin vääntömomentti	245 kg-cm / 24 N.m / 17,6 ft-lb
Työkalun paino	0,84 kg
Akun paino	0,185 kg
Tärinä	4,00 m/s ²
Melu.....	83,9 dB

Latausaika

BCL31C1: 12V - 2,0Ah.....35-40 minuuttia
 Minuuttia Automaattinen sammutus Latausaika (noin)

Akun ikä ja ympäristön lämpötila voivat vaikuttaa latausaikaan.

10. HÄVITTÄMINEN



TÄRKEITÄ TIETOJA TUOTTEEN ASIANMUKAISEEN HÄVITTÄMISEEN EY-DIREKTIIVIN 2002/96/EY MUKAISESTI.

Tuotteen käyttöään päättyessä tuotetta ei saa hävittää yhdyskuntajätteenä.

Se on toimitettava paikalliseen jätekeräyspisteeseen tai kyseistä palvelua tarjoavalle jälleenmyyjälle lajittelua varten.

Kotitalouslaitteiden hävittäminen erikseen estää asiattoman hävittämisen haitalliset vaikutukset ympäristölle ja mahdollistaa käytettyjen materiaalin uusiokäytön, jolloin saadaan merkittäviä energia- ja resurssisäästöjä. Tuotteessa on ylitruksatun pyörällisen roskasäiliön merkki muistutuksena kotitalouslaitteiden hävittämisestä erikseen.

Modèle : BCL31D1

Petite Perceuse / Visseuse Sans Fil

INSTRUCTIONS D'UTILISATION

AVERTISSEMENT :



LISEZ TOUJOURS LES INSTRUCTIONS AVANT D'UTILISER DES OUTILS ÉLECTRIQUES



PORTEZ DES PROTECTIONS ANTIBRUIT



PORTEZ TOUJOURS DES LUNETTES DE PROTECTION



ÉVITEZ L'EXPOSITION PROLONGÉE AUX VIBRATIONS

1. AVERTISSEMENTS GÉNÉRAUX RELATIFS À LA SÉCURITÉ DES OUTILS ÉLECTRIQUES



Lisez toutes les instructions et tous les avertissements relatifs à la sécurité. Le non-respect des avertissements et des instructions peut provoquer un choc électrique, un incendie et/ou des blessures graves. **Conservez tous les avertissements et toutes les instructions pour référence ultérieure.** Le terme « outil électrique » repris dans les avertissements fait référence à votre outil électrique alimenté sur secteur (filaire) ou à votre outil électrique alimenté par une batterie (sans fil).

1. Sécurité de la zone de travail

- Gardez la zone de travail propre et bien éclairée.** Les zones sombres ou encombrées sont propices aux accidents.
- N'utilisez pas d'outils électriques dans des atmosphères explosives, par exemple en présence de liquides inflammables, de gaz ou de poussières.** Les outils électriques créent des étincelles qui peuvent enflammer les poussières ou les fumées.
- Tenez les enfants et les spectateurs à l'écart lorsque vous utilisez un outil électrique.** Les distractions peuvent vous faire perdre le contrôle.

2. Sécurité électrique

- Les fiches de l'outil électrique doivent correspondre à la prise de courant. Ne modifiez jamais la fiche de quelque façon que ce soit. N'utilisez pas de fiches d'adaptateur avec des outils électriques mis à la terre (à la masse).** Des fiches non modifiées et des prises de courant conformes réduisent les risques de choc électrique.
- Évitez tout contact corporel avec les surfaces mises à la terre ou à la masse, comme les tuyaux, les radiateurs, les cuisinières et les réfrigérateurs.** Il y a un risque accru de choc électrique si votre corps est mis à la terre ou à la masse.

- c. **N'exposez pas les outils électriques à la pluie ou dans un environnement humide.** L'eau qui pénètre dans un outil électrique augmente le risque de choc électrique.
 - d. **Ne malmenez pas le cordon. N'utilisez jamais le cordon pour transporter, tirer ou débrancher l'outil électrique. Tenez le cordon à l'écart de la chaleur, de l'huile, des bords tranchants ou des pièces mobiles.** Les cordons endommagés ou emmêlés augmentent le risque de choc électrique.
 - e. **Lorsque vous utilisez un outil électrique à l'extérieur, utilisez une rallonge pour une utilisation en extérieur.** L'utilisation d'un cordon adapté à une utilisation en extérieur réduit le risque de choc électrique.
 - f. **Si vous devez utiliser un outil électrique dans un endroit humide, utilisez une alimentation protégée par un disjoncteur différentiel de fuite à la terre (DDFT).** L'utilisation d'un DDFT réduit le risque de choc électrique.
 - g. **Tenez l'outil électrique par les surfaces de préhension isolées lorsque vous effectuez une opération où la fixation peut toucher un câblage caché ou son propre cordon.** Les fixations qui touchent un fil « sous tension » peuvent mettre les pièces de métal exposées de l'outil électrique « sous tension » et électrocuter l'opérateur.
3. **Sécurité personnelle**
- a. **Restez vigilant, regardez ce que vous faites et faites preuve de bon sens lorsque vous utilisez un outil électrique. N'utilisez pas un outil électrique si vous êtes fatigué ou sous l'influence de drogues, d'alcool ou de médicaments.** Un moment d'inattention pendant l'utilisation d'outils électriques peut entraîner de graves blessures.
 - b. **Utilisez un équipement de protection individuelle.** Portez toujours des lunettes de protection. Un équipement de protection comme un masque anti-poussière, des chaussures de sécurité antidérapantes, un casque de protection, ou une protection auditive, utilisé dans des conditions appropriées, permet de réduire les blessures.
 - c. **Empêchez tout démarrage accidentel. Assurez-vous que l'interrupteur est en position OFF avant de brancher l'outil sur une source d'alimentation et/ou une batterie, de le ramasser ou de le transporter.** Transporter des outils électriques avec votre doigt sur l'interrupteur ou alimenter des outils électriques dont l'interrupteur est en position ON est propice aux accidents.
 - d. **Retirez toute clé de réglage ou clé avant de mettre l'outil électrique en position ON.** Une clé ou une clé attachée à une pièce mobile de l'outil électrique peut entraîner des blessures.
 - e. **Ne vous penchez pas trop. Maintenez une position et un équilibre stables en tout temps.** Cela permet un meilleur contrôle de l'outil électrique dans les situations inattendues.

- f. **Portez une tenue adaptée. Ne portez pas de vêtements amples ou de bijoux. Tenez vos cheveux, vos vêtements et vos gants éloignés des pièces mobiles.** Des vêtements lâches, des bijoux ou des cheveux longs peuvent se prendre dans les pièces mobiles.
 - g. **Si des appareils sont prévus pour le branchement d'appareils d'extraction et de ramassage de la poussière, assurez-vous que ceux-ci sont raccordés et utilisés correctement .** L'utilisation d'un appareil de ramassage de la poussière peut réduire les dangers liés à la poussière.
4. **Utilisation et entretien de l'outil électrique**
- a. **Ne forcez pas sur l'outil électrique. Utilisez un outil électrique adéquat pour votre application.** Un outil électrique adéquat permet de mieux travailler et de travailler en toute sécurité au rythme pour lequel il a été conçu.
 - b. **N'utilisez pas l'outil électrique si l'interrupteur ne permet pas de le mettre en position ON et OFF.** Un outil électrique qui ne peut pas être contrôlé par l'interrupteur est dangereux et doit être réparé.
 - c. **Débranchez la fiche de la source d'alimentation et/ou la batterie de l'outil électrique avant d'effectuer des réglages, de changer les accessoires, ou d'entreposer l'outil électrique en question.** Ces mesures de sécurité préventives réduisent le risque de démarrage accidentel de l'outil électrique.
 - d. **Stockez les outils électriques au régime de ralenti et hors de portée des enfants et ne laissez pas des personnes utiliser l'outil électrique si elles ne connaissent pas son fonctionnement ou ces instructions.** Les outils électriques sont dangereux dans les mains d'utilisateurs non formés.
 - e. **Entretenez les outils électriques. Vérifiez si les pièces mobiles ne sont pas mal alignées ou grippées, si des pièces ne sont pas cassées et si un état quelconque est susceptible d'affecter le fonctionnement de l'outil électrique. Si l'outil électrique est endommagé, faites-le réparer avant de l'utiliser.** De nombreux accidents sont causés par des outils électriques mal entretenus.
 - f. **Gardez les outils de coupe aiguisés et propres.** Des outils de coupe correctement entretenus avec des bords de coupe tranchants risquent moins de se bloquer et sont plus faciles à contrôler.
 - g. **Utilisez l'outil électrique, les accessoires et les mèches de l'outil etc. conformément à ces instructions, en tenant compte des conditions de travail et du travail à accomplir.** Utiliser l'outil électrique pour des opérations différentes de celles prévues pourrait entraîner une situation dangereuse.
5. **Utilisation et entretien de l'outil fonctionnant avec une batterie**
- a. **Rechargez la batterie uniquement avec le chargeur spécifié par le fabricant.** Un chargeur qui convient à un type de batterie peut entraîner un risque d'incendie lorsqu'il est utilisé avec une autre batterie.

- b. **Utilisez les outils électriques uniquement avec les batteries spécifiquement désignées.** L'utilisation d'autres batteries peut entraîner un risque de blessure et d'incendie.
 - c. **Lorsque la batterie n'est pas utilisée, tenez-la éloignée d'autres objets en métal, tels que des trombones, des pièces de monnaie, des clés, des clous, des vis ou tout autre petit objet métallique pouvant établir une connexion entre une borne et une autre.** Un court-circuit au niveau des bornes de la batterie peut provoquer des brûlures ou un incendie.
 - d. **Dans des conditions abusives, le liquide peut être éjecté de la batterie ; évitez tout contact avec celui-ci. Si un contact se produit accidentellement, rincez avec de l'eau. Si du liquide entre en contact avec vos yeux, consultez un médecin.** Le liquide éjecté de la batterie peut causer une irritation ou des brûlures.
6. **Réparation**
- a. **Faites réparer votre outil électrique par un réparateur qualifié qui n'utilise que des pièces de rechange identiques à celles d'origine.** Cela permet de maintenir la sécurité de l'outil électrique.

2. INSTRUCTIONS RELATIVES À LA SÉCURITÉ DU PRODUIT

AVERTISSEMENT

1. Afin de maintenir l'intégrité opérationnelle des outils électriques, ne retirez pas les vis ou le cache installés.
2. Utilisez votre outil à une tension d'entrée inférieure à celle spécifiée sur la plaque signalétique, sinon la finition risque d'être abîmée et l'efficacité de travail réduite en raison de la surcharge du moteur.
3. N'essayez pas les pièces en plastique avec du solvant. Les solvants tels que l'essence, le diluant, le benzène, le tétrachlorure de carbone, l'alcool, l'ammoniac et l'huile contenant un supplément de chlore peuvent endommager et fissurer les pièces en plastique. Ne les essayez pas avec du solvant. Essuyez les pièces en plastique avec un chiffon doux légèrement humecté d'eau savonneuse.
4. Utilisez des attaches ou tout autre moyen pratique pour fixer et soutenir la pièce à travailler sur une plateforme stable. Maintenir la pièce à travailler avec la main ou contre son corps est instable et peut entraîner une perte de contrôle.
5. N'utilisez que les accessoires recommandés par le fabricant de votre modèle. Les accessoires qui peuvent convenir pour un outil peuvent entraîner un risque de blessure lorsqu'ils sont utilisés sur un autre outil.

3. INSTRUCTIONS DE SÉCURITÉ IMPORTANTES POUR LE CHARGEUR ET LA BATTERIE

AVERTISSEMENT

1. Attention : pour réduire les risques de blessures, chargez seulement des batteries rechargeables du type spécifique. D'autres types de batteries peuvent exploser et provoquer des blessures et des dégâts.

2. Avant d'utiliser le chargeur, lisez toutes les instructions et les mises en garde apposées sur les batteries et les chargeurs.
3. N'exposez pas le chargeur à la pluie ou la neige.
4. Pour réduire le risque d'endommagement de la fiche et du cordon électrique, débranchez le chargeur en tirant sur la fiche plutôt que sur le cordon.
5. L'utilisation d'un accessoire non recommandé ou qui n'est pas vendu par le fabricant du chargeur peut entraîner un risque d'incendie, de choc électrique ou de blessures.
6. Assurez-vous que le cordon est placé de telle sorte qu'on ne puisse pas marcher dessus ou trébucher ou de telle sorte qu'il ne puisse pas être endommagé ou soumis à une pression.
7. Ne faites pas fonctionner le chargeur lorsque la fiche ou le cordon est endommagé. Remplacez-les immédiatement.
8. Ne faites pas fonctionner le chargeur s'il a reçu un choc, s'il est tombé, ou s'il est endommagé de quelque façon que ce soit. Apportez-le dans un centre qualifié.
9. Pour réduire les risques de choc électrique, débranchez le chargeur de la prise avant toute opération d'entretien ou de nettoyage. Désactivez les commandes pour réduire ce risque.
10. Ne démontez pas le chargeur ou la batterie, apportez-le(la) dans un centre d'entretien qualifié lorsque des réparations sont nécessaires. Un remontage incorrect peut entraîner un risque de choc électrique ou d'incendie.

4. RÈGLES DE SÉCURITÉ SUPPLÉMENTAIRES POUR LE CHARGEUR ET LA BATTERIE

▲ AVERTISSEMENT

1. Ne chargez pas la batterie lorsque la température est inférieure à 0°C (32°F) ou supérieure à 40°C (104°F).
2. N'essayez pas d'utiliser un transformateur élévateur pour changement de tension, un groupe électrogène ou une prise de courant c.c.
3. Ne couvrez et ne bouchez pas les aérations du chargeur.
4. Couvrez toujours les bornes de la batterie avec un couvercle de batterie lorsque la batterie : n'est pas utilisée.
5. Ne court-circuitiez pas la batterie.
6. Ne touchez pas les bornes avec un matériau conducteur.
7. Évitez de stocker la batterie dans un conteneur avec d'autres objets métalliques tels que des clous, des pièces de monnaie, etc.
8. N'exposez pas la batterie à l'eau ou à la pluie. Un court-circuit de la batterie peut entraîner un flux de courant important, une surchauffe, des brûlures éventuelles et même une panne.
9. Ne stockez pas la machine et la batterie dans des endroits où la température peut atteindre ou dépasser 50°C (122°F).
10. N'incinerez pas la batterie même si elle est gravement endommagée ou complètement usée. La batterie peut exploser en cas d'incendie.

11. Faites attention de ne pas faire tomber, secouer ou cogner la batterie.
12. Ne chargez pas la batterie à l'intérieur d'une boîte ou d'un récipient quelconque. La batterie doit être placée dans un endroit bien aéré pendant la charge.
13. Ne laissez pas les batteries sans les utiliser pendant une longue période de temps. Rechargez la batterie tous les 3 à 6 mois et chargez la batterie lithium-ion à un niveau de charge compris entre 40 et 80 % avant de l'entreposer.
14. Les batteries lithium-ion sont sensibles aux températures élevées et doivent être conservées dans un endroit frais, sec et protégé de toute exposition directe à la lumière. La température idéale pour l'utilisation et le stockage est inférieure à 25°C (77°F).
15. La batterie lithium-ion est conçue avec la fonction de protection pour arrêter la sortie afin d'allonger sa durée de vie.
 Dans le cas décrit ci-dessous, lorsque vous utilisez ce produit, même si vous tirez sur l'interrupteur, le moteur peut s'arrêter.
 Il ne s'agit pas d'un dysfonctionnement mais du résultat de la fonction de protection.
 - Lorsque la batterie est déchargée, le moteur s'arrête.
 - Si l'outil est surchargé, le moteur peut s'arrêter.
 Dans ce cas, relâchez l'interrupteur de l'outil et éliminez les causes de surcharge. Vous pouvez alors l'utiliser à nouveau.
 - Si la batterie surchauffe en raison d'une surcharge de travail, l'alimentation de la batterie peut s'arrêter. Dans ce cas, arrêtez d'utiliser la batterie et laissez-la refroidir. Vous pouvez alors l'utiliser à nouveau.
16. Ce produit est conçu avec une protection contre les sous-tensions, ce qui empêche l'outil de se décharger et prolonge la durée de vie de la batterie.

5. RÈGLES DE SÉCURITÉ SPÉCIFIQUES ET/OU SYMBOLES



..... Recyclage



..... Outil de catégorie II



..... Ne pas jeter la batterie au feu



..... Ne pas mouiller

a.c...... Courant alternatif

W..... Watts

Hz..... Hertz

kg..... Kilos

kg-cm..... Kilogrammes - centimètre



..... Ne pas jeter à la poubelle



..... Utiliser en intérieur uniquement



..... Ne pas recharger si la batterie est cassée ou endommagée



..... Risque de choc électrique

c.c...... Courant continu

V..... Volts

/min..... Tours ou mouvements alternatifs par minute

mm..... Millimètre

ft-lb..... Pieds-livre

6. FONCTIONSS



1. Bague de réglage de couple
2. Mandrin
3. LED
4. Interrupteur principal
5. Tige de vitesse élevée/basse
6. Panneau latéral
7. Tige de marche avant/marche arrière

7. INSTRUCTIONS D'UTILISATION

Retrait ou installation de la batterie

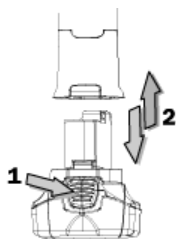





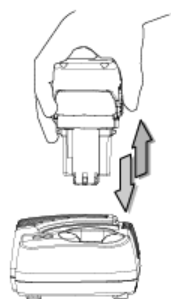

1. Éteignez toujours la machine avant d'insérer ou de retirer la batterie.
2. Pour retirer la batterie, appuyez sur le bouton situé sur la batterie et extrayez l'outil de la batterie.
3. Pour insérer la batterie, alignez les lamelles de l'outil avec la rainure de coulissement de la batterie et appuyez sur l'outil pour le mettre en place. L'outil peut coulisser dans la batterie dans les deux sens.
4. Ne forcez pas sur la batterie lorsque vous la faites coulisser dans l'outil. Si la batterie ne glisse pas facilement, elle n'est pas insérée correctement.

Chargement de la batterie

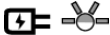

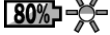



1. Branchez le chargeur rapide sur la source d'alimentation.
2. Faites glisser la batterie dans le chargeur dans le sens des flèches indiquées sur le chargeur.
3. Appuyez sur la batterie pour la mettre en place et assurez-vous que le voyant rouge sur le chargeur est en position « ON ». La batterie démarre alors le cycle de charge.
4. Une fois le cycle de charge terminé, le voyant devient vert. La batterie est maintenant prête à être utilisée.
5. Votre nouvelle batterie n'est pas chargée. Vous devez la charger avant de l'utiliser.
6. Utilisez toujours le chargeur spécifié afin de recharger la batterie. Lorsque la batterie est insérée correctement dans le chargeur, le voyant rouge s'allume et la charge commence.
7. Lorsque vous chargez une nouvelle batterie ou une batterie qui n'a pas été utilisée pendant une longue période, il est possible que vous ne puissiez pas la charger complètement. Ceci est normal et n'indique pas un problème. Vous pouvez recharger complètement la batterie après l'avoir déchargée complètement plusieurs fois.
8. Débranchez le chargeur de la source d'alimentation après avoir terminé la charge.
9. Veuillez retirer la batterie du chargeur débranché pour la stocker.

Témoin LED sur le chargeur

-  Sous tension (le voyant vert clignote lentement)
-  Batterie faible (le voyant rouge reste allumé)
-  Batterie chargée à 80 % (le voyant vert clignote rapidement)
-  Batterie chargée à 100 % (le voyant vert reste allumé)
-  La température de la batterie est trop chaude ou trop froide (le voyant rouge clignote lentement)
-  Dysfonctionnement de la batterie (les voyants rouge et vert restent allumés)

Fonction d'indication par LED de la batterie(en option)

La batterie est équipée d'un bouton « SW » et de LED vertes de 4 niveaux pour indiquer l'état de la capacité restante. La LED verte de jauge de carburant indique si le bouton « SW » est momentanément enfoncé.

Indication par LED de la capacité restante		État de la capacité restante
LED 1 (verte)		0%-25%
LED 1, 2 (verte)		26%-50%
LED 1, 2, 3 (verte)		51%-75%
LED 1, 2, 3, 4 (verte)		76%-100%

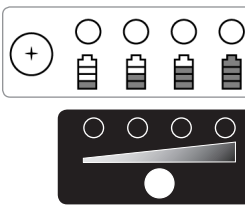

⚠ AVERTISSEMENT

1. Le chargeur est branché sur une prise de courant 100 à 240 V c.a. uniquement.
2. Si la batterie est trop chaude ou trop froide, le chargeur ne chargera pas rapidement la batterie et le voyant rouge « clignote ». Lorsque la température de la batterie est à nouveau comprise entre 0°C (32°F) et 50°C (122°F), le chargeur commence automatiquement la charge.
3. Si les deux voyants lumineux rouge et vert sont en position « ON », la batterie n'est pas conforme ou est défectueuse. Veuillez contacter votre détaillant.
4. Ne chargez pas la batterie lorsqu'il pleut, qu'il neige ou que la température est élevée.
5. Ne chargez pas la batterie lorsque la température est inférieure à 0°C (32°F) ou au-dessus de 40°C (104°F).
6. Lorsque vous chargez la batterie froide (en dessous de 0°C) dans une pièce chaude, laissez la batterie dans la pièce pendant 1 heure afin que celle-ci se réchauffe avant de la démarrer.
7. Retirez la fiche après avoir terminé la charge.
8. Le chargeur doit être refroidi au moins une heure après trois charges continues.
9. N'utilisez pas de générateur pour charger la batterie.

8. FONCTIONNEMENT DE L'OUTIL

Fixation des mèches (non incluses)

1. Insérez la mèche dans l'orifice de l'arbre d'entraînement.
2. Pour retirer la mèche, extrayez-la du porte-mèche.

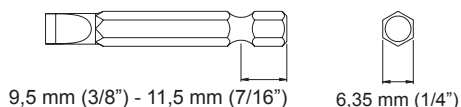

Utilisation de l'outil

1. Comment insérer et retirer une mèche :

Pour enlever une mèche du mandrin, maintenez la pièce « B » fermement dans une main et tournez la pièce « A » dans le sens inverse des aiguilles d'une montre.

Pour insérer une mèche dans le mandrin, maintenez la pièce « B » fermement dans une main et tournez la pièce « A ».

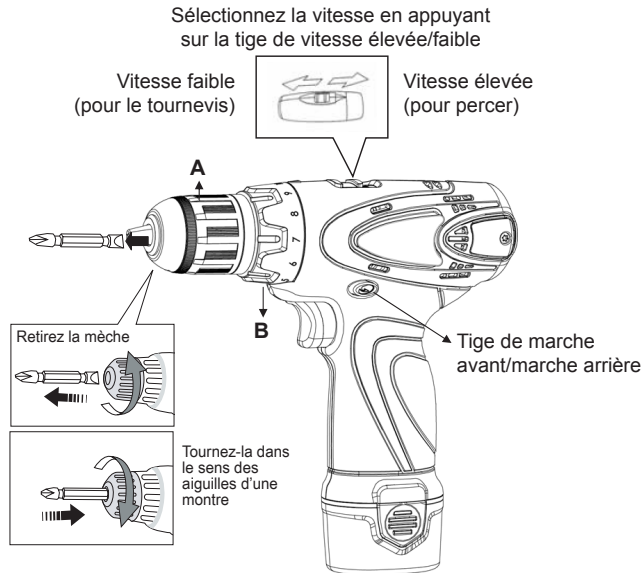

2. Bouton de sélection de tige de marche avant/marche arrière.

Sélectionnez la marche avant ou la marche arrière de l'outil en appuyant sur la tige de marche avant/marche arrière.

Sélection de la vitesse élevée/faible :

- Utilisez la commande « élevée » pour percer.
- Utilisez la commande « Faible » pour le tournevis.

3. Sélectionnez le couple appliqué.

Utilisez la bague de réglage à 10 sections pour sélectionner le couple approprié à votre tâche.

4. Forage :

Tournez la bague de serrage jusqu'au repère  pour sélectionner la position du couple maximal si vous voulez percer un trou dans du bois.

Balai de carbone remplaçable

1. Remplacez le nouveau balai de carbone lorsque le moteur ne tourne pas et que le balai de carbone est usé.

(Changez le nouveau moteur lorsque le balai de carbone a été remplacé 2 ou 3 fois)).

2. Comment remplacer le balai de carbone :

A. Utilisez un tournevis pour démonter le vis du couvercle arrière du boîtier, puis retirez les balais de carbone des côtés droit et gauche. (Voir schéma 1).

B. Remplacez les deux nouveaux balais de carbone sur les côtés droit et gauche. (Voir schéma 2, étape 1).

- Veuillez faire attention au sens, le côté avec un trou rond doit être sur le dessus.
- Si le sens est incorrect, le balai de carbone sera endommagé lorsque vous remettrez le couvercle arrière.

- C. Les nouveaux balais de carbone ont bien été remplacés. (Voir schéma 3).
- D. Utilisez un tournevis pour serrer la vis du couvercle arrière du boîtier. (Voir schéma 2, étapes 2 et 3).

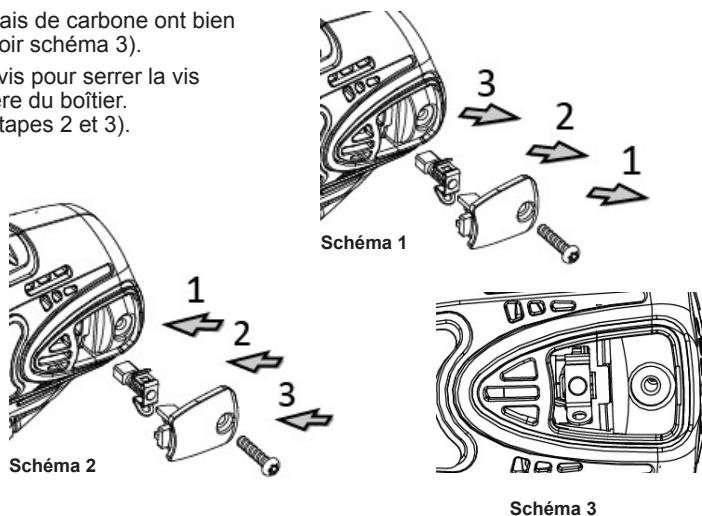

9. SPÉCIFICATIONS

Modèle.....	BCL31D1
Moteur des balais de carbone remplaçables.....	Oui
Tension.....	12V c.c.
Vitesse à vide/min:	
Basse.....	0~360 tours par minute (/minute)
Élevée.....	0~1.550 tours par minute (/minute)
Couple maximal.....	245 kg-cm / 24 N.m / 17,6 pieds-livre
Poids de l'outil.....	0,84 kg
Poids de la batterie.....	0,185 kg
Vibration.....	4,00 m/s ²
Bruit.....	83,9 dB

Temps de charge

BCL31C1 : 12V - 2,0Ah.....	35 à 40 minutes
Temps de charge avec coupure automatique en minutes (environ)	

Le temps de charge peut varier en fonction de la durée de vie de la batterie et de la température de la pièce.

10. ELIMINATION



AVERTISSEMENTS POUR L'ÉLIMINATION CORRECTE DU PRODUIT AUX TERMES DE LA DIRECTIVE EUROPÉENNE 2002/96/EC.

Au terme de son utilisation, le produit ne doit pas être éliminé avec les déchets urbains.

Le produit doit être remis à l'un des centres de collecte sélective prévus par l'administration communale ou auprès des revendeurs assurant ce service.

Éliminer séparément un Booster permet d'éviter les retombées négatives pour l'environnement et la santé dérivant d'une élimination incorrecte, et permet de récupérer les matériaux qui le composent dans le but d'une économie importante en termes d'énergie et de ressources. Pour rappeler l'obligation d'éliminer séparément les Boosters, le produit porte le symbole d'un caisson à ordures barré.

Modelo: BCL31D1**Mini Taladro / Atornillador Inalámbrico****INSTRUCCIONES DE FUNCIONAMIENTO****⚠ ADVERTENCIAS:**

LEA SIEMPRE
LAS INSTRUCCIONES
ANTES DE USAR
HERRAMIENTAS ELÉCTRICAS



USE PROTECCIÓN PARA
LOS OÍDOS



UTILICE SIEMPRE
PROTECCIÓN OCULAR



EVITE LA EXPOSICIÓN
PROLONGADA A
LA VIBRACIÓN

1. ADVERTENCIAS DE SEGURIDAD GENERALES PARA HERRAMIENTAS ELÉCTRICAS**ADVERTENCIA**

Lea todas las advertencias de seguridad e instrucciones.

Si no se siguen las advertencias e instrucciones, pueden ocasionarse descargas eléctricas, incendios y/o lesiones graves. **Conserve todas las advertencias e instrucciones para futuras consultas.** En las advertencias, el término «herramienta eléctrica» se refiere a la herramienta de alimentación eléctrica por conexión a la red (con cable) o por baterías (inalámbrica).

1. Seguridad en la zona de trabajo

- Mantenga la zona de trabajo limpia y bien iluminada.** Una zona desordenada o mal iluminada propicia los accidentes.
- No utilice herramientas eléctricas en ambientes en los que se puedan producir explosiones, como aquellos en los haya líquidos, gases o polvo inflamables.** Las herramientas eléctricas producen chispas que, en presencia de polvo o humos, pueden provocar incendios.
- Mantenga alejados a niños y otras personas mientras utiliza una herramienta eléctrica.** Una distracción le puede hacer perder el control sobre la herramienta.

2. Seguridad eléctrica

- El enchufe de la herramienta eléctrica debe coincidir con la toma de corriente. Nunca haga ninguna modificación en el enchufe. No utilice ningún adaptador de conexión en las herramientas eléctricas con toma de tierra.** El uso de enchufes no modificados y que coincidan con la toma de corriente reduce el riesgo de descarga eléctrica.
- Evite el contacto con superficies que puedan actuar a modo de tomas de tierra, como tuberías, calefacciones, cocinas y frigoríficos.** Si su cuerpo está en contacto con una toma de tierra, el riesgo de descarga eléctrica es mayor.

- c. **No exponga las herramientas eléctricas a la lluvia ni a la humedad.** Si penetra agua en la herramienta eléctrica, el riesgo de descarga eléctrica es mayor.
 - d. **Utilice el cable con cuidado. Nunca use el cable para transportar o colgar la herramienta eléctrica, ni tire de él para desconectarla. Mantenga el cable alejado del calor, aceite, bordes afilados o piezas móviles de la herramienta.** Los cables dañados o enredados aumentan el riesgo de descarga eléctrica.
 - e. **Cuando utilice herramientas eléctricas al aire libre, use alargaderas aptas para exteriores.** El uso de alargaderas adecuadas reduce el riesgo de descarga eléctrica.
 - f. **Si es inevitable utilizar una herramienta eléctrica en un lugar húmedo, utilice una alimentación protegida con un interruptor diferencial (RCD).** El uso de un RCD reduce el riesgo de descarga eléctrica.
 - g. **Cuando durante el uso las piezas de sujeción pudieran entrar en contacto con cables ocultos o con el cable de la propia herramienta, sujétela por las superficies de sujeción con aislamiento.** El contacto de las piezas de sujeción con un cable con corriente puede provocar que las piezas metálicas expuestas de la herramienta conduzcan la electricidad y que el usuario sufra una descarga.
3. **Seguridad personal**
- a. **Cuando trabaje con una herramienta eléctrica, manténgase atento, preste atención a lo que está haciendo y sea prudente. No utilice una herramienta eléctrica cuando esté cansado o bajo los efectos de drogas, alcohol o medicamentos.** Cuando se usan herramientas eléctricas, un momento de distracción puede ocasionar graves lesiones personales.
 - b. **Utilice el equipo de protección personal.** Utilice siempre protección ocular. Cuando los equipos de protección como la mascarilla antipolvo, los zapatos de seguridad antideslizantes, el casco o la protección auditiva se usan en las condiciones adecuadas, se reducen las lesiones personales.
 - c. **Evite la puesta en marcha accidental de la herramienta. Asegúrese de que el interruptor esté en la posición de apagado antes de conectarla a la fuente de alimentación o a la batería, de recogerla o de transportarla.** Transportar herramientas eléctricas con el dedo en el interruptor o conectar a la fuente de alimentación herramientas eléctricas con el interruptor en la posición de encendido propicia los accidentes.
 - d. **Antes de encender la herramienta eléctrica, retire cualquier llave o herramienta de ajuste.** Si se deja una llave o herramienta en cualquier parte giratoria de la herramienta eléctrica, puede ocasionar lesiones personales.
 - e. **Evite posturas forzadas. Mantenga una postura firme y equilibrada en todo momento.** De este modo podrá controlar mejor la herramienta si se presenta una situación imprevista.

- f. **Utilice ropa adecuada. No use prendas holgadas ni joyas. Mantenga su pelo, ropa y guantes alejados de las piezas móviles.** La ropa holgada, las joyas y el pelo largo puede engancharse en las piezas móviles.
- g. **Si se incluyen dispositivos para la conexión de aparatos de extracción y recolección del polvo, asegúrese de se que conecten y de que se utilicen correctamente.** El uso de estos dispositivos puede reducir los riesgos relacionados con la presencia de polvo.

4. **Uso y cuidado de la herramienta eléctrica**

- a. **No fuerce la herramienta eléctrica. Use la herramienta eléctrica adecuada para la tarea.** Si la herramienta es adecuada, podrá realizar la tarea mejor, de manera más segura y sin forzarla por encima de los parámetros para los que se diseñó.
- b. **No utilice la herramienta eléctrica si el interruptor no funciona correctamente.** Cualquier herramienta eléctrica que no se puede controlar con el interruptor es peligrosa y debe repararse.
- c. **Desconecte el enchufe de la herramienta eléctrica de la fuente de alimentación y/o la batería antes de hacer cualquier ajuste, cambiar accesorios o cuando no vaya a utilizarla.** Estas medidas preventivas de seguridad reducen el riesgo de que la herramienta eléctrica se ponga en marcha accidentalmente.
- d. **Guarde las herramientas eléctricas que no estén en uso fuera del alcance de los niños y no permita que las utilice ninguna persona que no esté familiarizada con ellas o con estas instrucciones.**
Las herramientas eléctricas son peligrosas en manos inexpertas.
- e. **Cuide las herramientas eléctricas. Compruebe que las piezas móviles no estén desalineadas o se atasquen, que no haya ninguna pieza rota y cualquier otro aspecto que pudiera afectar al funcionamiento de la herramienta eléctrica. Si la herramienta eléctrica presenta algún daño, repárela antes de usarla.** La causa de muchos accidentes es un mantenimiento inadecuado de las herramientas.
- f. **Mantenga las herramientas de corte afiladas y limpias.**
Las herramientas de corte con un mantenimiento y afilado adecuados son menos propensas a atascarse y son más fáciles de manejar.
- g. **Utilice la herramienta eléctrica, los accesorios y las brocas, etc. de acuerdo con estas instrucciones, y tenga en cuenta las condiciones de trabajo y la tarea a realizar.** El uso de herramientas eléctricas para tareas diferentes de aquellas para las que estaban concebidas puede resultar peligroso.

5. **Uso y cuidado de la herramienta de batería**

- a. **Recárguela solo con el cargador especificado por el fabricante.**
Un cargador adecuado para un tipo de batería puede entrañar riesgo de incendio cuando se utiliza con otra diferente.

- b. **Use las herramientas eléctricas solo con las baterías específicamente indicadas.** El uso de cualquier otra batería puede entrañar riesgo de lesiones e incendios.
 - c. **Cuando la batería no esté en uso, manténgala alejada de otros objetos metálicos, como clips, monedas, llaves, clavos, tornillos u otros objetos metálicos pequeños que pudieran conectar un terminal con el otro.** Un cortocircuito de los terminales la batería puede causar quemaduras o un incendio.
 - d. **En condiciones de sobrecarga, puede haber una fuga del líquido de la batería. Evite entrar en contacto con él. En caso de contacto accidental, enjuague con agua. En caso de contacto con los ojos, consulte con su médico.** Las fugas de líquido de la batería pueden causar irritación o quemaduras.
6. **Mantenimiento**
- a. **Asegúrese de que el mantenimiento de su herramienta eléctrica lo lleva a cabo un técnico de reparaciones cualificado y de que solo se utiliza piezas de repuesto idénticas.** Así se asegurará de que se preservan las condiciones de seguridad de la herramienta.

2. INSTRUCCIONES DE SEGURIDAD DEL PRODUCTO

⚠ ADVERTENCIA

1. Para garantizar el correcto funcionamiento de la herramienta eléctrica, no retire la cubierta ni los tornillos.
2. Utilice la herramienta a una potencia inferior a la que se especifica en la placa; de lo contrario, el acabado puede deteriorarse y se puede reducir la eficiencia de trabajo por sobrecarga del motor.
3. No limpie las piezas de plástico con disolvente. Los disolventes como la gasolina, el aguarrás, el benceno, el tetracloruro de carbono, el alcohol, el amoníaco y los aceites que contienen aditivos de cloro pueden dañar y agrietar las partes de plástico. No las limpie con dichos disolventes. Limpie las piezas de plástico con un paño suave ligeramente humedecido con agua jabonosa.
4. Utilice abrazaderas u otros recursos para asegurar y apoyar la pieza de trabajo a una plataforma estable. Una pieza sostenida con la mano o contra el cuerpo es inestable y dificulta el control de la herramienta.
5. Utilice únicamente los accesorios recomendados por el fabricante para su modelo. Hay accesorios adecuados para una herramienta que, sin embargo, pueden entrañar riesgo de lesiones cuando se utilizan en otra herramienta diferente.

3. INSTRUCCIONES IMPORTANTES DE SEGURIDAD PARA EL CARGADOR Y LA BATERÍA

⚠ ADVERTENCIA

1. Precaución: para reducir el riesgo de lesiones, cargue sólo baterías en las que se indique específicamente que son recargables. Las baterías de otros tipos pueden estallar causando lesiones personales y daños.

2. Antes de usar el cargador, lea todas las instrucciones e indicaciones de advertencia de las baterías y del cargador.
3. No exponga el cargador a la lluvia ni la nieve.
4. Para reducir el riesgo de daños en el enchufe y en el cable, desconecte el cargador tirando del enchufe, no del cable.
5. El uso de accesorios diferentes a los que el fabricante del cargador vende o recomienda puede entrañar riesgo de incendio, de descarga eléctrica y de lesiones a las personas.
6. Asegúrese de colocar el cable de modo que no se pise, se le den tirones, se tropiece con él, o se dañe o sufra tensiones de cualquier clase.
7. No utilice el cargador con un cable o un enchufe deteriorados. Reemplácelos inmediatamente.
8. No utilice el detector el cargador si ha recibido un golpe brusco, si se ha caído o si se ha dañado de cualquier otra manera; si esto ocurre, llévelo a un taller de reparación autorizado.
9. Para reducir el riesgo de descarga eléctrica, desenchufe el cargador de la toma de corriente antes de realizar cualquier tarea de mantenimiento o limpieza. Apagar el interruptor no evitará el riesgo.
10. No desmonte el cargador ni la batería. Si es necesario repararlos, llévelos a un taller de reparación autorizado. Si no vuelven a montarse de la manera adecuada, pueden entrañar riesgo de descargas eléctricas o de incendios.

4. NORMAS DE SEGURIDAD ADICIONALES PARA EL CARGADOR Y LA BATERÍA

⚠ ADVERTENCIA

1. No cargue la batería cuando la temperatura sea inferior a 0°C (32 °F) o superior a 40°C (104°F).
2. No intente utilizar un transformador elevador, un generador de motor o un receptáculo de CC.
3. No permita que nada cubra u obstruya las rejillas de ventilación del cargador.
4. Cubra los terminales de la batería con la cubierta de la misma siempre que no esté usándola.
5. No cortocircuite la batería.
6. No toque los terminales con ningún material conductor.
7. No guarde la batería en un recipiente con otros objetos metálicos como clavos, monedas, etcétera.
8. No exponga la batería al agua o la lluvia. Un cortocircuito en la batería puede consumir mucha corriente, producir sobrecalentamientos, posibles quemaduras e incluso averías.
9. No guarde el aparato ni la batería en lugares donde la temperatura pueda alcanzar o superar 50°C (122°F).

10. No incinere la batería aunque esté muy dañada o completamente desgastada. En contacto con el fuego, la batería puede explotar.
11. Tenga cuidado de no dejar caer, sacudir o golpear la batería.
12. No la cargue dentro de una caja o contenedor de cualquier tipo. La batería debe estar en un área bien ventilada durante la carga.
13. No deje las baterías sin usar por períodos de tiempo prolongados. Recargue la batería cada 3-6 meses y deje la batería de iones de litio a un nivel de carga del 40-80% antes de guardarla.
14. Las baterías de iones de litio son sensibles a las temperaturas altas y deben conservarse en un lugar fresco, seco y protegido de la luz directa. La temperatura ideal de funcionamiento y almacenamiento es por debajo de 25°C (77°F).
15. Para prolongar su vida útil, la batería de iones de litio está diseñada con un mecanismo de protección para detener el flujo.
 Cuando se utiliza este producto, e incluso aunque se esté presionando el interruptor, el motor puede pararse en los casos que se describen a continuación.
 No se debe a un problema en el funcionamiento, sino al mecanismo de protección.
 - Cuando se agota la energía de la batería, el motor se detiene.
 - Si se produce una sobrecarga en la herramienta, el motor puede pararse. En este caso, suelte el interruptor de la herramienta y solucione aquello que causara la sobrecarga. A continuación, podrá volver a usar la herramienta.
 - Si la batería se recalienta por sobrecarga de trabajo, la energía de la batería puede detenerse. En este caso, deje de usar la batería y permita que la batería se enfríe. A continuación, podrá volver a usar la herramienta.
16. Este producto está diseñado con protección de baja tensión, lo que evita una alimentación insuficiente de la herramienta y prolonga la vida útil de la batería.

5. REGLAS Y/O SÍMBOLOS DE SEGURIDAD ESPECÍFICOS



..... Reciclaje



..... Herramienta de clase II



..... No quemar ni acercarse al fuego



..... No mojar

C.A. Corriente alterna

W Vatios

Hz Hercios

kg Kilogramos

kg-cm Kilogramos - Centímetros



..... No arrojar a la basura



..... Sólo para uso interior



..... No recargar si la batería está rota o dañada



..... Riesgo de choque eléctrico

C.C. Corriente continua

V Voltios

/min Revoluciones o movimientos alternativos por minuto

mm Milímetros

ft-lb Pies - libras

6. CARACTERÍSTICAS



1. Anillo de ajuste del par de torsión
2. Pieza de sujeción
3. LED
4. Interruptor principal
5. Mando de ajuste de velocidad
6. Panel lateral
7. Botón de selección normal e inverso

7. MANUAL DE INSTRUCCIONES

Extracción e instalación de la batería

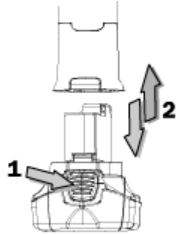





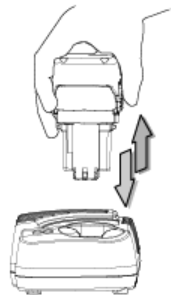

1. Apague siempre el aparato antes de instalar o extraer la batería.
2. Para extraer la batería, pulse el botón de la misma y tire del cuerpo de la herramienta para separarlo de la batería.
3. Para instalar la batería, alinee las guías del cuerpo de la herramienta deslizándolas en las ranuras de la batería y empuje el cuerpo de la herramienta hasta que encaje en su lugar. Hay dos posiciones en las que el cuerpo de la herramienta puede deslizarse en la batería.
4. No fuerce la batería para encajar el cuerpo de la herramienta. Si la batería no se desliza fácilmente, no está insertándola correctamente.

Carga de la batería

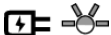

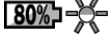



1. Enchufe el cargador rápido a la fuente de alimentación.
2. Deslice la batería en el cargador en la dirección de la flecha que se indica en el cargador.
3. Encaje la batería en su lugar y asegúrese de que la luz roja del cargador esté encendida («ON»). La batería comenzará el ciclo de carga.
4. Cuando el ciclo de carga haya finalizado, la luz se volverá verde. La batería estará entonces lista para su uso.
5. Las baterías nuevas no están cargadas. Es necesario cargarlas antes de usarlas.
6. Utilice siempre el cargador especificado para cargar la batería. Cuando la batería se inserta correctamente en el cargador, se enciende la luz roja y se inicia la carga.
7. Cuando se carga una batería nueva o una batería que no se ha utilizado durante un largo período, es posible que no pueda cargarla totalmente. Es normal que esto suceda, y no indica ningún problema. Una vez que se haya descargado por completo un par de veces, podrá cargar la batería totalmente.
8. Desenchufe el cargador de la fuente de energía después de terminar la carga.
9. Retire la batería del cargador desenchufado y guárdelo.

Luces LED del cargador

-  Encendido (luz verde que parpadea lentamente)
-  Batería baja (luz roja fija)
-  Batería cargada al 80% (luz verde que parpadea rápidamente)
-  Batería cargada al 100% (luz verde fija)
-  La temperatura de la batería es demasiado alta o demasiado baja (luz roja que parpadea lentamente)
-  Batería averiada (luz roja y luz verde fijas)

Función de indicación de batería con LED (opcional)

La batería dispone de un botón y de LED verdes que indican en 4 niveles la carga restante. Cuando se pulse momentáneamente el **botón**, el LED verde mostrará la carga.

Indicación de carga restante con LED	Carga restante
LED 1 (verde)	 0% - 25%
LED 1, 2 (verde)	 26% - 50%
LED 1, 2, 3 (verde)	 51% - 75%
LED 1, 2, 3, 4 (verde)	 76% - 100%

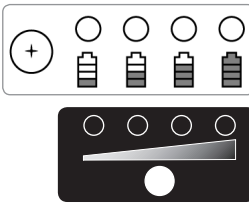

⚠ ADVERTENCIA

1. El cargador solo debe enchufarse a tomas de corriente de 100-240 V CA.
2. Si la batería está demasiado caliente o demasiado fría, el cargador no podrá llevar a cabo la carga rápida de la batería y la luz indicadora roja parpadeará. Cuando la temperatura de la batería vuelva a estar entre 0°C (32°F) y 50°C (122°F), el cargador comenzará a cargar automáticamente.
3. Si tanto la luz indicadora roja como la verde están encendidas («ON»), la batería no responde o está defectuosa. Póngase en contacto con su distribuidor.
4. No cargue la batería en entornos con lluvia, nieve o con altas temperaturas.
5. No cargue la batería cuando la temperatura ambiente sea inferior a 0°C (32°F) o superior a 40°C (104°F).
6. Cuando cargue una batería fría (por debajo de 0°C) en un interior más cálido, manténgala en el cuarto durante una hora para que se caliente antes de encenderla.
7. Una vez que haya terminado la carga, retire el enchufe.
8. Se debe dejar enfriar el cargador durante al menos una hora tras haber cargado tres veces seguidas.
9. No utilice un generador para cargar la batería.

8. FUNCIONAMIENTO DE LA HERRAMIENTA

Sujeción de las brocas (brocas no incluidas)

1. Inserte la broca en el orificio del eje del destornillador.
2. Para extraer la broca, tire de ella hacia fuera del portabrocas.

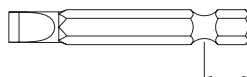

9,5 mm (3/8") - 11,5 mm (7/16")



6,35 mm (1/4")

Funcionamiento de la herramienta

1. Inserción y extracción de la broca:

Para extraer una broca de la pieza de sujeción, sujete con una mano la parte «B» con firmeza y gire la parte «A» en sentido contrario a las agujas del reloj.

Para insertar una broca en la pieza de sujeción, sujete con una mano la parte «B» con firmeza y gire la parte «A».

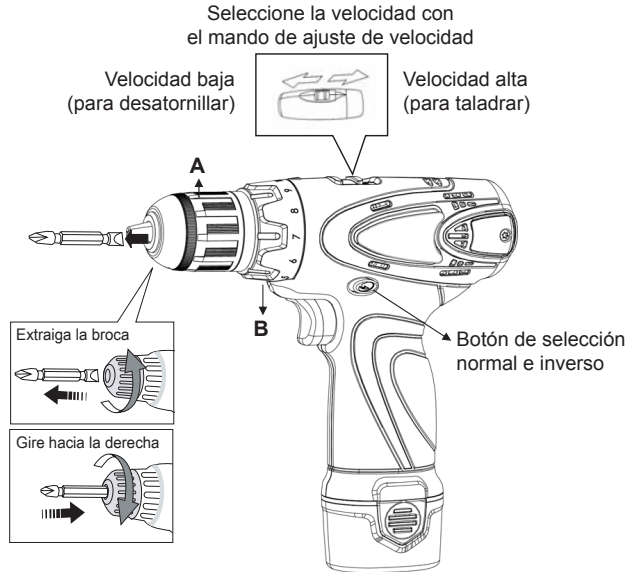

2. Botón de selección normal e inverso.

Seleccione la dirección de giro normal o inversa de la herramienta pulsando el botón de selección normal e inverso.

Selección de velocidad alta-baja:

- Seleccione la velocidad alta («High») para taladrar.
- Seleccione la velocidad baja («Low») para desatornillar.

3. Seleccione el par de torsión adecuado.

Utilice el anillo de ajuste de 10 secciones para seleccionar el par de torsión adecuado para su tarea.

4. Modo taladro:

Sitúe el anillo de ajuste de par de torsión en el símbolo  para seleccionar la posición de par de torsión máximo si desea hacer un taladro en madera.

Escobillas de carbón reemplazables

1. Sustituya las escobillas por unas nuevas cuando el motor no gire y las escobillas de carbón estén desgastadas.

(Cambie el motor por uno nuevo después de que las escobillas de carbón hayan sido reemplazadas 2 o 3 veces).

2. Sustitución de las escobillas de carbón:

- Utilice un destornillador para quitar el tornillo de la tapa trasera de la carcasa y, a continuación, retire las escobillas de carbón tanto del lado derecho como del izquierdo. (Consulte la Figura 1).
- Sustituya las dos escobillas de carbón por unas nuevas tanto al lado derecho como al izquierdo. (Consulte la Figura 2, paso 1).
 - Preste atención a la dirección, el lado con un orificio redondo debe quedar en la parte superior.
 - Si la dirección es incorrecta, las escobillas de carbón se dañarán al poner la tapa trasera.

- C. Las escobillas de carbón se han sustituido correctamente. (Consulte la Figura 3).
- D. Use un destornillador para apretar el tornillo de la tapa trasera de la carcasa. (Consulte la Figura 2, pasos 2 y 3).

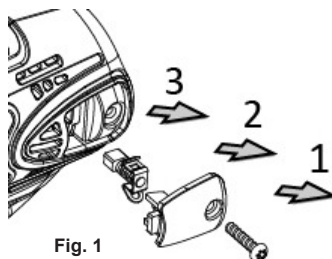

Fig. 1

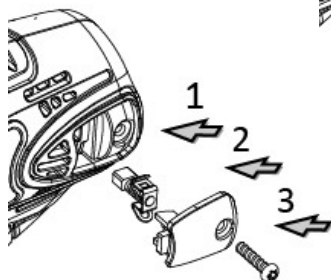

Fig. 2

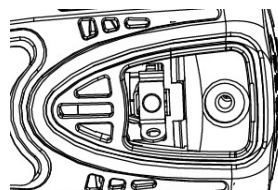

Fig. 3

9. ESPECIFICACIONES

Modelo.....	BCL31D1
Motor de las escobillas de carbón reemplazable.....	Sí
Voltaje.....	12V c.c.
Velocidad sin carga/min:	
Baja.....	0~360 r.p.m. (/min)
Alta.....	0~1.550 r.p.m. (/min)
Par de torsión máximo.....	245 kg-cm / 24 N.m / 17,6 ft-lb
Peso de la herramienta.....	0,84 kg
Peso de la batería.....	0,185 kg
Vibración.....	4,00 m/s ²
Ruido.....	83,9 dB

Tiempo de carga

BCL31C1: 12V - 2,0Ah.....	35-40 minutos
Minutos de tiempo de carga hasta desconexión automática (aproximadamente)	

El tiempo de carga puede variar dependiendo de la vida útil de la batería y de la temperatura ambiente.

10. ELIMINACIÓN



ADVERTENCIAS PARA LA ELIMINACIÓN CORRECTA DEL PRODUCTO SEGÚN ESTABLECE LA DIRECTIVA EUROPEA 2002/96/EC.

Al final de su vida útil, o producto no debe eliminarse junto a los desechos urbanos. Puede entregarse a centros específicos de recogida diferenciada dispuestos por las administraciones municipales, o a distribuidores que facilitan este servicio.

Eliminar por separado un electrodoméstico significa evitar posibles consecuencias negativas para el medio ambiente y la salud derivadas de una eliminación inadecuada y permite reciclar los materiales que le componen, obteniendo así un ahorro importante de energía y recursos. Para subrayar la obligación de eliminar por separado los electrodomésticos, en el producto aparece un contenedor de basura móvil tachado.

Model: BCL31D1

Ledningsfri Minibore-/Skruemaskine

BETJENINGSVEJLEDNING

ADVARSEL:



LÆS ALTID VEJLEDNINGEN
FØR BRUG AF ELVÆRKTØJER



BRUG HØREVÆRN



BRUG ALTID
ØJENBESKYTTELSE



UNDGÅ LANGVARIG
EKSPONERING FOR
VIBRATIONER

1. GENERELLE SIKKERHEDSADVARSLER FOR ELVÆRKTØJ



Læs alle sikkerhedsadvarselserne og alle instruktionerne.

Hvis advarselserne og instruktionerne ikke overholdes, kan det medføre elektrisk stød, brand og/eller alvorlig personskade. **Gem alle advarsler og instruktioner til fremtidig reference!** Ordet "elværktøj" i advarselserne refererer til elværktøj med ledning eller batteri (uden ledning).

1. Arbejdsområdesikkerhed

- Hold arbejdsområdet ryddeligt og godt oplyst.** Der er større risiko for ulykker på rodede eller mørke områder.
- Brug ikke elværktøj i eksplosive atmosfærer som f.eks. i nærheden af brændbare væsker, gasser eller støv.** Elværktøj kan lave gnister, der kan antænde støvet eller dampene.
- Hold børn og omkringstående personer væk, når et elværktøj bruges.** Forstyrrelser kan medføre, at du mister kontrollen.

2. Elsikkerhed

- Elværktøjets stik skal passe til stikkontakten. Du må ikke ændre stikket på nogen måde. Brug ikke adapterstik sammen med jordforbundne elværktøjer.** Stik, der ikke er ændret, og som passer til stikkontakterne, reducerer risikoen for elektrisk stød.
- Undgå kropskontakt med jordforbundne overflader som f.eks. rør, radiatorer, komfurer og køleskabe.** Der er en øget risiko for elektrisk stød, hvis din krop er jordforbundet.
- Elværktøj må ikke udsættes for regn eller våde forhold.** Hvis der trænger vand ind i et elværktøj, vil det øge risikoen for elektrisk stød.

- d. **Misbrug ikke ledningen. Brug ikke ledningen til at bære, trække eller fjerne elværktøjets stik fra stikkontakten. Hold ledningen væk fra varme, olie, skarpe kanter eller bevægelige dele.** Beskadigede eller sammenfiltrede ledninger øger risikoen for elektrisk stød.
- e. **Ved udendørs brug af et elværktøj skal du bruge en forlængerledning, der er egnet til udendørsbrug.** Brug af en ledning, der er egnet til udendørsbrug, reducerer risikoen for elektrisk stød.
- f. **Hvis du ikke kan undgå at bruge et elværktøj i fugtige omgivelser, skal du bruge en strømforsyning beskyttet med en fejlstrømsafbryder.** Brug af en fejlstrømsafbryder reducerer risikoen for elektrisk stød.
- g. **Hold elværktøjet på de isolerede grebflader, når du betjener værktøjet på en måde, hvor fastgørelsesanordningen kan komme i kontakt med skjulte ledninger eller sin egen ledning.** Fastgørelsesanordninger, der kommer i kontakt med en strømførende ledning, kan gøre elværktøjets blotlagte metaldele strømførende, hvilket kan medføre, at brugeren får elektrisk stød.

3. Personlig sikkerhed

- a. **Vær agtpågivende, se efter, hvad du laver, og brug almindelig sund fornuft, når du bruger et elværktøj. Brug ikke et elværktøj, når du er træt eller påvirket af stoffer, alkohol eller medicin.** Et øjeblikks uopmærksomhed, mens du bruger et elværktøj, kan medføre alvorlig personskade.
- b. **Brug personlige værnemidler. Brug altid øjenbeskyttelse.** Personlige værnemidler, som f.eks. støvmaske, skridsikre sikkerhedssko, sikkerhedshjelm eller høreværn, reducerer personskade, når de bruges under de rette forhold.
- c. **Forebyg utilsigtet start. Sørg for, at kontakten er i slukket position, før du slutter værktøjet til en strømkilde og/eller en batterienhed, samler værktøjet op eller bærer det.** Det kan resultere i ulykker, hvis du bærer elværktøj med din finger på kontakten eller strømtilførte elværktøjer, hvor kontakten er slået til.
- d. **Fjern justeringsnøgler eller skruenøgler, før du tænder for elværktøjet.** En skruenøgle eller en nøgle, der sidder fast på en roterende del af elværktøjet, kan medføre personskade.
- e. **Stræk dig ikke for langt. Hold altid et godt fodfæste og en god balance.** Dette muliggør bedre kontrol over elværktøjet i uventede situationer.
- f. **Klæd dig efter forholdene. Brug ikke løstsiddende tøj eller smykker. Hold dit hår, tøj og handsker væk fra bevægelige dele.** Løstsiddende tøj, smykker eller langt hår kan blive fanget i bevægelige dele.

- g. Hvis der forefindes enheder til tilslutning af støvudsugning og opsamlingsfaciliteter, skal du sikre, at disse er tilsluttet og bruges korrekt. Brug af støvopsamling kan reducere farlige situationer i forbindelse med støv.
4. **Brug og vedligeholdelse af elværktøj**
- a. **Brug ikke unødigt tvang på værktøjet. Brug det korrekte elværktøj til din opgave.** Det korrekte elværktøj gør et bedre stykke arbejde og mere sikkert med den hastighed, det er konstrueret til.
 - b. **Brug ikke elværktøjet, hvis kontakten ikke tænder og slukker.** Et elværktøj, der ikke kan styres med kontakten, er farligt og skal repareres.
 - c. **Tag stikket ud af strømkilden og/eller batterienheden ud af elværktøjet, før du foretager justeringer, skifter tilbehør eller opbevarer elværktøj.** Disse forebyggende sikkerhedstiltag reducerer risikoen for at starte elværktøjet ved et uheld.
 - d. **Opbevar elværktøj, der ikke bruges, uden for børns rækkevidde, og lad ikke personer uden kendskab til elværktøjet eller disse instruktioner bruge elværktøjet.** Elværktøj er farligt i hænderne på uerfarne brugere.
 - e. **Vedligehold elværktøj. Se efter dårlig justering eller binding af bevægelige dele, ødelagte dele og andre tilstande, der kan påvirke elværktøjets drift. Hvis elværktøjet er beskadiget, skal det repareres inden brug.** Mange ulykker er forårsaget af dårligt vedligeholdt elværktøj.
 - f. **Hold skæreværktøj skarpt og rent.** Der er mindre sandsynlighed for, at korrekt vedligeholdt skæreværktøj med skarpe skærekanter binder, og de er nemmere at kontrollere.
 - g. **Brug elværktøj, tilbehør og værktøjsbits osv. i henhold til disse instruktioner, og tag højde for arbejdsbetingelserne og det arbejde, der skal udføres.** Brugen af elværktøjet til andre formål end det tilsigtede kan medføre en farlig situation.
5. **Brug og vedligeholdelse af batteriværktøj**
- a. **Oplad kun med opladeren, der er specificeret af producenten.** En oplader, der er egnet til en type batterienhed, kan udgøre en risiko for brand, når den bruges sammen med en anden batterienhed.
 - b. **Brug kun elværktøj sammen med de specifikt egnede batterienheder.** Brug af andre batterienheder kan udgøre en risiko for personskade og brand.
 - c. **Når batterienheden ikke er i brug, skal den opbevares væk fra andre metalgenstande, som f.eks. papirclips, mønter, nøgler, søn, skruer og andre små metalgenstande, der kan skabe en forbindelse fra en terminal til en anden.** Kortslutning af batteriterminalerne kan medføre forbrændinger eller brand.

- d. Ved misbrug kan der strømme væske ud fra batteriet – undgå at komme i kontakt med væsken. Hvis du kommer i kontakt med væsken ved en fejl, skal du skylle efter med vand. Hvis væsken kommer i kontakt med øjnene, skal du desuden søge lægehjælp. Væske, der strømmer ud fra batteriet, kan medføre irritation eller forbrænding.

6. Eftersyn

- a. Få dit elværktøj efterset af en kvalificeret reparatør, der kun bruger identiske reservedele. Dette sikrer, at elværktøjets sikkerhed opretholdes.

2. PRODUKTSIKKERHEDSANVISNINGER

⚠ ADVARSEL

1. For at sikre, at elværktøjets konstruktionstekniske integritet bevares, må monterede dæksler eller skruer ikke fjernes.
2. Brug værktøjet ved lavere indgangsstrøm end specificeret på navnepladen, ellers kan finishen ødelægges, og arbejds effektiviteten kan reduceres pga. overbelastning af motoren.
3. Tør ikke plastikdele af med opløsningsmiddel. Opløsningsmidler som benzin, fortynder, benzen, carbontetrachlorid, alkohol, ammoniak og olie, der indeholder klorsyrer, kan beskadige plastikdele og få dem til at revne. Tør dem ikke af med denne type opløsningsmiddel. Tør plastikdele af med en blød, let fugtig klud med sæbevand.
4. Brug klemmer eller en anden praktisk måde til at sikre og støtte arbejds genstanden mod en stabil platform. Det er ustabil at holde arbejds genstanden i hånden eller mod kroppen, og det kan medføre, at du mister kontrollen.
5. Brug kun tilbehør til din model, der anbefales af producenten. Tilbehør, der er egnet til et værktøj, kan udgøre en risiko for personskade ved brug på et andet værktøj.

3. VIGTIGE SIKKERHEDSINSTRUKTIONER FOR OPLADER OG BATTERIENHED

⚠ ADVARSEL

1. Forsigtig: Oplad kun batterienheder af den specifikke type for at reducere risikoen for personskade. Andre typer batterienheder kan eksplodere og medføre person- og tingskade.
2. Før du bruger en oplader, skal du læse alle instruktionerne og forsigtighedsmærker på batterienheder og opladere.
3. Udsæt ikke opladeren for regn eller sne.

4. Reducer risikoen for beskadigelse af det elektriske stik og ledningen ved at trække i sikket i stedet for i ledningen, når du skal frakoble opladeren.
5. Brug af tilbehør, der ikke anbefales eller sælges af opladerens producent, kan medføre brandfare, elektrisk stød eller personskaade.
6. Sørg for, at ledningen er placeret, så du ikke træder på eller snubler over den eller på anden måde udsætter den for beskadigelse eller belastning.
7. Brug ikke opladeren, hvis stikket eller ledningen er beskadiget. Udskift dem med det samme.
8. Brug ikke opladeren, hvis den har været udsat for stød fra andre genstande, er blevet tabt eller på anden måde beskadiget. Indlevér den på et kvalificeret center.
9. Reducer risikoen for elektrisk stød ved at koble opladeren fra stikkontakten, før du forsøger at udføre vedligeholdelse eller rengøring. Det reducerer ikke risikoen at slukke for alle betjeningsanordninger.
10. Adskil ikke opladeren eller batterienheden. Indlevér den på et kvalificeret servicecenter, når reparation er nødvendig. Det kan medføre en risiko for elektrisk stød eller brand, hvis opladeren eller batterienheden samles forkert.

4. YDERLIGERE SIKKERHEDSREGLER FOR OPLADER OG BATTERIENHED

ADVARSEL

1. Oplad ikke batterienheden, når temperaturen er under 0°C (32°F) eller over 40°C (104°F).
2. Forsøg ikke at bruge en overspændingstransformer, motorgenerator eller jævnstrømsopsamler.
3. Opladerens ventilationshuller må ikke tildækkes eller tilstoppes.
4. Dæk altid batterienhedens terminaler med dækslet til batterienheden, når den ikke er i brug.
5. Kortslut ikke batterienheden.
6. Rør ikke ved terminalerne med elektrisk ledende materiale.
7. Undgå at opbevare batterienheden i en beholder med andre metalgenstande som f.eks. søm, mønter osv.
8. Udsæt ikke batterienheden for vand eller regn. En kortslutning i batterienheden kan bruge en stor strømmængde, overophede, forårsage forbrændinger og endda nedbrud.
9. Opbevar ikke maskinen og batterienheden på steder, hvor temperaturen kan komme op på eller overstige 50°C (122°F).
10. Sæt ikke ild til batterienheden, heller ikke selvom den er meget beskadiget eller helt nedslidt. Batterienheden kan eksplodere i en brand.

11. Pas på ikke at tabe, ryste eller støde batterienheden.
12. Oplad ikke i en kasse eller beholder af nogen art. Batterienheden skal placeres på et godt ventileret område under opladning.
13. Batterierne må ikke være ubrugte i længere tid. Genoplad batteriet for hver 3-6 måneder, og Li-Ion-batterier skal have et opladningsniveau på 40-80 % inden opbevaring.
14. Li-Ion-batterier er følsomme over for høje temperaturer og skal opbevares på et køligt, tørt sted uden direkte sollys. Den ideelle temperatur for brug og opbevaring er under 25°C (77°F).
15. For at forlænge batteriets levetid er lithium-ion-batteriet konstrueret med beskyttelsesfunktion for at stoppe udgangsstrøm.
I tilfælde af nedenstående kan motoren stoppe ved brug af dette produkt, selv om du trækker stikket ud.
Det er ikke en funktionsfejl, men resultatet af beskyttelsesfunktionen.
 - Når den resterende batteristrøm slipper op, stopper motoren.
 - Hvis værktøjet overbelastes, kan motoren stoppe.
I dette tilfælde skal du slippe værktøjets kontakt og afhjælpe årsagerne til overbelastningen. Derefter kan du bruge det igen.
 - Hvis batteriet overophedes under overbelastning, kan batteristrømmen stoppe. I dette tilfælde skal du stoppe med at bruge batteriet og lade det køle ned. Derefter kan du bruge det igen.
16. Dette produkt er konstrueret med lavspændingsbeskyttelse, der forhindrer, at værktøjet aflader, hvilket forlænger batteriets levetid.

5. SPECIFIKKE SIKKERHEDSREGLER OG/ELLER SYMBOLER



..... Genbrug



..... Klasse II-værktøj



..... Batteriet må ikke afbrændes, og der må ikke sættes ild til det



..... Må ikke blive vådt

a.c...... Vekselstrøm

W..... Watt

Hz..... Hertz

kg..... Kilogram

kg-cm..... Kilogram - Centimeter



..... Må ikke bortskaffes som husholdningsaffald



..... Kun til indendørs brug



..... Batteriet må ikke genoplades, hvis det er defekt eller beskadiget



..... Risiko for elektrisk stød

d.c...... Jævnstrøm

V..... Volt

/min..... Omdrejninger eller gentagelser pr. minut

mm..... Millimeter

ft-lb..... Fod-pund

6. OVERSIGT OVER HOVEDKOMPONENTERNE



1. Momentjusteringsring
2. Patron
3. LED
4. Hovedafbryder
5. Hastighedsomskifter høj/lav
6. Sidepanel
7. Retningsomskifter højreløb/venstreløb

7. BETJENINGSVEJLEDNING

Afmontering eller montering af batterienheden

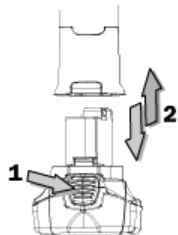

1. Sluk altid for maskinen, inden batterienheden monteres eller afmonteres.
2. Fjern batterienheden ved at trykke på knappen på batterienheden og trække værktøjsenheden af batterienheden.
3. Indsæt batterienheden ved at lade værktøjsenhedens glideskinner flugte med batterienhedens glideriller, og skub værktøjsenheden på plads. Værktøjsenheden kan skubbes på batterienheden i to retninger.
4. Tving ikke batterienheden til at glide på værktøjsenheden. Hvis batterienheden ikke glider nemt på, er den ikke sat korrekt på.

Opladning af batterienheden

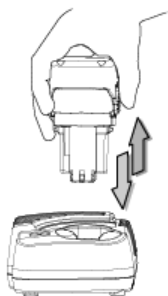





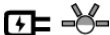

1. Sæt opladeren i strømkilden.
2. Skub batterienheden på opladeren i pilens retning som vist på opladeren.
3. Skub batterienheden på plads, og sørg for, at det røde lys på opladeren er tændt. Batterienheden begynder nu opladningscyklussen.
4. Lyset ændres til grønt, når opladningscyklussen er afsluttet. Batterienheden er nu klar til brug.
5. Din nye batterienhed er ikke opladet. Du skal oplade den før brug.
6. Brug altid den specificerede oplader til at oplade batteriet. Når batterienheden sættes korrekt i opladeren, tændes det røde lys, og opladningen starter.
7. Når du oplader en ny batterienhed eller en batterienhed, der ikke har været i brug i længere tid, oplades den måske ikke helt.

Dette er en normal tilstand og indikerer ikke et problem. Du kan genoplade batterienheden helt, når den har været afladet et par gange.

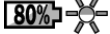



8. Kobl opladeren fra strømkilden efter afsluttet opladning.
9. Fjern fra batteriet fra den frakoblede oplader ved opbevaring.

LED-lyset på opladeren

	Strøm til (grønt lys blinker langsomt)
	Lavt batteri (rødt lys lyser konstant)
	Batteri opladet 80% (grønt lys blinker hurtigt)
	Batteri opladet 100% (grønt lys lyser konstant)
	Batterienhedens temperatur er for varm eller for kold (rødt lys blinker langsomt)
	Funktionsfejl for batterienhed (rødt og grønt lys lyser konstant)

LED-indikationsfunktion for batterienhed (ekstraudstyr)

Batterienheden har en "SW"-knap og 4 grønne LED'er til at indikere den resterende kapacitet. Batterimålerens grønne LED lyser, når "SW"-knappen er trykket ned.

LED-indikation af resterende kapacitet	RC-status
LED 1 (grøn)	 0%-25%
LED 1, 2 (grøn)	 26%-50%
LED 1, 2, 3 (grøn)	 51%-75%
LED 1, 2, 3, 4 (grøn)	 76%-100%

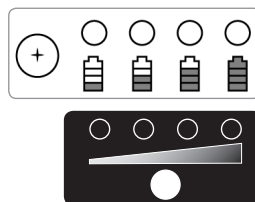

⚠ ADVARSEL

- Opladeren er kun sat i en stikkontakt på 100-240 V AC.
- Hvis batterienheden er for varm eller for kold, oplader opladeren ikke batterienheden hurtigt, og det røde indikatorlys blinker. Når batterienhedens temperatur vender tilbage til mellem 0°C (32°F) og 50°C (122°F), begynder opladeren automatisk at oplade.
- Hvis både det røde og grønne indikatorlys er tændt, overholder batterienheden ikke visse krav, eller også er den defekt. Kontakt forhandleren.
- Oplad ikke batterienheden i regn, sne eller omgivelser med høj temperatur.
- Oplad ikke batterienheden, når den omgivende temperatur er under 0°C (32°F) eller over 40°C (104°F).
- Under opladning af den kolde batterienhed (under 0°C) i varmen indendørs, skal batterienheden opbevares i rummet i en time for at varme op, før batterienheden startes.
- Fjern stikket efter afsluttet opladning.
- Opladeren skal afkøle i mindst en time efter at have været opladet tre gange.
- Brug ikke en generator til at oplade batterienheden.

8. BETJENING AF VÆRKTØJET

Montering af bits (bits medfølger ikke)

- Sæt bitten i hullet i drivakslen.
- Fjern bitten ved at trække det ud af bitholderen.

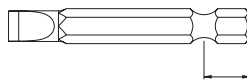

9,5 mm (3/8") - 11,5 mm (7/16")



6,35 mm (1/4")

Betjening af værktøjet

1. Sådan monteres og afmonteres bit:
Afmonter en bit fra patronen ved at holde del "B" nede med én hånd og dreje del "A" mod uret.
Monter en bit i patronen ved at holde del "B" nede med én hånd og dreje del "A".

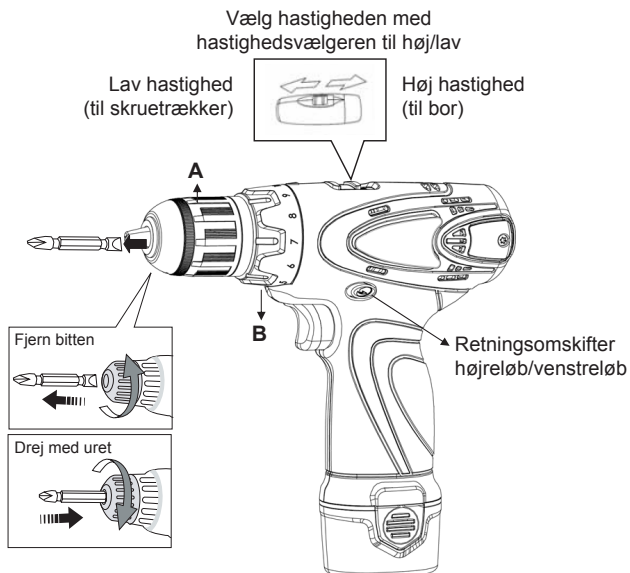

2. Retningsomskifterknap til højreløb/venstreløb.
Vælg retning for værktøjet ved at skubbe retningsvælgeren.
Vælg høj/lav hastighed:
 - Brug "Høj" til boreopgaver.
 - Brug "Lav" til skruetrækkeropgaver.
3. Vælg det anvendte moment.
Brug justeringsringen med 10 indstillinger til at vælge det rette moment til opgaven.
4. Boremodel:
Indstil momentringen til -tegnet for maksimal momentposition, hvis du vil bore i træ.

Udskiftelig kulbørste

1. Hvis kulbørsten er slidt ned, skal den udskiftes med en ny, mens motoren ikke roterer. (Udskift med en ny motor, efter at kulbørsten er blevet udskiftet 2~3 gange).
2. Sådan udskiftes kulbørsten:
 - A. Brug en skruetrækker til at fjerne skruen fra bagdækslet på huset, og tag derefter kulbørsten ud i både højre og venstre side. (Se Fig. 1).
 - B. Sæt to nye kulbørster i både højre og venstre side. (Se Fig. 2, trin 1).
 - Vær opmærksom på retningen. Siden med et rundt hul skal være øverst.
 - Hvis retningen er forkert, bliver kulbørsen beskadiget, når bagdækslet lukkes.
 - C. Nye kulbørster er udskiftet korrekt. (Se Fig. 3).
 - D. Brug en skruetrækker til at tilspænde skruen på husets bagdæksel. (Se fig. 2, trin 2 og 3).

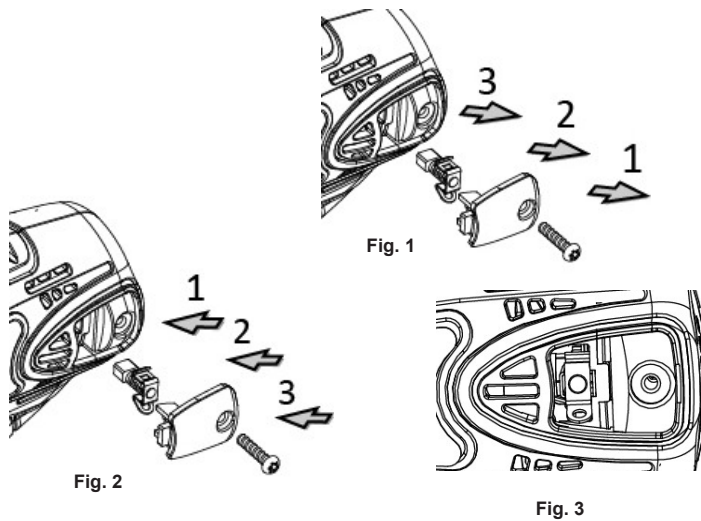

9. SPECIFIKATIONER

Model.....	BCL31D1
Udskiftelig kulbørstemotor.....	Ja
Spænding.....	12V d.c.
Hastighed uden belastning/min:	
Lav.....	0~360 /min. (o/min.)
Høj.....	0~1.550 /min. (o/min.)
Maks. moment.....	245 kg-cm / 24 N.m / 17,6 ft-lb
Værktøjets vægt.....	0,84 kg
Batteriets vægt.....	0,185 kg
Vibration.....	4,00 m/s ²
Støj.....	83,9 dB

Opladningstid

BCL31C1: 12V - 2,0Ah.....	35-40 minutter
	Minutter til automatisk afbrydelse Opladningstid (ca.)

Opladningstiden kan variere, afhængigt af batteriets levetid og rumtemperatur.

10. BORTSKAFFELSE



VIGTIGE OPLYSNINGER VEDRØRENDE KORREKT BORTSKAFFELSE AF PRODUKTET I OVERENSSTEMMELSE MED EU DIREKTIV 2002/96/EU.
 Når produktet ikke længere fungerer, må det ikke bortskaffes sammen med husholdningsaffaldet. Det skal afleveres på et særligt offentligt indsamlingssted for affald eller hos en forhandler, der yder denne service.

Separat bortskaffelse af husholdningsapparater forhindrer mulige negative konsekvenser for miljøet og for sundheden, der opstår som følge af forkert bortskaffelse, og gør det muligt for de forskellige materialer at blive genanvendt, hvilket i høj grad sparer energi og ressourcer. Som en påmindelse om at bortskaffe husholdningsapparaterne separat er produktet mærket med en skraldespand på hjul med et kryds henover.

Modell: BCL31D1

Akku-Minibohrer /-Schraubendreher

BETRIEBSANLEITUNG

WARNUNG:



VOR DEM EINSATZ VON
ELEKTROWERKZEUGEN IMMER
DIE BETRIEBSANWEISUNG
LESEN



AUGENSCHUTZ TRAGEN



IMMER AUGENSCHUTZ
TRAGEN



EINE VERLÄNGERTE
AUSSETZUNG GEGENÜBER
VIBRATIONEN VERHINDERN

1. ALLGEMEINE SICHERHEITSHINWEISE FÜR ELEKTROWERKZEUGE



Lesen Sie alle Sicherheitshinweise und -anweisungen.

Das Nichtbeachten der Warnhinweise und Anweisungen kann zu elektrischem Schlag, Brand und/oder schweren Verletzungen führen. **Speichern Sie alle Warnungen und Anweisungen zur späteren Verwendung!** Der Begriff „Elektrowerkzeug“ in den Warnhinweisen bezieht sich auf Ihr netzbetriebenes (kabelgebundenes) Elektrowerkzeug oder batteriebetriebenes (Akku) Elektrowerkzeug.

1. Sicherheit im Arbeitsbereich

- a. **Den Arbeitsbereich sauber und gut beleuchtet halten.** Unordentliche oder dunkle Bereiche fördern Unfälle.
- b. **Betreiben Sie Elektrowerkzeuge nicht in explosionsgefährdeten Umgebungen, in denen sich z. B. brennbare Flüssigkeiten, Gase oder Staub befinden.** Elektrowerkzeuge erzeugen Funken, die den Staub oder die Dämpfe entzünden können.
- c. **Halten Sie Kinder und Umstehende fern, während Sie ein Elektrowerkzeug betreiben.** Ablenkungen können dazu führen, dass Sie die Kontrolle verlieren.

2. Elektrische Sicherheit

- a. **Elektrowerkzeugstecker müssen der Steckdose entsprechen. Nehmen Sie niemals irgendwelche Veränderungen am Stecker vor. Verwenden Sie keine Adapterstecker zusammen mit geerdeten Elektrowerkzeugen.** Unveränderte Stecker und passende Steckdosen verringern das Risiko eines elektrischen Schlages.

- b. **Vermeiden Sie Körperkontakt mit geerdeten Oberflächen, wie z.B. Rohren, Heizkörpern, Herden und Kühlschränken.** Es liegt ein erhöhtes Risiko eines elektrischen Schlags vor, wenn Ihr Körper geerdet ist.
- c. **Setzen Sie Elektrowerkzeuge keinem Regen oder nassen Bedingungen aus.** Gelangt Wasser in ein Elektrowerkzeug, erhöht dies das Risiko eines elektrischen Schlages.
- d. **Das Netzkabel nicht missbrauchen. Verwenden Sie das Netzkabel niemals zum Tragen, Ziehen oder um das Elektrowerkzeug von der Stromversorgung zu trennen. Halten Sie die Netzkabel von Hitze, Öl, scharfen Kanten oder beweglichen Teilen fern.** Beschädigte oder verwickelte Netzkabel erhöhen das Risiko eines elektrischen Schlages.
- e. **Verwenden Sie beim Betrieb des Elektrowerkzeugs im Freien ein Verlängerungskabel, das für den Außenbereich geeignet ist.** Die Verwendung eines für den Außenbereich geeigneten Verlängerungskabels verringert das Risiko eines elektrischen Schlags.
- f. **Wenn der Einsatz eines Elektrowerkzeugs an einem feuchten Ort unvermeidbar ist, verwenden Sie eine mit einem Fehlerstromschutzschalter (RCD) gesicherte Stromquelle.** Verwendung eines RCD reduziert das Risiko eines elektrischen Schlages.
- g. **Halten Sie das Elektrowerkzeug an den isolierten Griffflächen, wenn Sie eine Operation durchführen, bei der die Halterung in Kontakt mit verdeckten Kabeln oder dem eigenen Netzkabel haben könnte.** Wenn Halterungen in Kontakt mit einem stromführenden Kabel kommen, könnten freiliegenden Metallteile des Elektrowerkzeuges selber Strom führen und dem Bediener einen Stromschlag versetzen.

3. Persönliche Sicherheit

- a. **Bleiben Sie wachsam, beobachten Sie, was Sie tun und nutzen Sie Ihren gesunden Menschenverstand, wenn Sie ein Elektrowerkzeug bedienen. Verwenden Sie keine Elektrowerkzeuge, wenn Sie müde sind oder unter dem Einfluss von Drogen, Alkohol oder Medikamenten stehen.** Ein Moment der Unaufmerksamkeit während Sie ein Elektrowerkzeug bedienen, kann zu schweren Personenschäden führen.
- b. **Persönliche Schutzausrüstung ist zu tragen.** Immer Augenschutz tragen. Schutzausrüstung, wie Staubmaske, rutschfeste Sicherheitsschuhe, Schutzhelm oder Gehörschutz, die gemäß den gegebenen Bedingungen verwendet wird, wird Personenschäden reduzieren.
- c. **Vermeiden Sie unbeabsichtigtes Starten. Stellen Sie sicher, dass sich der Schalter in der Aus-Position befindet, bevor Sie das Werkzeug an die Stromversorgung und/oder den Akku anschließen, das Werkzeug verpacken, aufheben oder tragen.** Das Tragen von Elektrowerkzeugen mit dem Finger auf dem Schalter oder das Aufladen von Elektrowerkzeugen, die eingeschaltet sind, begünstigt Unfälle.

- d. **Entfernen Sie alle Regulier- oder Schraubenschlüssel, bevor Sie das Elektrowerkzeug einschalten.** Ein Schraubenschlüssel oder ein Schlüssel, der an einem drehenden Teil des Elektrowerkzeuges befestigt bleibt, kann zu Personenschäden führen.
 - e. **Nicht übergreifen. Stets auf sicheren Stand und Gleichgewicht achten.** Dies ermöglicht eine bessere Kontrolle über das Gerät in unerwarteten Situationen.
 - f. **Geeignete Kleidung tragen. Keine weite Kleidung oder Schmuck tragen. Halten Sie Ihre Haare, Kleidung und Handschuhe von beweglichen Teilen fern.** Weite Kleidung, Schmuck oder lange Haare können sich in den beweglichen Teilen verfangen.
 - g. **Wenn Geräte zum Anschluss von Staubextraktions- und Sammeleinrichtungen zur Verfügung gestellt werden, stellen Sie sicher, dass diese korrekt angeschlossen und verwendet werden.** Die Verwendung eines Staubfangs kann Gefahren im Zusammenhang mit Staub reduzieren.
4. **Elektrowerkzeug Nutzung und Pflege**
- a. **Verwenden Sie das Elektrowerkzeug nicht mit roher Kraft. Verwenden Sie das korrekte Elektrowerkzeug für Ihre Anwendung.** Das richtige Elektrowerkzeug erledigt die Arbeit besser und sicherer mit dem Preis, für den es konzipiert wurde.
 - b. **Verwenden Sie das Elektrowerkzeug nicht, wenn der Schalter es nicht ein- oder ausschaltet.** Ein Elektrowerkzeug, das sich nicht mit dem Schalter kontrollieren lässt, ist gefährlich und muss repariert werden.
 - c. **Trennen Sie den Netzstecker von der Steckdose und/oder den Akku vom Elektrowerkzeug, bevor Sie irgendwelche Anpassungen vornehmen, Zubehör ändern oder Elektrowerkzeuge lagern.** Diese präventiven Sicherheitsmaßnahmen reduzieren das Risiko, das Elektrowerkzeug versehentlich zu starten.
 - d. **Bewahren Sie Elektrowerkzeuge im Leerlauf außerhalb der Reichweite von Kindern auf und lassen Sie Personen, die nicht mit der Maschine oder diesen Anweisungen vertraut sind, das Elektrowerkzeug nicht bedienen.** Elektrowerkzeuge in den Händen ungeübter Benutzer sind gefährlich.
 - e. **Pflege von Elektrowerkzeugen. Prüfen Sie auf Fehlausrichtung oder Bindung von beweglichen Teilen, Bruch von Teilen und andere Mängel, die den Betrieb des Elektrowerkzeugs beeinflussen können. Wenn es beschädigt ist, muss das Gerät vor der Verwendung repariert werden.** Viele Unfälle entstehen durch schlecht gewartete Elektrowerkzeuge.
 - f. **Halten Sie Schneidwerkzeuge scharf und sauber.** Richtig gepflegte Schneidwerkzeuge mit scharfen Schnittkanten setzen sich weniger wahrscheinlich fest und sind leichter zu kontrollieren.
 - g. **Verwenden Sie Elektrowerkzeug, Zubehör, Werkzeugbits usw. gemäß dieser Anleitung, und berücksichtigen Sie die Arbeitsbedingungen**

und die auszuführenden Arbeiten. Die Verwendung des Elektrowerkzeuges für andere Zwecke als die, für die es vorgesehen ist könnte zu einer gefährlichen Situation führen.

5. **Akku-Werkzeug-Verwendung und Pflege**
 - a. **Nur mit dem vom Hersteller vorgegebenen Ladegerät aufladen.**
Die Verwendung von Ladegeräten, die für eine andere Art von Akku bestimmt sind, kann dazu führen, dass sich der Akku beim Laden entzündet.
 - b. **Benutzen Sie Elektrowerkzeuge nur mit speziell dafür vorgesehenen Akkus.** Die Verwendung anderer Akkus kann ein Verletzungs- und Brandrisiko darstellen.
 - c. **Wenn der Akku nicht verwendet wird, halten Sie ihn fern von anderen Metallgegenständen wie Heftklammern, Münzen, Schlüsseln, Nägeln, Schrauben oder anderen kleinen Metallgegenständen, die eine Verbindung zwischen den beiden Kontakten herstellen können.**
Ein Kurzschluss der Batteriekontakte kann zu Verbrennungen oder Feuer führen.
 - d. **Unter missbräuchlichen Bedingungen kann Flüssigkeit aus den Akkus austreten, vermeiden Sie Kontakt. Bei versehentlichem Kontakt mit Wasser ausspülen. Bei Augenkontakt mit der Flüssigkeit, suchen Sie zusätzlich ärztliche Hilfe.** Aus dem Akku austretende Flüssigkeit kann zu Reizungen oder Verbrennungen führen.
6. **Service**
 - a. **Lassen Sie Ihr Elektrowerkzeug nur von qualifiziertem Fachpersonal und nur mit identischen Ersatzteilen warten.** So stellen Sie sicher, dass die Sicherheit des Elektrowerkzeugs erhalten bleibt.

2. PRODUKT-SICHERHEITSHINWEISE

WARNUNG

1. Um die vorgesehene Funktionssicherheit von Elektrowerkzeugen sicherzustellen, entfernen Sie keine installierten Abdeckungen oder Schraubens.
2. Verwenden Sie Ihr Werkzeug mit weniger Leistung als auf dem Typenschild angegeben, da ansonsten das Finish ruiniert und die Arbeitseffizienz durch eine Motorüberlastung vermindert wird.
3. Wischen Sie Kunststoffteile nicht mit Lösungsmittel ab. Lösungsmittel wie Benzin, Verdüner, Benzol, Karbon-Titantetrachlorid, Alkohol, Ammoniak und ölhaltige Chlorverbindungen können Kunststoffteile beschädigen und zerstören. Nicht mit solchen Lösungsmitteln abwischen. Wischen Sie Kunststoffteile mit einem weichen, feuchten Tuch mit etwas Seifenwasser ab.
4. Verwenden Sie Klemmen oder andere praktische Möglichkeiten, um das Werkstück an einer stabilen Plattform zu befestigen und zu sichern.

Das Werkstück ist instabil, wenn Sie es in der Hand oder am Körper halten und Sie könnten die Kontrolle verlieren.

5. Verwenden Sie nur Zubehör, das vom Hersteller für Ihr Modell empfohlen wird. Zubehör, das für ein Werkzeug geeignet ist, könnte mit einem anderen Werkzeug ein Risiko darstellen.

3. WICHTIGE SICHERHEITSHINWEISE FÜR LADEGERÄT UND AKKUS

WARNUNG

1. Vorsicht: um Verletzungen zu vermeiden, laden Sie nur aufladbare Akkus einer bestimmten Art. Andere Arten von Akkus können platzen und Personen- und Sachschäden verursachen.
2. Lesen Sie vor der Verwendung des Ladegeräts alle Anweisungen und Warnhinweise auf Akkus und Ladegeräten.
3. Das Gerät nicht Regen oder Schnee aussetzen.
4. Um das Risiko von Schäden an Netzstecker und -kabel zu reduzieren, ziehen Sie eher am Stecker als am Kabel, wenn Sie das Ladegerät von der Stromversorgung trennen.
5. Das Verwenden eines nicht vom Hersteller des Ladegeräts empfohlenen oder vertriebenen Aufsatzes kann das Risiko von Feuer, Stromschlag oder Personenschäden erhöhen.
6. Stellen Sie sicher, dass das Netzkabel so angebracht ist, dass niemand darauf tritt, darüber stolpert, oder auf andere Weise Schäden oder Stress ausgesetzt wird.
7. Das Ladegerät nicht benutzen, wenn Netzkabel oder Stecker beschädigt sind. Tauschen Sie beschädigte Teile sofort aus.
8. Benutzen Sie das Ladegerät nicht, wenn es einen harten Stoß erlitten hat, fallen gelassen oder anderweitig beschädigt wurde, bringen Sie es zu einem qualifizierten Servicecenter.
9. Um die Gefahr eines Stromschlags zu verringern, ziehen Sie das Ladegerät aus der Steckdose, bevor Sie Wartungs- oder Reinigungsversuche vornehmen. Das Ausschalten der Steuerelemente wird dieses Risiko nicht verringern.
10. Ladegerät oder Akku nicht zerlegen, bringen Sie sie zu einem qualifizierten Servicecenter, wenn eine Reparatur erforderlich ist. Falsche Montage kann zu einem Risiko von Stromschlag oder Feuer führen.

4. ZUSÄTZLICHE SICHERHEITSGESAMTREGELN FÜR LADEGERÄT UND AKKU

WARNUNG

1. Laden Sie den Akku nicht, wenn die Temperatur unter 0°C (32°F) oder über 40°C (104°F) liegt.
2. Versuchen Sie nicht, einen Schaltungstransformator, einen Motorgenerator oder eine Gleichstromsteckdose zu verwenden.

3. Lassen Sie nicht zu, dass etwas die Lüftungsschlitze des Ladegeräts abdeckt oder verstopft.
4. Die Kontakte des Akkus immer mit der Akkuabdeckung abdecken, wenn der Akku nicht verwendet wird.
5. Den Akku nicht kurzschließen.
6. Die Kontakte nicht mit leitfähigen Materialien berühren.
7. Vermeiden Sie es, den Akku in einem Behälter mit anderen Metallgegenständen, wie Münzen, Nägeln usw., zu lagern.
8. Den Akku keinem Wasser oder Regen aussetzen. Ein Kurzschluss des Akkus kann einen starken Stromfluss, Überhitzung, mögliche Verbrennungen und sogar einen Zusammenbruch verursachen.
9. Lagern Sie die Maschine und Akku nicht an Orten, an denen die Temperatur 50°C (122°F) erreichen oder übertreffen kann.
10. Verbrennen Sie den Akku auch dann nicht, wenn er stark beschädigt oder vollständig verbraucht ist. Der Akku kann im Feuer explodieren.
11. Achten Sie darauf, den Akku nicht fallenzulassen, zu schütteln oder Schlägen auszusetzen.
12. Nicht in einer Kiste oder einem andersartigen Behälter aufladen. Der Akku muss sich während des Ladevorgangs an einem gut belüfteten Ort befinden.
13. Lassen Sie Akkus nicht für längere Zeit unbenutzt. Laden Sie den Akku alle 3 ~ 6 Monate auf und laden Sie Li-Ion Akkus 40 ~ 80 % auf, bevor Sie ihn lagern.
14. Li-Ion-Akkus sind empfindlich gegenüber hohen Temperaturen und sollten an einem kühlen, trockenen Ort gelagert werden, an dem sie keinem direkten Licht ausgesetzt sind. Die ideale Temperatur für Betrieb und Lagerung liegt unter 25°C (77°F).
15. Zur Verlängerung der Akkulebensdauer, wurde der Lithium-Ionen-Akku mit einer Schutzfunktion ausgestattet, um die Ausgabe zu stoppen.
 Im unten beschriebenen Fall, könnte der Motor bei der Verwendung des Produkts auch dann stoppen, wenn Sie den Schalter drücken.
 Dies ist keine Fehlfunktion, sondern das Ergebnis der Schutzfunktion.
 - Wenn das Werkzeug überlastet ist, könnte der Motor stoppen.
 - In diesem Fall lassen Sie den Schalter des Werkzeugs los und beseitigen Sie die Ursachen der Überlastung.
Danach können Sie es wieder verwenden.
 - Wenn der Akku unter Überlast überhitzt ist, könnte die Akkuleistung ausbleiben. In diesem Fall unterbrechen Sie die Verwendung des Akkus und lassen Sie ihn abkühlen. Danach können Sie es wieder verwenden.
16. Dieses Produkt verfügt über einen Unterspannungsschutz, der das Werkzeug vor übermäßiger Entladung schützt und die Akkulebensdauer verlängert.

5. SPEZIFISCHE SICHERHEITSREGELN UND SYMBOLE



Recycling



Klasse II-Werkzeug



Den Akku nicht verbrennen oder entzünden



Von Feuchtigkeit fernhalten

A.C...... Wechselstrom

W..... Watt

Hz..... Hertz

kg..... Kilogramm

kg-cm..... Kilogramm-Zentimeter



Nicht In den Abfall werfen



Nur für Anwendungen im Innenbereich geeignet



Defekte oder beschädigte Akkus nicht aufladen



Stromschlagrisiko

D.C...... Gleichstrom

V..... Volt

/min..... Umdrehungen oder Bewegungen pro Minute

mm..... Millimeter

ft-lb..... Foot-Pound

6. FUNKTIONSMERKMALE



1. Drehmoment-Einstellung
2. Spannfutter
3. LED
4. Hauptschalter
5. Stift Schnell-/Langsam
6. Seitenwand
7. Stift Vorwärts/Rückwärts

7. BETRIEBSANLEITUNG

Entfernen oder Einsetzen des Akkus

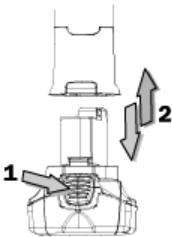

1. Schalten Sie die Maschine vor dem Einsetzen oder Entfernen des Akkus immer aus.
2. Um den Akku zu entfernen, drücken Sie auf den Knopf auf dem Akku und ziehen Sie das Werkzeug in die Richtung vom Akku ab.
3. Um den Akku einzusetzen, richten Sie die Schienen des Werkzeugs mit den Schienenführungen des Akkus aus und lassen Sie das Werkzeug einrasten. Das Werkzeug kann in zwei Richtungen in den Akku gleiten.
4. Schieben Sie den Akku nicht mit Gewalt in das Werkzeug. Wenn der Akku nicht leicht zu schieben ist, wurde er nicht richtig eingesetzt.





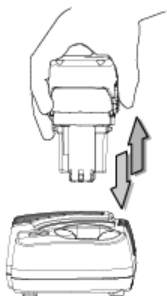

Laden des Akkus

1. Schließen Sie das Schnellladegerät an die Stromquelle an.
2. Schieben Sie den Akku in die Richtung in das Ladegerät, die der Pfeil auf dem Ladegerät angezeigt.
3. Setzen Sie den Akku vollständig ein und stellen Sie sicher, dass das rote Lämpchen am Ladegerät „AN“ ist. Der Akku startet nun den Ladezyklus.

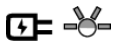

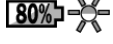



4. Nach Ende des Ladezyklus leuchtet das Lämpchen grün. Der Akku ist nun betriebsbereit.
5. Ihr neuer Akku ist nicht aufgeladen. Sie müssen ihn vor Gebrauch aufladen.
6. Verwenden Sie immer das angegebene Ladegerät, um den Akku aufzuladen. Wenn der Akku richtig in das Ladegerät eingesetzt ist, leuchtet das rote Lämpchen und der Ladevorgang beginnt.
7. Wenn Sie einen neuen Akku oder einen für längere Zeit ungenutzten Akku aufladen, kann er eventuell keine volle Ladung aufnehmen. Dies ist normal und weist nicht auf ein Problem hin. Sie können den Akku vollständig aufladen, nachdem Sie ihn mehrfach vollständig entladen haben.
8. Trennen Sie das Ladegerät nach Abschluss des Ladevorgangs von der Stromquelle.
9. Bitte entfernen Sie den Akku für die Lagerung aus dem abgezogenen Ladegerät.

LED-Anzeige am Ladegerät

-  Eingeschaltet (Grüne LED blinkt langsam)
-  Niedriger Akkustand (Rote LED leuchtet)
-  Akku zu 80% geladen (Grüne LED blinkt schnell)
-  Akku zu 100% geladen (Grüne LED leuchtet)
-  Akku-Temperatur ist zu heiß oder zu kalt (Rote LED blinkt langsam)
-  Akku defekt (Rote und grüne LED leuchten)

AkkuLED-Funktionsanzeige (Optional)

Der Akku verfügt über eine „SW“-Taste und vierstufige grüne LEDs zur Anzeige der verbleibenden Kapazität. Die grüne Füllstandanzeige-LED zeigt an, wenn die „SW“-Taste einen Moment gedrückt wird.

LED-Anzeige Verbleibende Kapazität	Status Füllstand
LED 1 (Grün)	 0%-25%
LED 1, 2 (Grün)	 26%-50%
LED 1, 2, 3 (Grün)	 51%-75%
LED 1, 2, 3, 4 (Grün)	 76%-100%

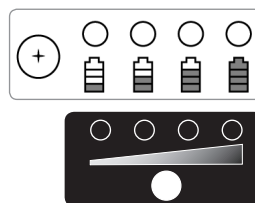

⚠️ WARNUNG

1. Das Ladegerät darf nur an eine 100-240V Wechselstromsteckdose angeschlossen werden.
2. Wenn der Akku zu heiß oder zu kalt ist, wird das Ladegerät den Akku nicht schnell aufladen und die rote Anzeigelampe „blinkt“. Wenn die Akku-Temperatur wieder zwischen 0°C (32°F) und 50°C (122°F) liegt, beginnt das Ladegerät automatisch mit dem Ladevorgang.
3. Wenn die rote und die gelbe Anzeigelampen „AN“ sind, ist der Akku entweder nicht kompatibel oder er ist defekt. Bitte kontaktieren Sie Ihren Händler.
4. Laden Sie den Akku nicht bei Regen, Schnee oder in einer Umgebung mit hohen Temperaturen.

5. Laden Sie den Akku nicht, wenn die Umgebungstemperatur unter 0°C (32°F) oder über 40°C (104°F) liegt.
6. Wenn Sie den kalten Akku (unter 0°C) im warmen Innenbereich laden, lassen Sie den Akku eine Stunde im Zimmer aufwärmen, bevor Sie den Akku.
7. Ziehen Sie nach Ende des Ladevorgangs den Stecker.
8. Nach dreimaligem Aufladen sollte das Ladegerät mindestens eine Stunde abkühlen.
9. Verwenden Sie zum Aufladen des Akkus keinen Generator.

8. WERKZEUGBEDIENUNG

Befestigen der Bits (Bits nicht mitgeliefert)

1. Setzen Sie den Bit in die Öffnung des Antriebsschaftes.
2. Um den Bit zu entfernen, ziehen Sie ihn aus dem Bithalter.

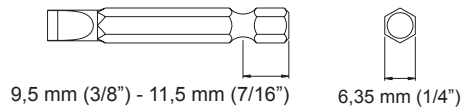

Werkzeug im Einsatz

1. Bits einsetzen und entfernen:

Um einen Bit aus dem Futter zu entfernen, halten Sie den „B“-Teil mit einer Hand fest und drehen Sie den „A“-Teil gegen den Uhrzeigersinn.

Um einen Bit in das Spannfutter einsetzen, halten Sie Teil „B“ mit einer Hand fest und drehen Sie Teil „A“.

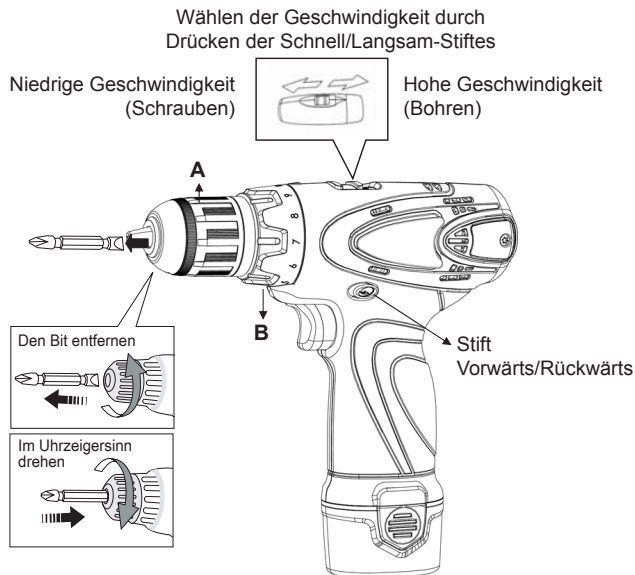

2. Auswahl taste Vorwärts/Rückwärts-Stift.

Wählen Sie, ob die Arbeitsrichtung des Werkzeugs vorwärts oder rückwärts ist, indem Sie den Vorwärts/Rückwärts-Stift drücken.

Auswahl Hohe/Niedrige Geschwindigkeit:

- Verwenden Sie „Hoch“ zum Bohren.
- Verwenden Sie „Niedrig“ zum Schrauben.

3. Das anzuwendende Drehmoment wählen.
Verwenden Sie den 10-stufigen Einsteller, um das richtige Drehmoment für Ihre Anwendung einzustellen.
4. Bohrer-Modell:
Wählen Sie mit dem Drehmoment-Ring, das  Symbol für die maximale Drehmomenteinstellung, wenn Sie Holz bohren möchten.

Austauschbare Karbonbürste

1. Ersetzen Sie die neue Karbonbürste, wenn der Motor nicht dreht und die Karbonbürste ausgelaufen ist.
(Ersetzen Sie den Motor, nachdem die Karbonbürste zwei- bis dreimal ausgetauscht wurde).
2. Die Karbonbürste austauschen:
 - A. Verwenden Sie einen Schraubendreher, um die Schraube von der Rückabdeckung des Gehäuses zu lösen und entnehmen Sie dann rechts und links die Karbonbürsten. (Siehe Abb.1).
 - B. Austauschen zweier neuer Karbonbürsten an der rechten und linken Seite. (Siehe Abb.2 Schritt 1).
 - Bitte achten Sie auf die Richtung, die Seite mit einer runden Öffnung sollte auf der Oberseite sein.
 - Wenn die Richtung nicht stimmt, wird die Karbonbürste beschädigt, wenn Sie die Rückabdeckung montieren.
 - C. Neue Karbonbürsten werden korrekt eingebaut. (Siehe Abb.3).
 - D. Verwenden Sie einen Schraubendreher zum Anziehen der Schraube der Rückabdeckung des Gehäuses. (Siehe Abb.2, Schritt 2 und 3).

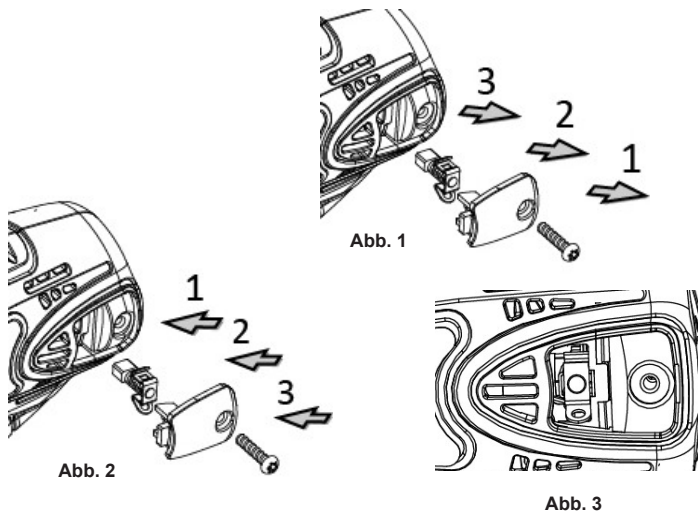

9. TECHNISCHE DATEN

Modell.....	BCL31D1
Austauschbarer Karbonbürstenmotor.....	Ja
Spannung.....	12V DC
Leerlaufdrehzahl / min:	
Niedrig.....	0~360 U/min
Hoch.....	0~1.550 U/min
Max Drehmoment.....	245 kg-cm / 24 N.m / 17,6 ft-lb
Werkzeuggewicht.....	0,84 kg
Akkugewicht.....	0,185 kg
Vibration.....	4,00 m/s ²
Rauschen.....	83,9 dB

Ladedauer

BCL31C1: 12V - 2,0Ah.....	35 bis 40 Minuten
	Minuten Automatische Abschaltung Ladedauer (in etwa)

Die Ladezeit kann je nach Lebensdauer des Akkus und Raumtemperatur variieren.

10. ENTSORGUNG



WICHTIGER HINWEIS FÜR DIE KORREKTE ENTSORGUNG DES PRODUKTS IN ÜBEREINSTIMMUNG MIT DER EG-RICHTLINIE 2002/96/EG. Am Ende seiner Nutzzeit darf das Produkt NICHT zusammen mit dem Hausmüll beseitigt werden. Es kann zu den eigens von den städtischen Behörden eingerichteten Sammelstellen oder zu den Fachhändlern, die einen Rücknahmeservice anbieten, gebracht werden.

Die getrennte Entsorgung eines Haushaltsgerätes vermeidet mögliche negative Auswirkungen auf die Umwelt und die menschliche Gesundheit, die durch eine nicht vorschriftsmäßige Entsorgung bedingt sind. Zudem ermöglicht wird die Wiederverwertung der Materialien, aus denen sich das Gerät zusammensetzt, was wiederum eine bedeutende Einsparung an Energie und Ressourcen mit sich bringt.

Zur Erinnerung an die Verpflichtung, die Elektrohaushaltsgeräte getrennt zu beseitigen, ist das Produkt mit einer Mülltonne, die durchgestrichen ist, gekennzeichnet.

Model: BCL31D1

Draadloze Miniboor/-Schroevendraaier

GEBRUIKSAANWIJZING

WAARSCHUWING:



LEES ALTIJD EERST DE
INSTRUCTIES VOORDAT
U ELEKTRISCHE
GEREEDSCHAPPEN GEBRUIKT



DRAAG ALTIJD
GEOHOORBESCHERMING



DRAAG ALTIJD
OOGBESCHERMING



VERMIJD LANGDURIGE
BLOOTSTELLING AAN
TRILLINGEN

1. ALGEMENE VEILIGHEIDSWAARSCHUWINGEN VOOR ELEKTRISCH GEREEDSCHAP



Lees alle veiligheidswaarschuwingen en instructies. Het niet opvolgen van de waarschuwingen en instructies kan leiden tot elektrische schokken, brand en/of ernstig letsel. **Bewaar alle waarschuwingen en instructies voor toekomstig gebruik!** De term 'elektrisch gereedschap' in de waarschuwingen verwijst naar uw op elektriciteit aangesloten (met snoer) gereedschap of door accu aangedreven (zonder snoer) gereedschap.

1. Veiligheid van werkgebied

- a. **Houd uw werkgebied schoon en goed verlicht.** Rommelige of donkere werkgebieden vragen om ongevallen.
- b. **Werk niet met elektrisch gereedschap in explosieve omgevingen, zoals in aanwezigheid van brandbare vloeistoffen, gassen of stof.** Elektrisch gereedschap maakt vonken die stof of dampen kunnen laten ontbranden.
- c. **Houd kinderen en voorbijgangers uit de buurt terwijl u met elektrisch gereedschap werkt.** Afdelingen kunnen ervoor zorgen dat u de controle verliest.

2. Elektrische veiligheid

- a. **Stekkers van elektrisch gereedschap moeten geschikt zijn voor het stopcontact. U dient nooit op een enkele manier wijzigingen aan te brengen aan de stekker.** Gebruik geen verloopstekkers met geaard elektrisch gereedschap. Ongewijzigde stekkers en bijpassende stopcontacten verminderen het risico op een elektrische schok.
- b. **Vermijd contact tussen het lichaam en gearde oppervlakken, zoals leidingen, radiatoren, fornuizen en koelkasten.** Er is een verhoogd risico op een elektrische schok als uw lichaam geaard is.

- c. **Stel elektrisch gereedschap niet bloot aan regen of natte omstandigheden.** Water dat in een elektrisch gereedschap komt, vergroot het risico op een elektrische schok.
 - d. **Ga zorgvuldig om met het snoer. Gebruik het snoer nooit voor het dragen, trekken of loskoppelen van het elektrisch gereedschap. Houd het snoer uit de buurt van hitte, olie, scherpe randen of bewegende delen.** Beschadigde of verstrikte snoeren verhogen het risico op een elektrische schok.
 - e. **Gebruik een verlengsnoer dat geschikt is voor buitengebruik wanneer u een elektrisch gereedschap buitenshuis gebruikt.** Het gebruik van een snoer dat geschikt is voor buitengebruik vermindert het risico op een elektrische schok.
 - f. **Als het gebruik van een elektrisch gereedschap op een vochtige plaats onvermijdelijk is, gebruik dan stroom dat door een aardlekschakelaar (Residuel Current Device, RCD) wordt beschermd.** Het gebruik van een aardlekschakelaar vermindert het risico op een elektrische schok.
 - g. **Houd het elektrisch gereedschap vast aan de geïsoleerde grijpvlakken wanneer u het apparaat in situaties gebruikt waarbij er contact kan zijn met verborgen bekabeling of het eigen snoer.** Bevestigingsmiddelen die contact maken met een stroomdraad kunnen blootgestelde metalen onderdelen van het elektrisch gereedschap onder stroom zetten en de bediener van het apparaat een elektrische schok bezorgen.
3. **Persoonlijke veiligheid**
- a. **Blijf alert, houd uw aandacht bij wat u doet en gebruik uw gezonde verstand wanneer u een elektrisch gereedschap bedient. Gebruik geen elektrisch gereedschap wanneer u moe of onder invloed van drugs, alcohol of medicatie bent.** Een moment van onoplettendheid terwijl u elektrische gereedschappen gebruikt, kan resulteren in ernstig persoonlijk letsel.
 - b. **Gebruik persoonlijke beschermingsmiddelen.** Draag altijd oogbescherming. Beschermende uitrusting zoals een stofmasker, slipbestendige veiligheidsschoenen, een helm of gehoorbescherming die onder de juiste omstandigheden worden gebruikt, verminderen het risico op lichamelijk letsel.
 - c. **Voorkom onbedoeld starten. Zorg ervoor dat de schakelaar uit staat voordat u het gereedschap aansluit op de stroom en/of de accu, oppakt of draagt.** Het dragen van elektrisch gereedschap met uw vinger op de schakelaar of gevoede elektrische gereedschappen die aan staan, roept ongevallen op.
 - d. **Verwijder elke sleutel of verstelgereedschap voordat u het elektrisch gereedschap aan zet.** Een sleutel of een verstelgereedschap die aan een ronddraaiend deel van het elektrisch gereedschap blijft zitten, kan leiden tot persoonlijk letsel.
 - e. **Strek u niet uit om ergens bij te kunnen.** Zorg dat u stevig en altijd in evenwicht staat. Dit zorgt voor een betere controle van het elektrisch gereedschap in onverwachte situaties.

- f. **Draag geschikte kleding. Draag geen losse kleding of sieraden.** Houd uw haar, kleding en handschoenen uit de buurt van bewegende delen. Losse kleding, sieraden of lang haar kunnen vast komen te zitten in de bewegende delen.
 - g. **Indien er apparaten worden meegeleverd voor de verbinding van apparatuur voor het wegzuigen en verzamelen van stof, zorg er dan voor dat deze verbonden zijn en juist worden gebruikt.** Het gebruik van apparatuur voor het verzamelen van stof kan gevaren in relatie tot stof verminderen.
4. **Gebruik en verzorging van elektrisch gereedschap**
- a. **Forceer het elektrisch gereedschap niet.** Gebruik het juiste elektrische gereedschap voor uw toepassing. Het juiste elektrische gereedschap voert het werk beter en veiliger uit op de snelheid waarvoor het werd ontworpen.
 - b. **Gebruik geen elektrisch gereedschap als de schakelaar niet aan of uit gaat.** Elk elektrisch gereedschap dat niet kan worden bediend met de schakelaar is gevaarlijk en moet worden gerepareerd.
 - c. **Trek de stekker uit het stopcontact en/of haal de batterij uit het elektrisch gereedschap voordat u aanpassingen maakt, accessoires verwisselt of elektrisch gereedschap opslaat.** Dergelijke preventieve veiligheidsmaatregelen verminderen het risico op per ongeluk starten van het elektrische gereedschap.
 - d. **Sla inactieve elektrische gereedschappen op buiten het bereik van kinderen en laat personen die niet bekend zijn met het elektrisch gereedschap of met deze instructies dit elektrisch gereedschap niet bedienen.** Elektrische gereedschappen zijn gevaarlijke in de handen van ongeofende gebruikers.
 - e. **Onderhoud van elektrisch gereedschap. Controleer op slechte uitlijning of vastlopen van bewegende delen, breuk van onderdelen en alle andere omstandigheden die van invloed kunnen zijn op de werking van het elektrisch gereedschap.** Laat het elektrisch gereedschap voor gebruik repareren als dit beschadigd is. Veel ongevallen worden veroorzaakt door het slecht onderhouden van elektrische gereedschappen.
 - f. **Houd snijgereedschappen scherp en schoon.** Goed onderhouden snijgereedschappen met scherpe snijkanten lopen minder snel vast en zijn eenvoudiger te bedienen.
 - g. **Gebruik het elektrisch gereedschap, accessoires en bits enz. volgens deze instructies, waarbij rekening wordt gehouden met de omstandigheden en het werk dat moet worden uitgevoerd.** Gebruik van het elektrisch gereedschap voor andere bewerkingen dan die waarvoor het bedoeld is, kan leiden tot een gevaarlijke situatie.
5. **Gebruik en verzorging van door accu aangedreven gereedschap**
- a. **Laad alleen op met de lader die is voorgeschreven door de fabrikant.** Een oplader die geschikt is voor een soort accu kan een risico op brand veroorzaken indien deze wordt gebruikt met een andere accu.

- b. **Gebruik elektrische gereedschappen slechts met de specifiek aangewezen accu's.** Het gebruik van andere accu's kan een risico op letsel en brand veroorzaken.
 - c. **Wanneer de accu niet wordt gebruikt, houd deze dan uit de buurt van andere metalen voorwerpen, zoals paperclips, munten, sleutels, spijkers, schroeven of andere kleine metalen voorwerpen die een verbinding kunnen maken van de ene terminal naar de andere.** Kortsluiting met de terminals van de accu kan brandwonden of brand veroorzaken.
 - d. **Onder slijtende omstandigheden kan er vloeistof uit de accu lopen. Vermijd contact met deze vloeistof. Spoel uit met water als er per ongeluk contact optreedt. Zoek extra medische hulp als er vloeistof in de ogen komt.** Vloeistof dat uit de accu stroomt, kan leiden tot irritatie of brandwonden.
6. **Service**
- a. **Laat uw elektrische gereedschap onderhouden door een gekwalificeerde onderhoudsmonteur met gebruik van enkel identieke vervangende onderdelen.** Dit zorgt ervoor dat de veiligheid van het elektrisch gereedschap wordt behouden.

2. VEILIGHEIDSINSTRUCTIES VOOR HET PRODUCT

WAARSCHUWING

1. Verwijder geen geïnstalleerde kleppen of schroeven om de ontworpen operationele integriteit van elektrische gereedschappen te waarborgen.
2. Gebruik uw gereedschap op een lagere input dan is aangegeven op het informatieplaatje, anders kan de afwerking beschadigd raken en de werkefficiëntie worden verminderd door overbelasting van de motor.
3. Veeg kunststof onderdelen niet af met oplosmiddel. Oplosmiddelen zoals benzine, verdunner, benzeen, tetrachloorkoolstof, alcohol, ammoniak en olie met chloorhoudende toevoegingen kunnen de kunststof onderdelen beschadigen en laten breken. Veeg deze niet af met een dergelijk oplosmiddel. Veeg kunststof onderdelen af met een zachte doek die licht bevochtigd is met zeepwater.
4. Gebruik klemmen of andere praktische manieren om het werkstuk te ondersteunen en te bevestigen aan een stabiel platform. Het werkstuk met de hand vasthouden of tegen uw lichaam klemmen is onstabiel en kan leiden tot controleverlies.
5. Gebruik alleen accessoires die worden aanbevolen door de fabrikant voor uw model. Accessoires die geschikt zijn voor één gereedschap kunnen een risico op letsel vormen bij gebruik met een ander gereedschap.

3. BELANGRIJKE VEILIGHEIDSINSTRUCTIES VOOR LADER & ACCU

WAARSCHUWING

1. Let op: laad alleen specifieke type oplaadbare accu's om het risico op letsel te verminderen. Andere soorten accu's kunnen exploderen en zo lichamenlijk letsel en schade veroorzaken.

2. Lees alle instructies en waarschuwende markeringen op accu's en laders voordat u de lader gebruikt.
3. Stel de lader niet bloot aan regen of sneeuw.
4. Trek aan de stekker in plaats van aan het snoer wanneer u de lader loskoppelt, om het risico op het beschadigen van de elektrische stekker en het snoer te verminderen.
5. Het gebruik van een niet aanbevolen of niet door de fabrikant van de lader verkocht hulpstuk kan leiden tot een risico op brand, elektrische schokken of letsel aan personen
6. Zorg ervoor dat het snoer dusdanig is geplaatst dat niemand er op staat, overstruikelt of anderszins schade of spanning aan veroorzaakt.
7. Bedien de lader niet wanneer het snoer of de stekker beschadigd is. Vervang deze onmiddellijk.
8. Gebruik de lader niet als deze een harde klap heeft gehad, is gevallen of op een andere wijze beschadigd is en breng deze in al deze gevallen naar een bevoegd onderhoudscentrum.
9. Haal de lader uit het stopcontact voordat u onderhoud uitvoert of het product reinigt, om het risico op een elektrische schok te verminderen. De bedieningselementen uitschakelen vermindert dit risico niet.
10. Haal de lader of de accu niet uit elkaar, maar breng het naar een gekwalificeerd onderhoudscentrum wanneer reparatie nodig is. Het onjuist in elkaar zetten kan leiden tot een risico op een elektrische schok of brand.

4. EXTRA VEILIGHEIDSREGELS VOOR LADER & ACCU

WAARSCHUWING

1. Laad de accu niet wanneer de temperatuur lager is dan 0°C (32°F) of hoger is dan 40°C (104°F).
2. Probeer geen ingestelde transformator, motorgenerator of wisselstroomcontact te gebruiken.
3. Dek de ventilatieopeningen niet af en zorg ervoor dat deze niet verstopt raken.
4. Dek de terminals van de accu altijd af met het deksel van de accu wanneer de accu: niet wordt gebruikt.
5. Maak geen kortsluiting met de accu.
6. Raak de terminals niet aan met geleidend materiaal.
7. Vermijd opslag van de accu in een container met andere metalen voorwerpen zoals munten, spijkers, enz.
8. Stel de accu niet bloot aan water of regen. Een kortsluiting in de accu kan veel stroom gebruiken, oververhit raken, brandwonden veroorzaken en zelfs zorgen voor een stroomuitval.

10. Verbrand de accu niet, zelfs wanneer deze zwaar beschadigd is of volledig versleten. De accu kan exploderen in een brand.
11. Let erop de accu niet te laten vallen, te schudden of ermee te slaan.
12. Laad niet op in een doos of een container. De accu moet tijdens het laden in een goed geventileerde omgeving worden geplaatst.
13. Laat accu's niet voor langere tijd ongebruikt. Laad de accu elke 3 - 6 maanden op en zorg voor een 40 - 80% laadniveau van een Li-Ion-accu voordat u deze opslaat.
14. Li-Ion-accu's zijn gevoelig voor hoge temperaturen en moeten worden bewaard op een koele, droge plaats en buiten direct licht. De ideale werkings- en opslagtemperatuur is onder de 25 C (77°F).
15. Voor verlenging van de levensduur van de accu is de lithium-ion-accu ontworpen met de beschermende functie om de output te stoppen. In het geval van de beschrijving hieronder stopt de motor wanneer dit product wordt gebruikt, zelfs wanneer u de schakelaar aanzet. Dit is geen storing maar het resultaat van de beschermende functie.
 - Wanneer de resterende stroom van de accu opdraakt, stopt de motor.
 - Als het gereedschap overbelast raakt, kan de motor stoppen. Laat in dit geval de schakelaar van het gereedschap los en verwijder de oorzaken van overbelasting. Daarna kunt u het gereedschap opnieuw gebruiken.
 - Als de accu oververhit is vanwege overbelastend werk, kan de accustroom worden gestopt. Stop in dit geval met het gebruik van de accu en laat deze afkoelen. Daarna kunt u het gereedschap opnieuw gebruiken.
16. Dit product is ontworpen met een onderspanningsbeveiliging die voorkomt dat het gereedschap te veel ontladend en die de levensduur van de accu verlengt.

5. SPECIFIEKE VEILIGHEIDSREGELS EN/OF SYMBOLEN



..... Recyclen



..... Gereedschap van klasse II



..... Niet verbranden of de batterij niet in brand steken



..... Niet natmaken

a.c. Alternating Current (wisselstroom)

W Watt

Hz Hertz

kg Kilogram

kg-cm Kilogram-Centimeter



..... Gooi niet in de vuilnisbak



..... Uitsluitend voor gebruik binnenshuis



..... De batterij niet opladen als deze stuk of beschadigd is



..... Risico op elektrische schok

d.c. Direct Current (gelijkstroom)

V Volt

/min Wentelingen of wisselingen per minuut

mm Millimeter

ft-lb Fod-pund

6. ELEMENTEN



1. Koppelinstellingswiel
2. Boorhouder
3. LED
4. Hoofdschakelaar
5. Hoog/laag-snelheidsstaaf
6. Zijpaneel
7. Vooruit/achteruit-staaf

7. GEBRUIKSAANWIJZING

Verwijderen of plaatsen van de accu

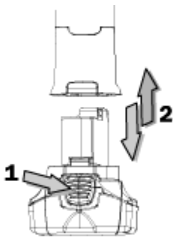

1. Schakel altijd de machine uit voordat de accu wordt geplaatst of verwijderd.
2. Druk op de knop op de accu en trek het gereedschap weg van de accu om de accu te verwijderen.
3. Zorg dat de schuifbalken van het gereedschap en de accu uitgelijnd zijn en schuif de accu in het gereedschap om de accu te plaatsen. De accu kan in twee richtingen in het gereedschap worden geschoven.
4. Forceer de accu niet bij het in- en uitschuiven. Wanneer de accu niet eenvoudig schuift, wordt deze niet juist geplaatst.

De accu opladen

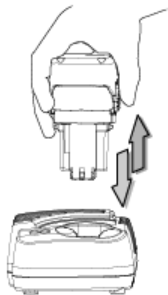





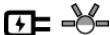

1. Sluit de snellader aan op het stopcontact.
2. Schuif de accu in de lader in de richting van de pijl op de lader.
3. Duw de accu op zijn plaats en zorg ervoor dat het rode lampje van de lader brandt ('ON'). De accu begint nu met de oplaadcyclus.
4. Nadat de cyclus is afgerond, brandt het lampje groen. De accu is nu klaar voor gebruik.
5. Uw nieuwe accu is niet opgeladen. U moet deze laden voor gebruik.
6. Gebruik altijd de opgegeven lader om de accu op te laden. Wanneer de accu juist in de lader wordt geplaatst, gaat het rode lampje branden en begint het laden.
7. Wanneer u een nieuwe accu laadt of een accu die een lange periode niet is gebruikt, is het mogelijk dat deze niet volledig oplaadt.

Dit is normaal en duidt niet op een probleem. U kunt de accu volledig opladen nadat deze een paar keer volledig is ontladen.

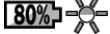



8. Haal de lader uit het stopcontact nadat het laden is afgerond.
9. Verwijder de accu uit de losgekoppelde lader voor opslag.

Het ledlampje op de lader

	Aan (groene lampje knippert langzaam)
	Lage acculading (rood lampje blijft branden)
	Accu 80% opgeladen (groen lampje knippert snel)
	Accu 100% opgeladen (groen lampje blijft branden)
	Accutemperatuur is te warm of te koud (rood lampje knippert langzaam)
	Storing van de accu (rood en groen lampje blijven branden)

Accu led-indicatiefunctie (Optioneel)

De accu heeft een 'SW'-knop en 4-staps groene led's om de resterende capaciteit van de accu aan te geven. De groene led van de brandstofmeter geeft aan wanneer de 'SW'-knop kort werd ingedrukt.

Led-indicatie van de resterende capaciteit	RC-status
LED 1 (groen)	 0%-25%
LED 1, 2 (groen)	 26%-50%
LED 1, 2, 3 (groen)	 51%-75%
LED 1, 2, 3, 4 (groen)	 76%-100%

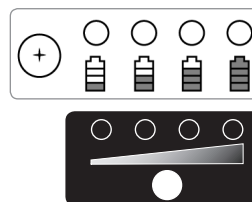

⚠ WAARSCHUWING

- Lader is alleen aangesloten op een 100-240 V-wisselstroomcontact.
- Als de accu te warm of te koud is, laadt de lader de accu niet snel op en 'knippert' het rode led-indicatielampje. Wanneer de accutemperatuur terugkeert naar tussen de 0°C (32°F) en 50°C (122°F), begint de lader automatisch met opladen.
- Als beide rode en groene indicatorlampjes 'ON' (aan) zijn, is de accu of niet in overeenstemming of defect. Neem contact op met uw dealer.
- Laad de accu niet op in de regen, sneeuw of bij hoge temperaturen.
- Laad de accu niet op wanneer de omgevingstemperatuur lager is dan 0°C (32°F) of hoger is dan 40°C (104°F).
- Wanneer u een koude accu (onder de 0°C) in een warme ruimte wilt laden, houd de accu dan eerst een uur in die ruimte voordat u begint met het laden van de accu.
- Verwijder de stekker uit het stopcontact na het beëindigen van het laden.
- De lader moet na het drie keer continu laden ten minste één uur worden gekoeld.
- Gebruik geen generator voor het opladen van de accu.

8. BEDIENING VAN HET GEREEDSCHAP

De bits bevestigen (Bits niet meegeleverd)

- Steek de bits in het gat van de aandrijfas.
- Trek de bit uit de bithouder wanneer u deze wilt verwijderen.

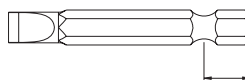

9,5 mm (3/8") - 11,5 mm (7/16")



6,35 mm (1/4")

Bedienen van het gereedschap

1. Het insteken en verwijderen van bits:

Houd het gedeelte 'B' stevig met één hand vast en draai het gedeelte 'A' linksom om een bit uit de boorhouder te verwijderen.

Houd het gedeelte 'B' stevig met één hand vast en draai het gedeelte 'A' om een bit in de boorhouder te steken.

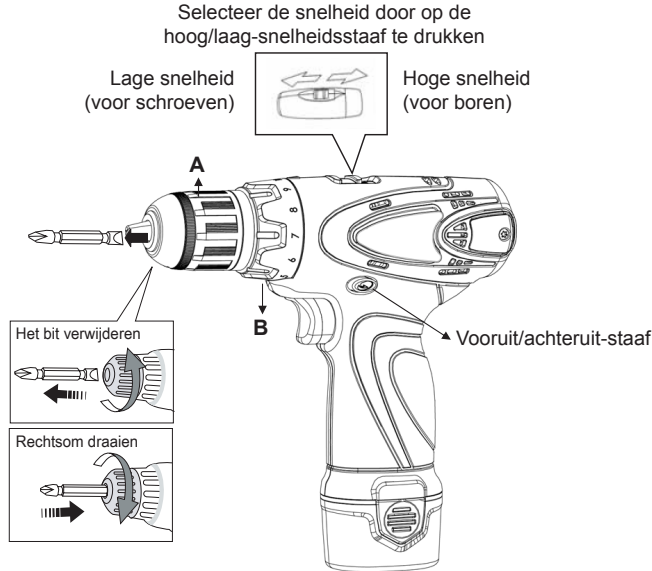

2. Vooruit/achteruit-staaf selectieknop.

Selecteer de richting vooruit of achteruit van het gereedschap door op de vooruit/achteruit-staaf te drukken.

Hoge/lage snelheidsselectie:

- Gebruik 'Hoog' voor boortoepassingen.
- Gebruik 'Laag' voor schroeftoepassingen.

3. Het toegepaste koppel selecteren.

Gebruik het instellingswiel 10 om het juiste koppel te selecteren voor uw toepassing.

4. Boormodel:

Plaats het instellingswiel op het -teken voor de maximale koppelpositie als u in hout wilt boren.

Vervangbare koolborstel

1. Vervang de koolborstel wanneer de motor niet draait en de koolborstel op is.

(Vervang de motor nadat de koolborstel 2-3 keer is vervangen).

2. Het vervangen van een koolborstel:

- Gebruik een schroevendraaier om de schroef uit het achterklep van de behuizing los te draaien en haal de koolborstels uit zowel de rechter- en linkerkant. (Zie fig.1).
- Vervang met twee nieuwe koolborstels aan de linker- en rechterkant. (Zie fig.2, stap 1).
 - Let op de richting: de kant met een rond gat moet aan de bovenkant zitten.
 - Als de richting niet juist is, raakt de koolborstel beschadigd wanneer de achterklep wordt teruggeplaatst.
- Nieuwe koolborstels zijn goed vervangen. (Zie fig.3).
- Gebruik een schroevendraaier om de schroef van de achterklep van de behuizing vast te draaien. (Zie fig.2, stap 2 & 3).

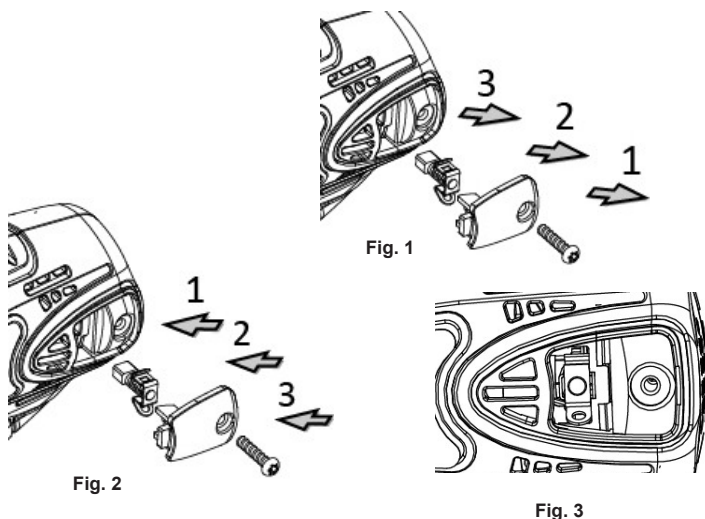

9. SPECIFICATIES

Model.....	BCL31D1
Vervangbare koolborstelmotor.....	Ja
Spanning.....	12V DC
Stationaire snelheid/min:	
Laag.....	0~360 t.p.m. (/ min)
Hoog.....	0~1.550 t.p.m. (/ min)
Max koppel.....	245 kg-cm / 24 N.m / 17,6 ft-lb
Gewicht van gereedschap.....	0,84 kg
Gewicht van de accu.....	0,185 kg
Trillingen.....	4,00 m/s ²
Geluid.....	83,9 dB

Oplaadtijd

BCL31C1: 12V - 2,0Ah.....	35-40 minuten
	Minuten Automatische uitschakeling Oplaadtijd (ongeveer)

De laadtijd kan variëren afhankelijk van de levensduur van de accu en de kamertemperatuur.

10. EVERWERKING



BELANGRIJKE INFORMATIE VOOR DE CORRECTE VERWERKING VAN HET PRODUCT IN OVEREENSTEMMING MET DE EUROPESE RICHTLIJN 2002/96/EC. Aan het einde van zijn nuttig leven mag het product niet samen met het gewone huishoudelijke afval worden verwerkt.

Het moet naar een speciaal centrum voor gescheiden afvalinzameling van de gemeente worden gebracht, of naar een verkooppunt dat deze service verschaft.

Het apart verwerken van een Booster voorkomt mogelijke negatieve gevolgen voor het milieu en de gezondheid die door een ongeschikte verwerking ontstaan en zorgt ervoor dat de materialen waaruit de Booster bestaat teruggewonnen kunnen worden om een aanmerkelijke besparing van energie en grondstoffen te verkrijgen. Om op de verplichting tot gescheiden verwerking van Boosters te wijzen, is op het product het symbool van een doorgekruiste vuilnisbak aangebracht.

Modell: BCL31D1**Sladdlös Miniborrmaskin/Skruvdragare****BRUKSANVISNING****⚠ VARNING!**

LÄS ALLTID ANVISNINGARNA
INNAN DU ANVÄNDER ETT
ELVERKTYG



ANVÄND HÖRSELKYDD



ANVÄND ALLTID ÖGONSKYDD



UNDVIK LÅNGVARIG
VIBRATIONSEXPONERING

1. ALLMÄNNA SÄKERHETSVARNINGAR GÄLLANDE ELVERKTYG**⚠ VARNING**

Läs alla säkerhetsvarningar och alla instruktioner.

Om varningarna och instruktionerna inte följs kan det leda till elektriska stötar, brand och/eller allvarliga personskador. **Spara alla varningar och instruktioner för framtida bruk!** Termen "elverktyg" i varningarna avser eldrivna verktyg (med sladd) eller batteridrivna verktyg (utan sladd).

1. Säkerhet i arbetsområdet

- Håll arbetsområdet rent och väl upplyst.** Olycksrisken ökar i nedskräpade eller dåligt upplysta områden.
- Använd inte elverktyg i explosiva atmosfärer, t.ex. i närheten av brandfarliga vätskor, gaser eller damm.** Elverktyg genererar gnistor som kan antända dammet eller ångorna.
- Håll barn och kringstående på avstånd när du använder elverktyg.** Du riskerar att förlora kontrollen om du distraheras.

2. Elsäkerhet

- Elverktygen måste stämma överens med eluttaget. Var noga med att aldrig modifiera kontakten på något sätt. Använd inte adapterkontakter tillsammans med jordade elverktyg.** Kontakter som inte har modifierats och matchande eluttag minskar risken för elektriska stötar.
- Undvik kroppskontakt med jordade ytor, till exempel rör, element, spisar och kylskåp.** Risken för elektriska stötar ökar om din kropp är jordad.

- c. **Utsätt inte elverktyg för regn eller fukt.** Vatten som tränger in i ett elverktyg ökar risken för elektriska stötar.
- d. **Använd inte sladden på fel sätt. Använd aldrig sladden för att bära, dra eller koppla bort elverktyget från eluttaget. Håll sladden borta från värme, olja, vassa kanter eller rörliga delar.** Skadade eller intrasslade sladdar ökar risken för elektriska stötar.
- e. **När du använder ett elverktyg utomhus ska du använda en förlängningssladd som lämpar sig för utomhusbruk.** Om du använder en sladd som lämpar sig för utomhusbruk minskar risken för elektriska stötar.
- f. **Om du inte kan undvika att använda ett elverktyg på en fuktig plats ska du använda ett uttag som skyddas av en jordfelsbrytare (RCD).** Om du använder en jordfelsbrytare minskar risken för elektriska stötar.
- g. **Håll elverktyget i de isolerade greppytorna när du utför en åtgärd där fästelementet kan komma i kontakt med dolda ledningar eller verktygssladden.** Fästelement som kommer i kontakt med en spänningsförande ledning kan göra att elverktygets exponerade metalldelar blir spänningsförande och kan ge användaren en elektrisk stöt.

3. Personssäkerhet

- a. **Var uppmärksam, fokuserad och använd sunt förnuft när du använder elverktyg. Använd inte ett elverktyg om du är trött eller är påverkad av droger, alkohol eller medicin.** Risken för allvarliga personskador ökar om du tappar koncentrationen, om så bara för ett ögonblick, när du använder ett elverktyg.
- b. **Använd personlig skyddsutrustning.** Använd alltid ögonskydd. Skyddsutrustning såsom dammask, halkfria skyddsskor, hjälm eller hörselskydd som används i lämpliga förhållanden minskar personskador.
- c. **Förhindra oavsiktlig start av verktyget. Se till att brytaren är i avstängt läge innan du ansluter verktyget till en strömkälla och/eller ett batteripaket, tar upp eller bär verktyget.** Risken för olyckor ökar om du bär elverktyget med fingret på brytaren eller ansluter ett redan påslaget elverktyg.
- d. **Ta bort eventuell justeringssprint eller -nyckel innan du startar elverktyget.** Kvarlämnade nycklar eller sprintar i en roterande del av ett elverktyg kan orsaka personskador.
- e. **Sträck dig inte för långt när du använder verktyget. Se till att du står ordentligt och behåller balansen.** Det gör att du har bättre kontroll över elverktyget i oväntade situationer.
- f. **Använd lämpliga kläder. Använd inte löst sittande kläder eller smycken.** Håll hår, kläder och handskar på avstånd från rörliga delar. Löst sittande kläder, smycken eller långt hår kan fastna i rörliga delar.

- g. **Om det går att förse enheter med dammsugs- och uppsamlingsfunktioner ska de anslutas och användas på ett lämpligt sätt.** Om du använder dammuppsamlare minskar du risken för dammrelaterade faror.

4. Användning och skötsel av elverktyg

- a. **Forcera inte elverktyget.** Använd rätt elverktyg för tillämpningen. Rätt elverktyg gör arbetet bättre och säkrare med den kapacitet för vilket det konstruerades.
- b. **Använd inte elverktyget om det inte går att slå på eller stänga av det med brytaren.** Elverktyg som inte går att styra med brytaren utgör en fara och måste repareras.
- c. **Dra ut sladden från strömkällan och/eller avlägsna batteripaketet från elverktyget innan du gör justeringar, byter tillbehör eller ställer undan elverktyget.** Sådan förebyggande säkerhet minskar risken för att elverktyget startar oavsiktligt.
- d. **Förvara elverktyg som inte används utom räckhåll för barn och låt inte personer som inte har kunskap om elverktyget eller de här instruktionerna använda elverktyget.** Elverktyg är farliga i händerna på utbildade användare.
- e. **Underhåll elverktygen. Kontrollera om det finns rörliga delar som kärvar eller är felinriktade, trasiga delar, eller andra förhållanden som kan påverka elverktygets drift.** Om elverktyget har skador ska det repareras före användning. Många olyckor orsakas av dåligt underhållna elverktyg.
- f. **Håll skärverktygen vassa och rena.** Det är mindre troligt att ordentligt underhållna skärverktyg med vassa skärkanter kärvar och de är dessutom enklare att kontrollera.
- g. **Använd elverktyg, tillbehör och verktygsbitsar osv. enligt de här instruktionerna.** Ta hänsyn till arbetsförhållandena och det arbete som ska utföras. Användning av elverktyget i andra syften än de avsedda kan leda till riskfyllda situationer.

5. Användning och skötsel av batteri

- a. **Ladda endast upp batteriet med den laddare som tillhandahålls av tillverkaren.** En laddare som är lämplig för en typ av batteripaket kan utgöra en brandrisk om den används med ett annat batteripaket.
- b. **Använd endast de batteripaket som är avsedda för elverktyget.** Användning av andra batteripaket kan öka skade- eller brandrisken.
- c. **Ett batteripaket som inte används ska förvaras på avstånd från andra metallföremål som gem, mynt, nycklar, spikar, skruvar eller andra mindre metallföremål som kan leda effekten från en pol till en annan.** Kortslutning av batteriet kan orsaka brännskador eller brand.

- d. **Under skadliga förhållanden eller om batteriet skadas kan vätska tränga ut ur batteriet – undvik kontakt med denna. Om oavsiktlig kontakt inträffar ska du spola med vatten.** Om vätska kommer i kontakt med ögonen ska du dessutom skaffa medicinsk hjälp. Vätska som tränger ut ur batteriet kan orsaka irritation eller brännskador.

6. Service

- a. **Låt en kvalificerad reparatör reparera elverktyget. Endast identiska reservdelar får användas.** Det garanterar att elverktygets säkerhet inte äventyras.

2. SÄKERHETSINSTRUKTIONER GÄLLANDE PRODUKTEN

⚠ VARNING

1. I syfte att garantera elverktygens driftsintegritet ska monterade höljen eller skruvar inte tas bort.
2. Använd verktyget med lägre ineffekt än vad som anges på märkskylten. I annat fall kan maskinen förstöras och effektiviteten minska till följd av att motorn överbelastas.
3. Torka inte av plastdelar med lösningsmedel. Lösningsmedel som bensen, förtunnare, bensen, koltetraklorid, alkohol, ammoniak och olja som innehåller klortillsats kan göra att plastdelar skadas och spricker. Torka inte av dem med sådana lösningsmedel. Torka av plastdelar med en mjuk trasa som har fuktats med tvålvatten.
4. Använd klämmor eller andra praktiska hjälpmedel för att säkra och stötta arbetsstycket på en stabil plattform. Det är inte säkert att hålla arbetsstycket i handen eller mot kroppen och det kan leda till att du tappar kontrollen.
5. Använd endast tillbehör som tillverkaren rekommenderar för din modell. Tillbehör som lämpar sig för ett verktyg kan skapa en skaderisk vid användning på ett annat verktyg.

3. VIKTIGA SÄKERHETSINSTRUKTIONER FÖR LADDARE OCH BATTERIPAKET

⚠ VARNING

1. Var försiktig: Minska risken för skador genom att bara ladda batteripaket av rätt typ. Andra typer av batteripaket kan brista och leda till personskador och skador på egendom.
2. Läs alla instruktioner och varningsmarkeringar på batteripaket och laddare.
3. Utsätt inte laddaren för regn eller snö.
4. Minska risken för skador på kontakten och sladden genom att dra i kontakten istället för sladden när laddaren kopplas bort.

5. Användning av ett tillbehör som inte rekommenderas eller säljs av laddarens tillverkare kan leda till risk för brand, elektriska stötar eller personsador.
6. Se till att sladden är placerad så att ingen kan gå på den, snubbla på den eller på annat sätt utsättas för skador eller påfrestningar.
7. Använd inte laddaren om sladden eller kontakten är skadad. Byt ut dem omedelbart.
8. Använd inte laddaren om den har utsatts för en hård stöt, har tappats eller är skadad på annat sätt. Ta den till ett kvalificerat servicecenter.
9. Minska risken för elektriska stötar genom att koppla bort laddaren från eluttaget före underhåll eller rengöring. Enbart avstängning minskar inte risken.
10. Demontera inte laddaren eller batteripaketet. Ta dem till ett kvalificerat servicecenter när de behöver repareras. Felaktig montering kan resultera i risk för elektriska stötar eller brand.

4. YTTRELLIGARE SÄKERHETSREGLER FÖR LADDARE OCH BATTERIPAKET

VARNING

1. Ladda inte batteripaketet om temperaturen är under 0°C (32°F) eller över 40°C (104°F).
2. Försök inte använda en transformator, en motorgenerator eller ett DC-eluttag.
3. Låt inget täcka eller täppa igen laddarens ventilationsöppningar.
4. Täck alltid batteripaketets poler med dess hölje när batteripaketet inte används.
5. Kortslut inte batteripaketet.
6. Vidrör inte polerna med något ledande material.
7. Förvara inte batteripaketet i en behållare tillsammans med andra metallföremål som spikar, mynt osv.
8. Utsätt inte batteripaketet för vatten eller regn. En kortslutning av batteripaketet kan medföra hög ström, eventuella brännskador och till och med haveri.
9. Förvara inte maskinen och batteripaketet på platser där temperaturen kan nå eller överskrida 50°C (122°F).
10. Elda inte upp batteripaketet även om det har allvarliga skador eller är helt utslitet. Batteripaketet kan explodera i elden.
11. Var noga med att inte tappa, skaka eller stöta till batteripaketet.
12. Ladda det inte i en låda eller behållare av något slag. Batteripaketet måste vara placerat i ett välventilerat utrymme vid laddning.

13. Låt inte batterier vara oanvända under längre tidsperioder. Ladda batteriet var tredje till sjätte månad och ladda litiumjonbatteriet till en laddningsnivå på 40–80 % före förvaring.
14. Litiumjonbatterier är känsliga för höga temperaturer och ska förvaras svalt, torrt och på avstånd från direkt ljus. Idealtemperaturen för drift och förvaring är under 25°C (77°F).
115. För förlängd batterilivslängd har litiumjonbatteriet konstruerats med en skyddsfunktion som stoppar uteffekten.
- Vid användning av produkten kan motorn stanna även om du trycker på brytaren i de fall som beskrivs nedan.
- Det här är inte ett funktionsfel utan ett resultat av skyddsfunktionen.
- När den återstående batteriströmmen har förbrukats stannar motorn.
 - Och om verktyget är överbelastat kan motorn stanna. I sådana fall släpper du verktygets brytare och tar itu med orsakerna till överbelastningen. Därefter kan du använda det igen.
 - Om batteriet överhettas under arbetet på grund av överbelastning kan strömtillförseln från batteriet upphöra. I sådana fall slutar du använda batteriet och låter det svalna. Därefter kan du använda det igen.
16. Produkten är konstruerad med lågspänningskydd som förhindrar att verktyget laddas ur alltför mycket och förlänger batteriets livslängd.

5. SPECIFIKA SÄKERHETSREGLER OCH/ELLER SYMBOLER



..... Ska återvinnas



..... Klass II-verktyg



..... Batteriet får inte brännas eller antändas



..... Utsätt det inte för fukt

A.C. Växelström

W Watt

Hz Hertz

kg Kilogram

kg-cm Kilogram - Centimeter



..... Får inte slängas i soporna



..... Använd endast inomhus



..... Ladda inte om batteriet är trasigt eller skadat



..... Risk för elektriska stötar

D.C. Likström

V Volt

/min Varv eller slag per minut

mm Millimeter

ft-lb Fot-pund

6. FUNKTIONER



1. Ring för justering av åtdragningsmoment
2. Chuck
3. Lysdiod
4. Huvudströmbrytare
5. Skjutreglage för hög/låg hastighet
6. Sidopanel
7. Skjutreglage för framåt/bakåt

7. BRUKSANVISNING

Ta bort eller montera batteripaketet

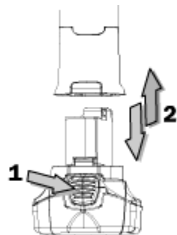





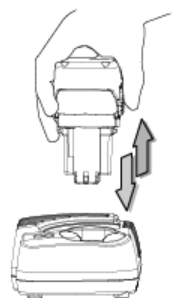

1. Stäng alltid av maskinen innan du sätter i eller tar bort batteripaketet.
2. Ta bort batteripaketet genom att trycka på knappen på batteripaketet och dra ut batteripaketet från verktygsenheten i motsatt riktning.
3. Sätt i batteripaketet genom att rikta in verktygsenhetens skenor med batteripaketets glidspår och skjut batteripaketet på plats. Batteripaketet kan skjutas in i verktygsenheten på två sätt.
4. Använd inte för mycket kraft när batteripaketet skjuts in i verktygsenheten. Om batteripaketet är svårt att skjuta in är det inte isatt på rätt sätt.

Ladda batteripaketet

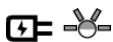

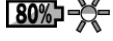



1. Anslut snabbbladdaren till strömkällan.
2. Skjut in batteripaketet i laddaren i den riktning som pilen på laddaren visar.
3. Skjut batteripaketet på plats och se till att den röda lampan på laddaren är "PÅ". Nu påbörjar batteripaketet laddningscykeln.
4. När laddningscykeln är klar blir lampan grön. Nu är batteripaketet klart för användning.
5. Det nya batteripaketet är inte laddat. Du måste ladda det före användning.
6. Använd alltid den angivna laddaren för att ladda batteriet. När batteripaketet har skjutits in i laddaren på rätt sätt tänds den röda lampan och laddningen påbörjas.
7. När du laddar ett nytt batteripaket eller ett batteripaket som inte har använts på länge kanske det inte går att ladda det helt. Detta är normalt och inte ett tecken på problem. Du kan ladda batteripaketet helt efter att det har laddats ur ett par gånger.
8. Koppla bort laddaren från strömkällan efter slutförd laddning.
9. Ta bort batteriet från den fränkopplade laddaren för förvaring.

Lysdioden på laddaren

	Strömtillförsel (den gröna lampan blinkar långsamt)
	Låg batterinivå (den röda lampan lyser med fast sken)
	Batteriet är laddat till 80% (den gröna lampan blinkar snabbt)
	Batteriet är laddat till 100% (den gröna lampan lyser med fast sken)
	Batteripaketets temperatur är för hög eller för låg (den röda lampan blinkar långsamt)
	Funktionsfel i batteripakete (den röda och gröna lampan lyser med fast sken)

Funktion hos batteripaketets lysdiodsindikering (tillval)

Batteripaketet har en "SW"-knapp och gröna lysdioder i fyra steg som visar status för återstående kapacitet. Bränslemätarens gröna lysdiod indikerar när "SW"-knappen trycks in en kort stund.

Lysdiodsindikering för återstående kapacitet		Status för återstående kapacitet
Lysdiod 1 (grön)		0%-25%
Lysdiod 1, 2 (grön)		26%-50%
Lysdiod 1, 2, 3 (grön)		51%-75%
Lysdiod 1, 2, 3, 4 (grön)		76%-100%

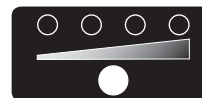

⚠ VARNING

- Laddaren får bara kopplas till ett AC-uttag på 100–240 V.
- Om batteripaketet är för varmt eller för kallt kommer laddaren inte att snabbbladda batteripaketet och den röda indikatorlampan blinkar. När batteripaketets temperatur återgår till mellan 0°C (32°F) och 50°C (122°F) börjar laddaren ladda automatiskt.
- Om både den röda och gröna indikatorlampan är "PÅ" är batteripaketet antingen av fel sort eller defekt. Kontakta återförsäljaren.
- Ladda inte batteripaketet i miljöer med regn, snöfall eller hög temperatur.
- Ladda inte batteripaketet om omgivningstemperaturen är under 0°C (32°F) eller över 40°C (104°F).
- Vid laddning av ett kallt batteripaket (under 0°C) inomhus i värmen ska batteripaketet förvaras i rummet i en timme för att värmas upp innan batteripaketet startas.
- Dra ur kontakten när laddningen är klar.
- Laddaren ska svalna minst en timme efter tre efterföljande laddningar.
- Använd inte en generator för att ladda batteripaketet

8. VERKTYGSANVÄNDNING

Montera bitsarna (bitsar medföljer inte)

- Sätt i bitsen i drivaxelns hål.
- Ta bort bitsen genom att dra ut den från bitshållaren.

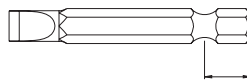

9,5 mm (3/8") - 11,5 mm (7/16")



6,35 mm (1/4")

Verktögsanvändning

1. Montera och ta bort en bits:
Ta bort en bits från chucken genom att hålla del "B" stadigt i en hand och vrida del "A" moturs.
Sätt i en bits i chucken genom att hålla del "B" stadigt i en hand och vrida del "A".

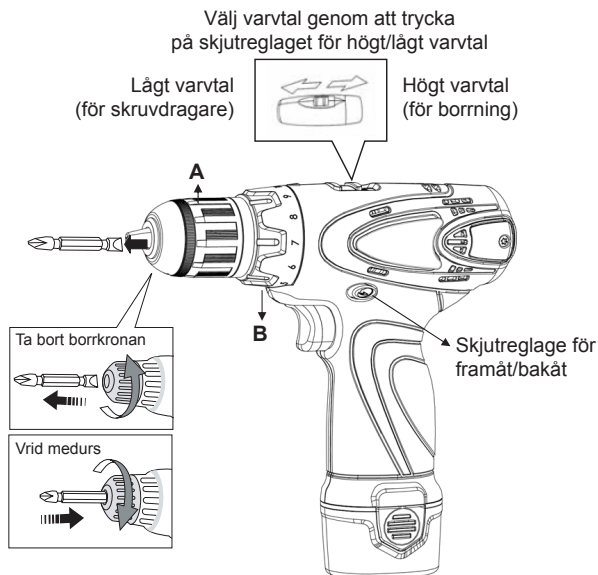

2. Valknapp, skjutreglage för framåt/bakåt.
Välj framåt- eller bakåtriktning för verktyget genom att trycka på skjutreglaget för framåt/bakåt.
Val av högt/lågt varvtal:
– Använd "Högt" när du borrar.
– Använd "Lågt" när du skruvar.
3. Välj åtdragningsmoment.
Använd justeringsringen med 10 sektioner för att välja rätt åtdragningsmoment för din tillämpning.
4. Borrmodell:
Ställ ringen för åtdragningsmoment vid symbolen  för maximalt åtdragningsmoment om du vill borra i trä.

Utbytbar kolborste

1. Byt kolborste när motorn inte roterar och kolborsten är utsliten.
(Byt motorn efter att kolborsten har bytts 2–3 gånger).
2. Byta kolborste:
 - A. Använd skruvdragaren för att lossa skruven från husets bakre hölje och ta sedan ut kolborstarna från både höger och vänster sida. (Se fig. 1).
 - B. Montera två nya kolborstar på både höger och vänster sida. (Se fig. 2, steg 1).
 - Var uppmärksam på riktningen. Sidan med ett runt hål ska vara överst.
 - Om riktningen är fel skadas kolborsten när den täcker det bakre höljet.
 - C. De nya kolborstarna har monterats rätt. (Se fig. 3).
 - D. Använd skruvdragaren för att dra åt skruven från husets bakre hölje. (Se fig. 2, steg 2 och 3).

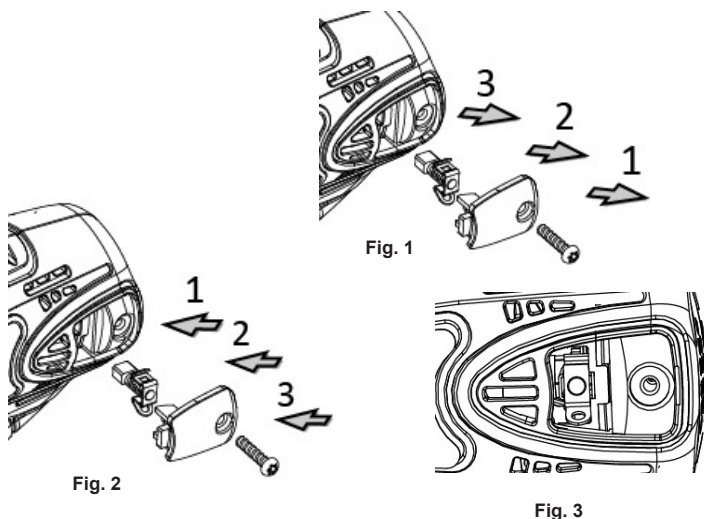

9. TEKNISKA DATA

Modell.....	BCL31D1
Utbytbar kolborstmotor.....	Ja
Spänning i volt.....	12V DC
Tomgångsvarvtal/min:	
Lågt.....	0~360 varv/min
Högt.....	0~1.550 varv/min
Max. åtdragningsmoment.....	245 kg-cm / 24 N.m / 17,6 ft-lb
Verktygets vikt.....	0,84 kg
Batteriets vikt.....	0,185 kg
Vibration.....	4,00 m/s ²
Ljudnivå.....	83,9 dB

Laddningstid

BCL31C1: 12V - 2,0Ah.....	35-40 minuter
	Minuter, automatisk avstängning, laddningstid (ungefärlig)

Laddningstiden kan variera beroende på batteriets laddningsgrad och rumstemperaturen.

10. AVFALLSHANtering



VIKTIG INFORMATION FÖR KORREKT AVFALLSHANtering AV PRODUKTEN I ENLIGHET MED EG-DIREKTIV 2002/96/EG.
 Produkten får inte avfallshanteras som hushållsavfall. Den måste avfallshanteras av lokal myndighet som är specialiserad på differentierad avfallshantering eller av återförsäljare som tillhandahåller denna tjänst.

Om hushållsapparat avfallshanteras separat undviks eventuell negativ påverkan på miljö och hälsa som uppstår vid olämplig avfallshantering, och på så sätt kan också material återvinnas vilket ger betydande besparingar i energi och resurser. Som en påminnelse om behovet av att avfallshandera hushållsapparater separat är denna produkt märkt med en överkryssad soptunna.

Modello: BCL31D1

Mini Trapano / Avvitatore Cordless

ISTRUZIONI PER L'USO

AVVERTENZA:



LEGGERE SEMPRE
LE ISTRUZIONI PRIMA
DI UTILIZZARE GLI
ELETTROUTENSIL



INDOSSARE PROTEZIONI
PER LE ORECCHIE



INDOSSARE SEMPRE
OCCHIALI DI PROTEZIONE



EVITARE L'ESPOSIZIONE
PROLUNGATA ALLE
VIBRAZIONI

1. AVVERTENZE GENERALI SULLA SICUREZZA DEGLI ELETTROUTENSILI



Leggere tutte le avvertenze sulla sicurezza e tutte le istruzioni.

La mancata osservanza delle avvertenze e delle istruzioni può determinare il rischio di scosse elettriche, incendi e/o lesioni gravi. **Conservare tutte le avvertenze e le istruzioni per consultazioni future!** Il termine "elettroutensile" nelle avvertenze si riferisce all'elettroutensile alimentato dalla rete elettrica (mediante cavo) o all'elettroutensile alimentato a batteria (cordless).

1. Sicurezza dell'area di lavoro

- Mantenere le aree di lavoro pulite e ben illuminate.** Aree disordinate o non adeguatamente illuminate favoriscono gli incidenti.
- Non utilizzare gli elettroutensili in ambienti esplosivi, ad esempio in presenza di liquidi, gas o polveri infiammabili.** Gli elettroutensili creano scintille che possono incendiare la polvere o i fumi.
- Tenere lontano i bambini e le altre persone durante l'uso di un elettroutensile.** Eventuali distrazioni possono provocare la perdita del controllo dell'utensile.

2. Sicurezza elettrica

- Le spine degli elettroutensili devono essere conformi alla relativa presa. Non modificare la spina in alcun modo. Non utilizzare adattatori con elettroutensili collegati a terra.** L'impiego di spine non modificate e di prese conformi riduce il rischio di scosse elettriche.
- Evitare il contatto del corpo con superfici collegate a terra, quali tubazioni, radiatori, e celle frigorifere.** Se il corpo viene collegato a terra c'è il rischio di scosse elettriche.

- c. **Non esporre gli elettrodomestici a pioggia o umidità.** L'ingresso di acqua negli elettrodomestici aumenta il rischio di scosse elettriche.
- d. **Non manomettere il cavo di alimentazione. Non usare il cavo per trasportare, tirare o scollegare l'elettrodomestico. Non avvicinare il cavo a fonti di calore, olio, bordi affilati o parti in movimento.** Cavi di alimentazione danneggiati o aggrovigliati aumentano il rischio di scosse elettriche.
- e. **Quando si utilizza un elettrodomestico all'aperto, utilizzare una prolunga per esterni.** L'impiego di un cavo di alimentazione da esterni riduce il rischio di scosse elettriche.
- f. **Se è indispensabile utilizzare un elettrodomestico in luoghi umidi, servirsi di un'alimentazione protetta da un interruttore differenziale (RCD).** L'uso di un interruttore differenziale (RCD) riduce il rischio di scosse elettriche.
- g. **Quando si esegue un'operazione in cui l'elemento di fissaggio può entrare in contatto con cavi nascosti o con lo stesso cavo di alimentazione, tenere in mano l'elettrodomestico con impugnature isolate.** Gli elementi di fissaggio che entrano in contatto con un cavo "sotto tensione" possono mettere in tensione le parti metalliche esposte dell'elettrodomestico e provocare scosse elettriche all'operatore.

3. Sicurezza personale

- a. **Quando si utilizza un elettrodomestico, prestare la massima attenzione a ciò che si fa e usare il buon senso. Non utilizzare un elettrodomestico se si è stanchi o sotto l'influenza di droghe, alcool o farmaci.** Una minima disattenzione durante l'uso dell'elettrodomestico può causare gravi lesioni personali.
- b. **Utilizzare dispositivi di protezione individuale.** Indossare sempre occhiali di protezione. I dispositivi di protezione individuale quali maschere antipolvere, scarpe antiscivolo, caschi rigidi o protezioni per l'udito utilizzati nelle condizioni appropriate riducono il rischio di lesioni personali.
- c. **Impedire l'avviamento accidentale. Prima di collegare l'utensile all'alimentazione e/o alla batteria, o di prenderlo e trasportarlo, accertarsi che l'interruttore sia disinserito.** Il trasporto degli elettrodomestici con il dito appoggiato all'interruttore o l'alimentazione degli utensili con l'interruttore inserito, favorisce gli incidenti.
- d. **Rimuovere eventuali chiavi di registrazione prima di accendere l'elettrodomestico.** Una chiave o una chiavetta lasciate inserite su un componente rotante dell'elettrodomestico possono causare lesioni personali.
- e. **Non sporgersi. Tenere i piedi ben appoggiati e mantenere sempre un buon equilibrio.** Questo consente un migliore controllo dell'elettrodomestico in situazioni impreviste.

- f. **Indossare indumenti idonei. Non indossare abiti larghi o gioielli. Non avvicinare capelli, indumenti e guanti alle parti in movimento.** Indumenti larghi, gioielli o capelli lunghi potrebbero rimanere impigliati nelle parti in movimento.
 - g. **Se sono previsti dei dispositivi per il collegamento di dispositivi di smaltimento e raccolta polveri, accertarsi che vengano collegati e utilizzati correttamente.** L'uso di dispositivi di raccolta polveri può ridurre i pericoli conseguenti al deposito delle polveri.
4. **Uso e cura degli elettroutensili**
- a. **Non forzare l'elettroutensile. Utilizzare l'elettroutensile adatto alla specifica applicazione.** Un elettroutensile idoneo eseguirà il lavoro al meglio e con maggiore sicurezza, alla velocità per la quale è stato progettato.
 - b. **Non usare l'elettroutensile se l'interruttore non si inserisce e disinserisce correttamente.** Eventuali elettroutensili non controllabili dall'interruttore sono pericolosi e devono essere riparati.
 - c. **Scollegare la spina dall'alimentazione e/o la batteria dall'elettroutensile prima di procedere a regolazioni, sostituzione di accessori o prima di riporre l'elettroutensile.** Tali misure di sicurezza preventive riducono il rischio di avvio accidentale dell'elettroutensile.
 - d. **Conservare gli elettroutensili fuori dalla portata dei bambini e non consentirne l'azionamento a persone che non conoscono l'utensile o queste istruzioni.** Gli elettroutensili sono pericolosi in mani inesperte.
 - e. **Eseguire la corretta manutenzione degli elettroutensili. Verificare l'eventuale disallineamento o il fissaggio delle parti mobili, la rottura di componenti ed eventuali altre condizioni che possano compromettere il funzionamento dell'elettroutensile. Se danneggiato, far riparare l'elettroutensile prima dell'uso.** Numerosi incidenti sono dovuti a una manutenzione inadeguata degli elettroutensili.
 - f. **Mantenere gli utensili di taglio affilati e puliti.** Il corretto mantenimento degli utensili di taglio con i bordi ben affilati diminuisce le possibilità di inceppamento e agevola il controllo.
 - g. **Utilizzare l'elettroutensile, gli accessori, le punte, ecc. in conformità a queste istruzioni tenendo conto delle condizioni di lavoro e del lavoro da svolgere.** L'uso dell'elettroutensile per operazioni diverse da quelle per le quali è stato progettato può dar luogo a situazioni pericolose.
5. **Uso e cura della batteria dell'utensile**
- a. **Ricaricare soltanto con il caricabatteria indicato dal costruttore.** Un caricabatteria che è adatto per un tipo di batteria può creare un rischio di incendio se utilizzato con un'altra batteria.
 - b. **Utilizzare gli elettroutensili solo con le batterie prescritte.** L'uso di batterie di tipo diverso può causare il rischio di lesioni e incendio.

- c. **Quando la batteria non è in uso, tenerla a distanza di sicurezza da altri oggetti metallici, quali graffette, monete, chiavi, chiodi, viti o altri piccoli oggetti metallici che possono collegare tra loro i morsetti.** La messa in corto dei morsetti della batteria può causare ustioni o incendi.
- d. **In condizioni di uso scorretto, si potrebbero verificare fuoriuscite di liquido dalla batteria; evitare il contatto. In caso di contatto accidentale, sciacquare con acqua. In caso di contatto del liquido con gli occhi, consultare un medico.** Il liquido espulso dalla batteria può essere causa di irritazione o ustioni.

6. Manutenzione

- a. **Far eseguire la manutenzione del proprio elettroutensile da un tecnico qualificato che utilizzi esclusivamente ricambi originali.** Questo preserva la sicurezza dell'elettroutensile.

2. ISTRUZIONI DI SICUREZZA DEL PRODOTTO

⚠ AVVERTENZA

1. Per assicurare l'integrità funzionale degli elettroutensili, non rimuovere il coperchio o le viti installate.
2. Utilizzare l'utensile con un ingresso inferiore a quello specificato sulla targhetta, altrimenti la finitura potrebbe risultare compromessa e l'efficienza di lavoro ridotta dal sovraccarico del motore.
3. Non pulire le parti in plastica con solvente. Solventi come benzina, diluente, benzene, tetracloruro di carbonio, alcool, ammoniaca e olio contenenti cloro possono danneggiare e rompere le parti in plastica. Non pulirle con questi solventi. Pulire le parti in plastica con un panno morbido leggermente inumidito con acqua e sapone.
4. Utilizzare fascette o altri metodi pratici per fissare e sostenere il pezzo da lavorare a una piattaforma stabile. Tenere il pezzo da lavorare in mano o contro il corpo non è stabile e può causare una perdita di controllo.
5. Utilizzare solo accessori consigliati dal produttore per quel modello. Gli accessori che possono essere indicati per un utensile possono creare il rischio di lesioni se utilizzati su un altro.

3. IMPORTANTI ISTRUZIONI DI SICUREZZA PER CARICABATTERIE E BATTERIA

⚠ ADVERTENCIA

1. Attenzione: per ridurre il rischio di lesioni, caricare solo batterie ricaricabili di un tipo specifico. Altri tipi di batterie potrebbero scoppiare causando lesioni personali e danni.
2. Prima di utilizzare il caricabatterie, leggere tutte le istruzioni e le avvertenze sulla batteria e sul caricabatterie.

3. Non esporre il caricabatterie alla pioggia o alla neve.
4. Per ridurre il rischio di danni alla spina e al cavo elettrico, tirare la spina anziché il cavo quando si scollega il caricabatterie.
5. L'uso di un accessorio non consigliato o venduto dal produttore del caricabatterie può comportare il rischio di incendi, scosse elettriche o lesioni alle persone.
6. Accertarsi che il cavo sia posizionato in modo che non venga calpestato, che non sia di ostacolo o che non possa subire danni o sollecitazioni.
7. Non utilizzare il caricabatterie con il cavo di alimentazione o la spina danneggiati. Sostituirli immediatamente.
8. Non utilizzare il caricabatterie se ha ricevuto un forte colpo, se è stato fatto cadere o se è stato danneggiato in qualsiasi modo; portarlo a un centro autorizzato.
9. Per ridurre il rischio di scosse elettriche, scollegare il caricabatterie dalla presa prima di qualsiasi intervento di manutenzione o di pulizia. Disattivare i controlli non riduce questo rischio.
10. Non smontare il caricatore o la batteria, portarli presso un centro di assistenza autorizzato se è necessaria una riparazione. Un riassettaggio errato potrebbe comportare rischio di incendio o di scosse elettriche.

4. REGOLE DI SICUREZZA AGGIUNTIVE PER CARICABATTERIE E BATTERIA

⚠ AVVERTENZA

1. Non caricare la batteria quando la temperatura è inferiore a 0°C (32°F) o superiore a 40°C (104°F).
2. Non tentare di utilizzare un trasformatore per il set-up, un generatore o una presa per alimentazione in CC.
3. Non lasciare che nulla copra o ostruisca le prese d'aria del caricabatterie.
4. Coprire sempre i morsetti della batteria con il coperchio della batteria quando la batteria: non viene utilizzata.
5. Non cortocircuitare la batteria.
6. Non toccare i morsetti con un metallo conduttivo.
7. Evitare di conservare la batteria in un contenitore con altri oggetti metallici quali chiodi, monete, ecc.
8. Non esporre la batteria all'acqua o alla pioggia. Il cortocircuito di una batteria può causare un flusso di corrente elevato, surriscaldamento, possibili ustioni e persino un guasto.
9. Non conservare la macchina e la batteria in luoghi dove la temperatura può raggiungere o superare 50°C (122°F).
10. Non bruciare la batteria anche se è gravemente danneggiata o completamente usurata. La batteria può esplodere e provocare un incendio.

11. Fare attenzione a non far cadere, scuotere o urtare la batteria.
12. Non caricare all'interno di una scatola o contenitore di qualsiasi tipo. La batteria deve essere posizionata in un'area ben ventilata durante la ricarica.
13. Non lasciare le batterie inutilizzate per un periodo prolungato di tempo. Ricaricare la batteria ogni 3 ~ 6 mesi e portare la batteria agli ioni di litio al livello di carica del 40 ~ 80% prima di riparla.
14. Le batterie agli ioni di litio sono sensibili alle alte temperature e devono essere tenute in un luogo fresco, asciutto e non esposto alla luce diretta. La temperatura ideale per il funzionamento e lo stoccaggio è inferiore a 25°C (77°F).
15. Per prolungare la durata della batteria, la batteria agli ioni di litio è progettata con la funzione di protezione per arrestare l'uscita.
Nel caso di seguito descritto, quando si utilizza questo prodotto, anche se si tira l'interruttore, il motore potrebbe arrestarsi.
Non si tratta di malfunzionamento, ma è il risultato della funzione di protezione.
 - Quando la carica residua della batteria si esaurisce, il motore si arresta.
 - Se l'utensile è sovraccarico, il motore potrebbe arrestarsi.
In questo caso, rilasciare l'interruttore dell'utensile ed eliminare le cause del sovraccarico. Dopo di che è possibile utilizzarlo di nuovo.
 - Se la batteria si surriscalda in caso di sovraccarico, la carica della batteria può arrestarsi. In questo caso interrompere l'utilizzo della batteria e lasciar raffreddare la batteria. Dopo di che è possibile utilizzarlo di nuovo.
16. Questo prodotto è stato progettato con una protezione a bassa tensione che impedisce all'utensile di scaricarsi eccessivamente e prolunga la durata della batteria.

5. SPECIFICI SIMBOLI E/O REGOLE DI SICUREZZA



..... Riciclo



..... Utensile di classe II



..... Non incenerire né mettere la batteria nel fuoco



..... Non inumidire

c.a...... Corrente alternata

W..... Watt

Hz..... Hertz

kg..... Chilogrammo

kg-cm..... Chilogrammo- centimetro



..... Non gettare nei rifiuti



..... Solo per uso interno



..... Non ricaricare se la batteria è rotta o danneggiata



..... Rischio di scosse elettriche

C.C...... Corrente continua

V..... Volt

/min..... Rivoluzioni o Rotazioni per minuto

mm..... Millimetro

ft-lb..... Piede-Libra

6. CARATTERISTICHE



1. Ghiera di regolazione della coppia
2. Mandrino
3. LED
4. Interruttore principale
5. Asta ad alta/bassa velocità
6. Pannello laterale
7. Asta avanti/indietro

7. ISTRUZIONI PER L'USO

Rimozione o installazione della batteria

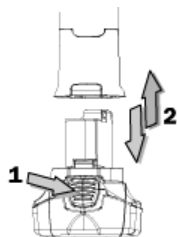

1. Spegnerè sempre la macchina prima di inserire o rimuovere il gruppo batteria.
2. Per rimuovere la batteria, premere il pulsante sulla batteria ed estrarre l'unità utensile dalla batteria nella direzione indicata.
3. Per inserire la batteria, allineare le guide di scorrimento dell'unità utensile con la scanalatura scorrevole del gruppo batteria e spingere l'unità utensile in posizione.
L'unità utensile può essere inserita in una batteria in due direzioni.
4. Non forzare la batteria in modo che scorra nell'unità utensile. Se la batteria non entra facilmente, vuol dire che non è stata inserita correttamente.

Ricarica della batteria

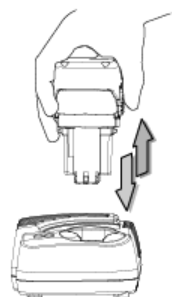

1. Collegare il caricabatterie rapido alla fonte di alimentazione.
2. Far scorrere la batteria nel caricabatterie come da direzione della freccia presente sul caricabatteria.
3. Inserire la batteria e assicurarsi che la luce rossa sul caricabatteria sia su "ON". La batteria sta avviando il ciclo di ricarica.
4. Dopo aver terminato il ciclo di carica, la luce diventerà verde. La batteria è ora pronta per l'uso.
5. La nuova batteria non è carica. È necessario caricarla prima dell'uso.
6. Utilizzare sempre il caricabatterie specifico per caricare la batteria. Quando la batteria è inserita correttamente nel caricabatterie, si accenderà la luce rossa e la carica avrà inizio.
7. Quando si carica una batteria nuova o una batteria che non è stata utilizzata per un lungo periodo di tempo, potrebbe non essere possibile caricarla completamente. Questa è una situazione normale e non è indice di un problema. La batteria può essere ricaricata completamente dopo averla scaricata completamente un paio di volte.
8. Scollegare il caricabatterie dalla fonte di alimentazione dopo aver terminato la carica.
9. Rimuovere la batteria dal caricabatteria scollegato al momento di doverla riporre.

La spia a LED sul caricabatteria

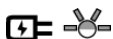

Accensione (la spia verde lampeggia lentamente)



Batteria scarica (la spia rossa rimane accesa)

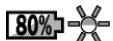

Batteria carica all'80% (la spia verde lampeggia rapidamente)



Batteria carica al 100% (la spia verde rimane accesa)

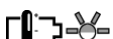





La temperatura della batteria è troppo elevata o troppo bassa (la spia rossa lampeggia lentamente)



Malfunzionamento della batteria (le spie di colore rosso e verde rimangono accese)

Funzione di indicazione a LED della batteria (opzionale)

La batteria è dotata di un pulsante "SW" e di LED verdi a 4 punti per indicare la capacità residua. Il LED verde dell'indicatore di livello del carburante indicherà quando il tasto "SW" viene premuto momentaneamente.

Indicazione LED capacità rimanente	Stato RC
LED 1 (verde)	 0%-25%
LED 1, 2 (verde)	 26%-50%
LED 1, 2, 3 (verde)	 51%-75%
LED 1, 2, 3, 4 (verde)	 76%-100%

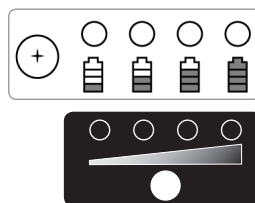

⚠ AVVERTENZA

1. Il caricabatterie è collegato solo a una presa da 100 - 240 V c.a.
2. Se la batteria è troppo calda o troppo fredda, il caricabatterie non carica velocemente la batteria e la spia rossa "lampeggia". Quando la temperatura della batteria torna tra 0°C (32°F) e 50°C (122°F), il caricabatterie inizia automaticamente la ricarica.
3. Se entrambe le spie rossa e verde sono su "ON" la batteria non è conforme o è difettosa. Contattare il rivenditore.
4. Non caricare la batteria sotto la pioggia, sotto la neve o in ambienti con temperature elevate.
5. Non caricare la batteria quando la temperatura ambiente è inferiore a 0°C (32°F) o superiore a 40°C (104°F).
6. Nel caricare la batteria fredda (inferiore a 0°C) in un luogo interno caldo, tenere la batteria nella stanza per un'ora perché si riscaldi prima di avviarla.
7. Staccare la spina dopo aver terminato la carica.
8. Il caricabatterie deve essere raffreddato almeno un'ora dopo la ricarica continua tre volte.
9. Non utilizzare il generatore per la ricarica della batteria.

8. FUNZIONAMENTO DELL'UTENSILE

Collegamento delle punte (punte escluse)

1. Inserire la punta nel foro dell'albero motore.
2. Per rimuovere la punta, estrarla dal suo supporto.

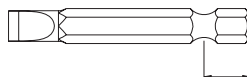

9,5 mm (3/8") - 11,5 mm (7/16")



6,35 mm (1/4")

Funzionamento utensile

1. Come inserire e rimuovere la punta :

Per rimuovere una punta dal mandrino, tenere premuta la parte "B" saldamente con una mano e girare in senso antiorario la parte "A".

Per inserire una punta nel mandrino, tenere saldamente la parte "B" con una mano e girare la parte "A".

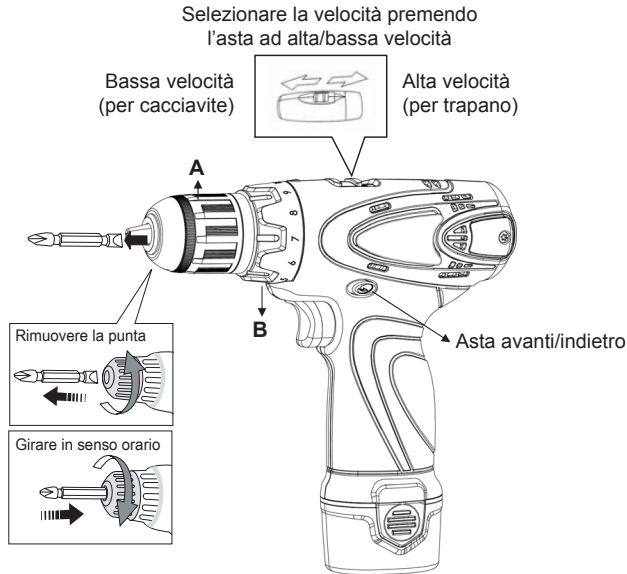

2. Tasto di selezione Asta avanti / indietro.

Selezionare la direzione avanti o indietro dell'utensile spingendo l'asta avanti/indietro.

Selezione alta/bassa velocità:

- Usare la velocità "Alta" per applicazioni di foratura
- Usare la velocità "Bassa" per applicazioni con cacciavite.

3. Selezionare la coppia applicata.

Usare la ghiera di regolazione a 10 sezioni per selezionare la coppia giusta Tu sei la tua applicazione.

4. Modello di trapano:

Selezionare la ghiera coppia sul simbolo  per la posizione di coppia massima se si desidera realizzare un foro su legno.

Spazzola di carbonio sostituibile

1. Sostituire la nuova spazzola di carbonio, mentre il motore non è ruotato e la spazzola di carbonio è esaurita.

(Cambiare il nuovo motore quando la spazzola di carbonio è stata sostituita 2 ~ 3 volte).

2. Come sostituire la spazzola di carbonio:

A. Utilizzare il cacciavite per smontare la vite dal coperchio posteriore dell'alloggiamento, quindi estrarre le spazzole di carbonio dai lati destro e sinistro (vedere fig. 1).

B. Sostituire due nuove spazzole di carbonio su entrambi i lati, destro e sinistro (vedere fig. 2, passaggio 1).

- Fare attenzione al senso, il lato con un foro rotondo deve essere in alto.
- Se il senso non è corretto, la spazzola di carbonio può danneggiarsi quando copre il coperchio posteriore.

- C. Le spazzole di carbonio nuove vengono sostituite bene (vedere fig. 3).
- D. Utilizzare un cacciavite per serrare la vite del coperchio posteriore dell'alloggiamento (vedere fig. 2, passaggi 2 e 3).

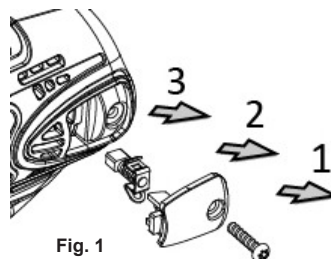

Fig. 1

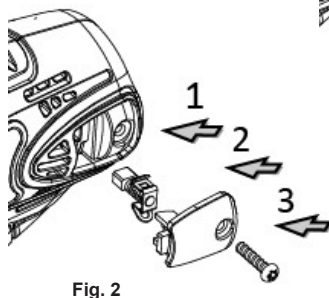

Fig. 2

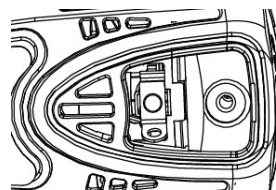

Fig. 3

9. CARATTERISTICHE TECNICHE

Modello.....	BCL31D1
Motore a spazzola di carbonio sostituibile.....	Si
Tensione.....	12V c.c.
Velocità a vuoto/ min:	
Bassa.....	0~360 giri/min. (/min)
Alta.....	0~1.550 giri/min. (/min)
Coppia max.....	245 kg-cm / 24 N.m / 17,6 ft-lb
Peso utensile.....	0,84 kg
Peso della batteria.....	0,185 kg
Vibrazione.....	4,00 m/s ²
Rumore.....	83,9 dB

Tempo di ricarica

BCL31C1: 12V - 2,0Ah..... 35-40 minuti

Tempo di ricarica in minuti cut-off automatico (all'incirca)

Il tempo di ricarica può variare in base alla durata della batteria e alla temperatura ambiente.

10. SMALTIMENTO



AVVERTENZE PER IL CORRETTO SMALTIMENTO DEL PRODOTTO AI SENSI DELLA DIRETTIVA EUROPEA 2002/96/EC.

Alla fine della sua vita utile il prodotto non deve essere smaltito insieme ai rifiuti urbani. Può essere consegnato presso gli appositi centri di raccolta differenziata predisposti dalle amministrazioni comunali, oppure presso i rivenditori che forniscono questo servizio.

Smaltire separatamente un elettrodomestico consente di evitare possibili conseguenze negative per l'ambiente e per la salute derivanti da un suo smaltimento inadeguato e permette di recuperare i materiali di cui è composto al fine di ottenere un importante risparmio di energia e di risorse.

Per rimarcare l'obbligo di smaltire separatamente gli elettrodomestici, sul prodotto è riportato il marchio del contenitore di spazzatura mobile barrato.

Model: BCL31D1**Bezprzewodowa Miniwiertarka/Miniwkrętarka****INSTRUKCJA OBSŁUGI****⚠ OSTRZEŻENIE:**

PRZED KORZYSTANIEM Z
ELEKTRONARZĘDZI ZAWSZE
NALEŻY ZAPOZNAĆ SIĘ Z
INSTRUKCJAMI



NOSIĆ ŚRODKI
OCHRONY USZU



ZAWSZE NOSIĆ OSŁONĘ
OCZU



UNIKAĆ DŁUGIEJ
EKSPOZYCJI NA WIBRACJE

1. OGÓLNE OSTRZEŻENIA DOTYCZĄCE BEZPIECZNEJ EKSPLOATACJI ELEKTRONARZĘDZI

Należy przeczytać wszystkie instrukcje i ostrzeżenia dotyczące bezpieczeństwa. Niezastosowanie się do ostrzeżeń i instrukcji może prowadzić do porażenia prądem, pożaru lub poważnych obrażeń. **Zachowaj wszystkie ostrzeżenia i instrukcje do przyszłego użytku!** Termin „elektronarzędzie” w ostrzeżeniach odnosi się do elektronarzędzi zasilanych z sieci elektrycznej (przewodowych) lub elektronarzędzi zasilanych akumulatorem (bezprzewodowych).

1. Bezpieczeństwo w miejscu pracy

- a. **Zachować czystość i zapewnić dobre oświetlenie miejsca pracy.** Brak porządku lub wystarczającego oświetlenia miejsca pracy może prowadzić do zagrożenia wypadkiem.
- b. **Nie należy używać elektronarzędzi w atmosferze grożącej wybuchem, np. w obecności łatwopalnych cieczy, gazów lub pyłów.** Elektronarzędzia wytwarzają iskry, które mogą spowodować zapłon kurzu lub oparów.
- c. **Dzieci i osoby postronne powinny znajdować się z dala od elektronarzędzia podczas pracy.** Brak koncentracji może spowodować utratę kontroli nad urządzeniem.

2. Bezpieczeństwo elektryczne

- a. **Wtyczki elektronarzędzi muszą być dopasowane do odpowiednich gniazd. Nie należy nigdy modyfikować wtyczek. Nie należy używać żadnych przejściówek z uziemionymi elektronarzędziami.** Niezmodyfikowane wtyczki i dopasowane gniazda zmniejszają ryzyko porażenia prądem elektrycznym.

- b. **Unikać kontaktu ciała z uziemionymi powierzchniami, takimi jak rury, radiatory, przewody i chłodnice.** Uziemienie użytkownika zwiększa ryzyko porażenia prądem elektrycznym.
 - c. **Nie należy używać elektronarzędzi podczas deszczu lub w mokrych warunkach.** Przenikająca do elektronarzędzia woda zwiększa ryzyko porażenia prądem elektrycznym.
 - d. **Nie nadwyreżać kabla. Nigdy nie należy używać przewodu do przenoszenia, ciągnięcia lub odłączania elektronarzędzia. Trzymać przewód z dala od źródeł ciepła, oleju, ostrych krawędzi lub ruchomych elementów.** Uszkodzone lub zaplątane przewody zwiększają ryzyko porażenia prądem elektrycznym.
 - e. **Podczas pracy z elektronarzędziem należy używać przedłużacza przystosowanego do użytku na zewnątrz.** Korzystanie z kabla do przystosowanego do użytku na zewnątrz zmniejsza ryzyko porażenia prądem elektrycznym.
 - f. **Jeśli nie można uniknąć używania elektronarzędzia w wilgotnym miejscu, należy używać wyłącznika różnicowoprądowego.** Korzystanie z wyłącznika różnicowoprądowego zmniejsza ryzyko porażenia prądem elektrycznym.
 - g. **Podczas wykonywania czynności, w których elementy mocujące mogą dotknąć zakrytego okablowania lub własnego przewodu, trzymać elektronarzędzie za uchwyt z izolowaną powierzchnią.** Elementy mocujące wchodzące w kontakt z przewodem pod napięciem mogą przekierować napięcie na metalowe elementy elektronarzędzia i spowodować porażenie prądem elektrycznym.
3. **Bezpieczeństwo osobiste**
- a. **Podczas obsługi elektronarzędzia należy zachowywać ostrożność, skupiać się na wykonywanych czynnościach i kierować się zdrowym rozsądkiem. Nie należy używać elektronarzędzia, gdy jest się zmęczonym, pod wpływem narkotyków, alkoholu lub leków.** Chwila nieuwagi podczas eksploatacji elektronarzędzia może spowodować poważne obrażenia.
 - b. **Stosować środki ochrony osobistej.** Zawsze nosić osłonę oczu. Sprzęty ochronne, takie jak maska przeciwpyłowa, buty antypoślizgowe, kask lub osłona uszu, używane w odpowiednich warunkach zmniejszają zagrożenie obrażeń.
 - c. **Należy zapobiegać nieumyślnemu uruchomieniu urządzenia. Należy upewnić się, że przełącznik znajduje się w pozycji wyłączonej przed podłączaniem urządzenia do źródła zasilania i/lub akumulatora, podniesieniem lub przeniesieniem.** Przenoszenie elektronarzędzi przy jednoczesnym trzymaniu palca na przełączniku lub podłączanie do zasilania urządzeń z włączonym przełącznikiem może prowadzić do wypadku.
 - d. **Przed włączeniem elektronarzędzia należy usunąć wszelkie klucze regulacyjne.** Klucz regulacyjny przymocowany do obracających się elementów elektronarzędzia może spowodować obrażenia.

- e. **Nie wychylać się za daleko. Przez cały czas należy zachowywać odpowiednią postawę i równowagę.** Zapewnia to lepszą kontrolę nad elektronarzędziem w nieprzewidzianych sytuacjach.
 - f. **Należy używać odpowiedniej odzieży. Nie należy nosić luźnej odzieży lub biżuterii. Włosy, odzież i rękawiczki należy trzymać z dala od ruchomych części.** Luźne ubrania, biżuteria lub długie włosy mogą zaplątać się w ruchome części.
 - g. **Jeśli podłączone są urządzenia lub instalacje do odprowadzania pyłu, należy upewnić się, że są one prawidłowo podłączone i używane.** Korzystanie z urządzeń do odprowadzania pyłu może zmniejszać związane z nim zagrożenia.
4. **Używanie elektronarzędzi i środki ostrożności**
- a. **Nie należy stosować siły podczas korzystania z elektronarzędzia.** Używać odpowiedniego elektronarzędzia do wybranych zastosowań. Odpowiednio zaprojektowane elektronarzędzie lepiej sprawdzi się w wybranym zastosowaniu i zapewni wyższe bezpieczeństwo.
 - b. **Nie należy używać elektronarzędzia, jeśli włącznik nie działa.** Urządzenia, których nie można włączać i wyłączać za pomocą włącznika, stanowią zagrożenie i należy je naprawić.
 - c. **Odłączyć wtyczkę od źródła zasilania i/lub wymontować akumulator elektronarzędzia przed wprowadzeniem jakichkolwiek modyfikacji, wymianą akcesoriów lub odłożeniem elektronarzędzia.** Takie prewencyjne środki bezpieczeństwa zmniejszają ryzyko przypadkowego uruchomienia elektronarzędzia.
 - d. **Nieużywane elektronarzędzia należy przechowywać poza zasięgiem dzieci. Osoby niezaznajomione z elektronarzędziem lub jego instrukcją obsługi nie powinny obsługiwać elektronarzędzia.** Obsługa elektronarzędzia przez niedoświadczonych użytkowników może być niebezpieczna.
 - e. **Konserwacja elektronarzędzi. Należy sprawdzić, czy ruchome elementy są odpowiednio dopasowane, czy żadne elementy nie są uszkodzone, lub czy nie zaszły jakiegokolwiek inne warunki wpływające na sprawność elektronarzędzia. W przypadku uszkodzenia elektronarzędzia należy je naprawić przed użyciem.** Wiele wypadków powodowanych jest przez niedostateczną konserwację elektronarzędzi.
 - f. **Zachować ostrość i czystość narzędzi tnących.** Prawidłowa konserwacja narzędzi tnących i ich odpowiednia ostrość ogranicza możliwość ich zacięcia i zapewnia lepszą kontrolę nad elektronarzędziem.
 - g. **Elektronarzędzi, akcesoriów, bitów itp. należy używać zgodnie z niniejszymi instrukcjami, biorąc pod uwagę warunki pracy oraz wykonywaną czynność.** Używanie elektronarzędzia do czynności niezgodnych z przeznaczeniem może powodować sytuacje niebezpieczne.

5. Używanie i konserwacja akumulatora

- a. **Ładować akumulator wyłącznie za pomocą ładowarki określonej przez producenta.** Używanie ładowarki przeznaczonej dla jednego rodzaju akumulatora do ładowania akumulatora innego rodzaju może grozić pożarem.
- b. **Elektronarzędzia należy używać wyłącznie z odpowiednio określonymi akumulatorami.** Korzystanie z innych akumulatorów może prowadzić do obrażeń i pożaru.
- c. **Kiedy akumulator nie jest używany, należy przechowywać go z dala od innych metalowych przedmiotów, takich jak spinacze, monety, klucze, gwoździe, śrubki lub inne małe metalowe przedmioty, które mogą spowodować zwarcie jednego styku z drugim.** Zwarcie obu styków akumulatora może spowodować oparzenia lub pożar.
- d. **W warunkach nadmiernego obciążenia może dojść do wycieku cieczy z baterii; kontaktu z cieczą należy unikać. Jeśli kontakt nastąpi przypadkowo, należy przepłukać odpowiednie miejsca wodą. Jeśli dojdzie do kontaktu cieczy z oczami, należy dodatkowo skonsultować się z lekarzem.** Wyciekająca z akumulatora ciecz może powodować podrażnienia lub oparzenia.

6. Serwis

- a. **Prace serwisowe nad elektronarzędziem powinna wykonywać odpowiednio wykwalifikowana osoba, używając wyłącznie identycznych części zamiennych.** Pozwoli to zapewnić stałe bezpieczeństwo używania elektronarzędzi.

2. INSTRUKCJE DOTYCZĄCE BEZPIECZEŃSTWA PRODUKTU

OSTRZEŻENIE

1. Aby zapewnić przewidzianą niezawodność elektronarzędzi, nie należy usuwać zamontowanych osłon i śrub.
2. Urządzenia należy używać pod napięciem niższym od podanego na tabliczce znamionowej; w przeciwnym razie może dojść do uszkodzenia wykończeń i obniżenia wydajności ze względu na przeciążenie silnika.
3. Nie należy przecierać elementów plastikowych rozpuszczalnikami. Rozpuszczalniki, takie jak benzyna, rozcieńczalnik, benzen, tetrachlorometan, alkohol, amoniak i olej z dodatkiem chloru mogą uszkodzić lub doprowadzić do pęknięcia plastikowych elementów. Nie należy ich przecierać takimi rozpuszczalnikami. Elementy plastikowe należy przecierać miękką ściereczką nasączoną wodą z mydłem.
4. Obrabiany element należy przymocować do stabilnego podłoża za pomocą zacisków lub w inny sposób. Trzymanie obrabianego elementu w rękach lub opieranie go o inne części ciała nie zapewnia odpowiedniej stabilności i może prowadzić do utraty kontroli nad urządzeniem.

5. Należy używać wyłącznie akcesoriów zalecanych przez producenta dla odpowiedniego modelu urządzenia. Korzystanie z akcesoriów przeznaczonych do jednego urządzenia w pracy z innym urządzeniem może prowadzić do obrażeń.

3. WAŻNE WSKAZÓWKI DOTYCZĄCE BEZPIECZEŃSTWA OBSŁUGI ŁADOWARKI I AKUMULATORA

OSTRZEŻENIE

1. Uwaga: aby ograniczyć ryzyko obrażeń, należy ładować wyłącznie określone akumulatory wielokrotnego użytku. Inne rodzaje akumulatorów mogą wybuchnąć, powodując obrażenia lub szkody.
2. Przed użyciem ładowarki należy przeczytać wszystkie instrukcje i oznaczenia ostrzegawcze umieszczone na akumulatorze i ładowarce.
3. Nie wystawiać ładowarki na działanie deszczu lub śniegu.
4. Aby zmniejszyć ryzyko uszkodzenia przewodu elektrycznego lub wtyczki, odłączając ładowarkę należy ciągnąć za wtyczkę, a nie za przewód.
5. Korzystanie z dodatków niezalecanych lub niesprzedawanych przez producenta ładowarki może prowadzić do pożaru, porażenia prądem elektrycznym lub obrażeń.
6. Upewnij się, że umiejscowienie przewodu nie grozi jego nadeptaniem lub potknięciem się o niego ani narażeniem na zbytne napięcie lub inne uszkodzenia.
7. Nie należy używać ładowarki z uszkodzonym przewodem lub wtyczką. Takie uszkodzone elementy należy natychmiast wymienić.
8. Nie używać ładowarki, która została silnie uderzona, upuszczona lub uszkodzona w inny sposób. W takim przypadku należy przekazać ją wykwalifikowanemu serwisantowi.
9. Aby ograniczyć niebezpieczeństwo porażenia prądem elektrycznym, przed przystąpieniem do konserwacji lub czyszczenia należy odłączyć ładowarkę od gniazda. Wyłączenie urządzenia nie zmniejszy tego ryzyka.
10. Nie należy demontować ładowarki ani akumulatora – należy je przekazać do odpowiedniego centrum serwisowego w celu dokonania napraw. Niepoprawny ponowny montaż może grozić pożarem lub porażeniem prądem elektrycznym.

4. DODATKOWE ZASADY DOTYCZĄCE BEZPIECZEŃSTWA OBSŁUGI ŁADOWARKI I AKUMULATORA

OSTRZEŻENIE

1. Nie należy ładować akumulatora, gdy jego temperatura jest niższa niż 0°C (32°F) lub wyższa niż 40°C (104°F).
2. Nie należy montować transformatora, generatora silnikowego ani gniazda prąd stałego.
3. Nie należy dopuszczać do zakrycia lub zatkania otworów wentylacyjnych ładowarki.

4. Należy zawsze zakryć styki akumulatora za pomocą odpowiedniej osłony, gdy akumulator nie jest używany.
5. Nie dopuszczać do zwarcia akumulatora.
6. Nie dotykać styków żadnymi materiałami przewodzącymi.
7. Nie należy przechowywać akumulatora wraz z innymi metalowymi przedmiotami, takimi jak gwoździe, monety itp.
8. Nie należy wystawiać akumulatora na oddziaływanie wody lub deszczu; zwarcie akumulatora może doprowadzić do zwiększenia jego napięcia lub przegrzania i skutkować oparzeniami lub zniszczeniem.
9. Nie przechowywać urządzenia i akumulatora w miejscach, gdzie temperatura może osiągnąć lub przekroczyć 50°C (122°F).
10. Nie spalać akumulatora, nawet jeśli jest on poważnie uszkodzony lub całkowicie zużyty. Akumulator może wybuchnąć i spowodować pożar.
11. Należy uważać, aby nie upuścić, nie wstrząsnąć ani nie uderzyć akumulatora.
12. Nie należy ładować akumulatora, gdy znajduje się on w jakimkolwiek pojemniku lub kontenerze. Podczas ładowania akumulator musi być umieszczony w dobrze wentylowanym pomieszczeniu.
13. Nie należy zostawiać akumulatora w stanie nieużywanym przez dłuższy okres czasu. Akumulator należy ładować ponownie co 3–6 miesięcy, a akumulator litowo-jonowy musi być naładowany do 40–80% przed przechowywaniem.
14. Akumulatory litowo-jonowe są wrażliwe na wysoką temperaturę i powinny być przechowywane w chłodnym, suchym miejscu oraz chronione przed bezpośrednim oświetleniem. Optymalna temperatura użytkowania i składowania jest niższa niż 25°C (77°F).
15. Aby wydłużyć czas eksploatacji, akumulator litowo-jonowy został wyposażony w funkcję ochronną wyłączającą zasilanie.
W takim wypadku podczas pracy silnik może się wyłączyć nawet podczas naciskania włącznika.
Nie jest to usterka, ale skutek funkcji ochronnej.
 - Kiedy wyczerpie się energia akumulatora, silnik wyłączy się.
 - Jeśli narzędzie jest przeciążone, silnik może się wyłączyć.
W takim przypadku zwolnić włącznik narzędzia i wyeliminować przyczyny przeciążenia. Następnie urządzenie można użyć ponownie.
 - Jeśli w wyniku przeciążenia dojdzie do przegrzania akumulatora, akumulator może przestać działać. W takim przypadku należy zaprzestać używania akumulatora i pozostawić go do wystygnięcia. Następnie urządzenie można użyć ponownie.
16. Produkt jest wyposażony w funkcje ochrony przed niskim napięciem, które zapobiegają rozładowaniu urządzenia i wydłużają czas eksploatacji akumulatora.

5. SPECYFICZNE ZASADY I/LUB SYMBOLE DOTYCZĄCE BEZPIECZEŃSTWA



Recykling



Narzędzie klasy ochronności II



Nie podpalać ani nie wkładać akumulatora do ognia



Nie moczyc

a.c...... Prąd zmienny

W..... Wat

Hz..... Herc

kg..... Kilogram

kg-cm..... Kilogram-siła na centymetr



Nie należy wyrzucać z odpadami komunalnymi



Wyłącznie do użytku w pomieszczeniach



Nie ładować ponownie, jeśli akumulator jest zniszczony lub uszkodzony



Niebezpieczeństwo porażenia prądem elektrycznym

d.c...... Prąd stały

V..... Volt

/min..... Liczbaobrotów lub ruchów zwrotnych na minutę

mm..... Milimetr

ft-lb..... Funty na stopę powierzchni

6. CECHY



1. Pierścień regulacji momentu obrotowego
2. Imadło
3. Dioda LED
4. Włącznik główny
5. Dźwignia wysokiej/niskiej prędkości
6. Panel boczny
7. Dźwignia przód/tył

7. INSTRUKCJA OBSŁUGI

Usuwanie lub montowanie akumulatora

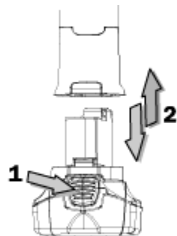

1. Zawsze wyłączyć maszynę przed zamontowaniem lub usunięciem akumulatora.
2. Aby wyjąć akumulator, nacisnąć przycisk na akumulatorze i wyciągnąć moduł narzędzia z akumulatora w odpowiednim kierunku.
3. Aby włożyć akumulator, wyrównać moduł narzędzia z przewodnicami na akumulatorze oraz wcisnąć moduł narzędzia w odpowiednie miejsce. Moduł narzędzia można wsunąć w akumulator w dwóch kierunkach.
4. Nie należy na siłę wsuwać akumulatora w moduł narzędzia. Jeśli akumulator nie wsuwa się swobodnie, nie jest montowany poprawnie.

Ładowanie akumulatora

1. Podłączyć ładowarkę do źródła zasilania.
2. Wsunąć akumulator do ładowarki zgodnie ze strzałką na ładowarce.
3. Wsunąć akumulator na miejsce i upewnić się, że na ładowarce świeci się czerwona lampka „ON”. Akumulator rozpoczyna cykl ładowania.
4. Po zakończeniu cyklu ładowania, światło zmienia kolor na zielony. Akumulator jest gotowy do użytku.

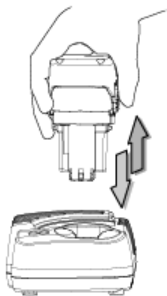

5. Nowy akumulator nie jest naładowany. Należy go naładować przed użyciem.
6. Do ładowania akumulatora należy zawsze używać określonej ładowarki. Gdy akumulator jest włożony do ładowarki prawidłowo, zaświeci się czerwona lampka i rozpocznie się ładowanie.
7. Podczas ładowania nowego akumulatora lub akumulatora, który nie był używany przez dłuższy czas, może on nie naładować się całkowicie. Taki stan jest normalny i nie oznacza usterki. Akumulator można doładować w pełni po kilkukrotnym całkowitym rozładowaniu.
8. Po zakończeniu ładowania odłączyć ładowarkę od zasilania.
9. W celu odłożenia akumulatora należy wyjąć go z niepodłączonej ładowarki.

Dioda LED na ładowarce

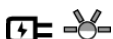

Power On (powoli migające zielone światło)



Niski stan akumulatora (stałe podświetlenie na czerwono)

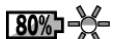

Akumulator naładowany w 80% (szybko migające zielone światło)



Akumulator naładowany w 100% (stałe podświetlenie na zielono)



Temperatura akumulatora jest zbyt wysoka lub zbyt niska (powoli migające czerwone światło)



Awaria akumulatora (stałe podświetlenie na czerwono i zielono)



Funkcja wskazywania stanu akumulatora diodą LED (opcjonalnie)

Akumulator wyposażony jest w przycisk „SW” i jego stan naładowania wskazywany jest przez 4 tryby sygnalizacji diod LED. Wskazująca poziom energii zielona dioda LED zaświeci się natychmiast po naciśnięciu przycisku „SW”.

Sygnalizacja LED poziomu naładowania	Wskazanie poziomu naładowania
LED 1 (na zielono)	0%-25%
LED 1, 2 (na zielono)	26%-50%
LED 1, 2, 3 (na zielono)	51%-75%
LED 1, 2, 3, 4 (na zielono)	76%-100%

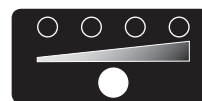

⚠️ OSTRZEŻENIE

1. Ładowarkę należy podłączać wyłącznie do gniazda zasilania z prądem zmiennym 100–240 V.
2. Jeśli akumulator jest za gorący lub za zimny, ładowarka nie naładuje akumulatora w przyspieszonym tempie, a czerwona lampka sygnalizacyjna „miga”. Gdy temperatura akumulatora spadnie do wartości z zakresu 0°C (32°F) do 50°C (122°F), ładowarka automatycznie rozpocznie ładowanie.
3. Jeśli czerwone i zielone diody wskazują stan „ON”, akumulator nie jest obsługiwany lub jest uszkodzony. Należy skontaktować się z dystrybutorem.
4. Nie należy ładować akumulatora w deszczu, śniegu lub w wysokich temperaturach.
5. Nie należy ładować akumulatora, gdy temperatura środowiska wynosi poniżej 0°C (32°F) lub powyżej 40°C (104°F).
6. W przypadku ładowania zimnego akumulatora (o temp. poniżej 0°C) w ciepłym pomieszczeniu akumulator należy przechowywać w pokoju przez godzinę przed uruchomieniem, aby go rozgrzać.
7. Po zakończeniu ładowania należy wyjąć wtyczkę.

- Ładowarka powinna zostać schłodzona przez co najmniej godzinę po trzykrotnym ciągłym ładowaniu.
- Nie należy używać generatora do ładowania akumulatora.

8. OBSŁUGA NARZĘDZIA

Mocowanie bitów (dostępne osobno)

- Włożyć bit w otwór walca napędowego.
- Aby usunąć bit, wyciągnąć go z uchwytu.

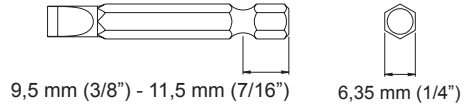

Obsługa narzędzia

- Wkładanie i wyjmowanie bitów:
Aby usunąć bit z uchwytu, przytrzymać element „B” mocno jedną ręką i obrócić element „A” w kierunku przeciwnym do ruchu wskazówek zegara.
Aby włożyć bit w imadło, przytrzymać element „B” mocno jedną ręką i obrócić element „A”.

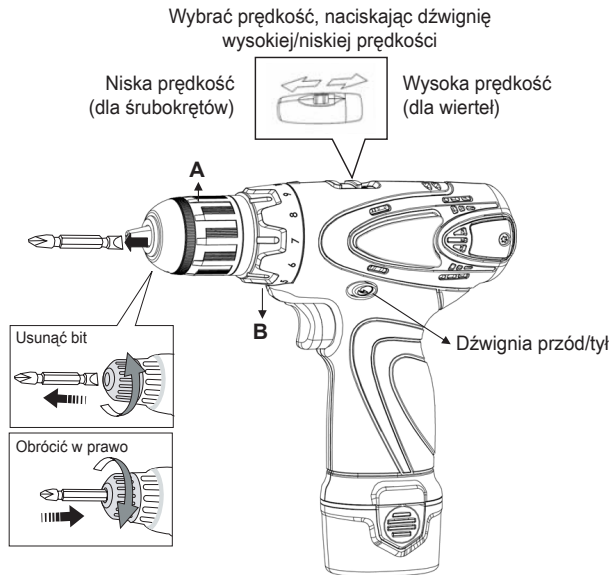

- Przycisk wyboru trybu dźwigni przód/tył.
Wybierz kierunek obrotu urządzenia, naciskając dźwignię przód/tył.
Wybór wysokiej/niskiej prędkości:
– Prędkość „Wysoka” służy do wiercenia.
– Prędkość „Niska” służy do wkręcania.
- Wybór momentu obrotowego.
Użyć 10-stopniowego pierścienia regulującego, aby ustawić właściwy moment obrotowy dla wybranego zastosowania.
- Typ wiercenia:
W przypadku wiercenia w drewnie ustawić pierścień regulacji momentu na pozycję , aby wybrać maksymalny moment obrotowy.

Wymienne szczotki węglowe

- Szczotkę węglową należy wymieniać, kiedy silnik się nie obraca, a stara szczotka uległa zużyciu. (Silnik można wymienić po 2- lub 3-krotnej wymianie szczotki węglowej).

2. Wymiana szczotek węglowych:

- A. Wykręcić śrubę pokrywy tylnej obudowy za pomocą śrubokrętu, a następnie wyjąć szczotki węglowe z prawej i lewej strony. (Patrz rys. 1).
- B. Wymienić dwie szczotki węglowe dla prawej i lewej strony. (Patrz rys. 2, krok 1).
 - Należy zwrócić uwagę na kierunek — strona z okrągłym otworem powinna być skierowana ku górze.
 - Jeśli kierunek jest niewłaściwy, szczotka węglowa ulegnie uszkodzeniu podczas nakładania pokrywy tylnej.
- C. Prawidłowo wymienione szczotki węglowe (Patrz rys. 3).
- D. Za pomocą śrubokrętu dokręcić śrubę pokrywy tylnej obudowy. (Patrz rys. 2, krok 2 i 3).

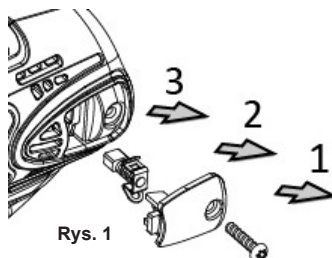

Rys. 1

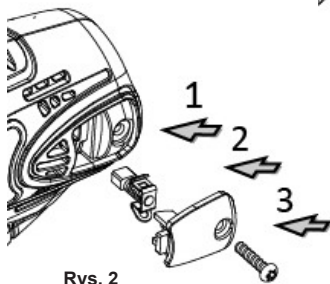

Rys. 2

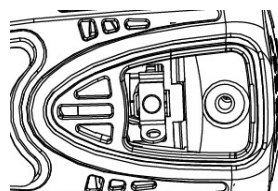

Rys. 3

9. DANE TECHNICZNE

Model.....	BCL31D1
Silnik z wymiennymi szczotkami węglowymi.....	Tak
Napięcie.....	Prąd stały 12V
Prędkość obrotowa bez obciążenia/min:	
Niska.....	0~360 obr./min
Wysoka.....	0~1.550 obr./min
Maks. moment obrotowy.....	245 kg-cm / 24 N.m / 17,6 ft-lb
Masa narzędzia.....	0,84 kg
Masa akumulatora.....	0,185 kg
Wibracje.....	4,00 m/s ²
Poziom hałas.....	83,9 dB

Czas ładowania

BCL31C1: 12V - 2,0Ah.....	35–40 minutach
Czas automatycznego wyłączenia ładowania (minuty w przybliżeniu)	

Czas ładowania może być różny w zależności od baterii i temperatury pokojowej.

10. UTYLIZACJA



INFORMACJE ISTOTNE DLA PRAWIDŁOWEJ UTYLIZACJI PRODUKTU ZGODNIE Z DYREKTYWĄ 2002/96/WE.

Po zakończeniu okresu eksploatacji produktu nie wolno wyrzucać go razem z odpadami komunalnymi. Należy go przekazać do specjalnego lokalnego zakładu selektywnej zbiórki odpadów lub do sprzedawcy świadczącego taką usługę.

Właściwa, osobna utylizacja elektrycznych urządzeń domowego użytku pozwala uniknąć możliwych negatywnych skutków dla środowiska i zdrowia ludzkiego, a także umożliwia odzyskanie materiałów składowych i pozwala na znaczne oszczędności energii i zasobów. W celu przypomnienia o konieczności osobnej utylizacji urządzeń domowych produkt jest oznaczony symbolem przekreślonego kosza na śmieci.

Модель: BCL31D1

Беспроводная Мини-Дрель и Гайковерт

ИНСТРУКЦИИ ПО ЭКСПЛУАТАЦИИ

ПРЕДУПРЕЖДЕНИЕ:



**ВСЕГДА ЧИТАЙТЕ
ИНСТРУКЦИИ ПЕРЕД
ИСПОЛЬЗОВАНИЕМ
ЭЛЕКТРОИНСТРУМЕНТОВ**



**ИСПОЛЬЗУЙТЕ УШНЫЕ
ПРОТЕКТОРЫ**



**ВСЕГДА ИСПОЛЬЗУЙТЕ
СРЕДСТВА ЗАЩИТЫ ГЛАЗ**



**ИЗБЕГАЙТЕ
ПРОДОЛЖИТЕЛЬНОГО
ВОЗДЕЙСТВИЯ ВИБРАЦИИ**

1. ОБЩИЕ ПРЕДУПРЕЖДЕНИЯ ПО ТЕХНИКЕ БЕЗОПАСНОСТИ ЭЛЕКТРОИНСТРУМЕНТА



Прочтите все предупреждения по технике безопасности и все инструкции. Несоблюдение предупреждений и инструкций может привести к поражению электрическим током, пожару и (или) серьезной травме. **Сохраните все предупреждения и инструкции для дальнейшего использования!** Термин «электроинструмент» в предупреждениях относится к работающему от электросети (проводному) электроинструменту или к работающему на аккумуляторах (беспроводному) электроинструменту.

1. Безопасность рабочей зоны

- А. Обеспечивайте чистоту и хорошее освещение в рабочей зоне.**
В загроможденных или темных зонах чаще происходят несчастные случаи.
- Б. Не используйте электроинструменты во взрывоопасных средах, например при наличии легковоспламеняющихся жидкостей, газов или пыли.** Электроинструменты создают искры, которые могут воспламенить пыль или испарения.
- В. При работе с электроинструментом не подпускайте близко детей и посторонних лиц.** Отвлекающие факторы могут привести к тому, что вы потеряете контроль.

2. Электрическая безопасность

- А. Штепсель электроинструмента должен соответствовать розетке. Никогда не модифицируйте штепсель каким бы то ни было образом. Не используйте какие-либо штепсели-переходники с заземленными электроинструментами.** Если штепсели не модифицированы и соответствуют розеткам, это снижает риск поражения электрическим током.

- Б. **Избегайте контакта частей тела с заземленными поверхностями, такими как трубы, радиаторы, печи и холодильники.** Существует повышенный риск поражения электрическим током, если ваше тело заземлено.
 - В. **Не используйте электроинструменты под дождем или в условиях высокой влажности.** Попадание воды в электроинструмент увеличивает риск поражения электрическим током.
 - Г. **Используйте шнур по назначению. Никогда не используйте шнур для переноски, перетаскивания или отключения электроинструмента от розетки. Держите шнур подальше от источников тепла, масла, острых краев или движущихся деталей.** Поврежденные или запутанные шнуры увеличивают риск поражения электрическим током.
 - Д. **При работе с электроинструментом на открытом воздухе используйте удлинитель, подходящий для эксплуатации вне помещений.** Использование шнура, подходящего для эксплуатации вне помещений, уменьшает риск поражения электрическим током.
 - Е. **Если эксплуатация электроинструмента во влажных условиях неизбежна, используйте защищенный источник питания с устройством дифференциального тока (УДТ).** Использование УДТ уменьшает риск поражения электрическим током.
 - Ж. **Держите электроинструмент за изолированные поверхности захвата при выполнении операций, когда крепеж может соприкоснуться со скрытой электропроводкой или своим собственным шнуром.** Если крепежи соприкасаются с проводом под напряжением, то открытые металлические части электроинструмента также могут оказаться под напряжением, из-за чего оператор может получить удар электрическим током.
3. **Личная безопасность**
- А. **Будьте бдительны, внимательно смотрите, что вы делаете, и руководствуйтесь здравым смыслом при работе с электроинструментом. Не используйте электроинструмент, если вы устали или находитесь под воздействием наркотиков, алкоголя или лекарственных препаратов.** Малейшая невнимательность при эксплуатации электроинструментов может привести к серьезным травмам.
 - Б. **Используйте средства индивидуальной защиты.** Всегда используйте средства защиты глаз. Средства индивидуальной защиты (например, пылезащитная маска, нескользящая защитная обувь, каска или средства защиты органов слуха, используемые в соответствующих условиях) снижают риск получения травмы.
 - В. **Избегайте непреднамеренного запуска. Убедитесь в том, что переключатель находится в положении «Выкл», прежде чем**

подключать источник питания и (или) аккумуляторный блок, поднимать или переносить инструмент. Если переносить электроинструменты, положив палец на выключатель, или подавать питание на электроинструменты, когда выключатель находится в положении «Вкл», это может привести к несчастным случаям.

- Г. Уберите любые регулировочные или гаечные ключи, прежде чем включать электроинструмент.** Если оставить любой ключ прикрепленным к вращающейся части электроинструмента, это может привести к травме.
- Д. Не пытайтесь дотянуться до удаленных мест. Всегда сохраняйте устойчивое положение и равновесие.** Это позволяет лучше контролировать электроинструмент в непредсказуемых ситуациях.
- Е. Надевайте соответствующую одежду. Не носите свободную одежду или украшения. Не допускайте попадания волос, одежды и перчаток в движущиеся детали.** Свободная одежда, украшения или длинные волосы могут попасть в движущиеся детали.
- Ж. Если предоставлены устройства для подключения оборудования для удаления и сбора пыли, убедитесь в том, что такие устройства подключены и используются надлежащим образом.** Использование оборудования для сбора пыли может снизить связанные с пылью риски.

4. Эксплуатация и обслуживание электроинструмента

- А. Не перегружайте электроинструмент. Используйте электроинструмент, соответствующий выполняемой задаче.** Подходящий электроинструмент выполнит работу лучше и безопаснее с той скоростью, на которую он рассчитан.
- Б. Не используйте электроинструмент, если он не включается и не выключается с помощью переключателя.** Любой электроинструмент, у которого неисправен переключатель, представляет опасность и подлежит ремонту.
- В. Отключите вилку от источника питания и (или) отсоедините аккумуляторный блок от электроинструмента, прежде чем выполнять какую-либо регулировку, заменять аксессуары или убирать электроинструменты в хранилище.** Такие профилактические меры безопасности снижают риск случайного запуска электроинструмента.
- Г. Храните неиспользуемые электроинструменты в местах, недоступных для детей, и не позволяйте эксплуатировать электроинструмент людям, незнакомым с электроинструментом или с этими инструкциями.** Электроинструменты представляют опасность в руках неподготовленных пользователей.
- Д. Проводите обслуживание электроинструментов. Убедитесь в отсутствии смещения или заклинивания движущихся деталей,**

поломки деталей или любых других неполадок, которые могут повлиять на работу электроинструмента. При наличии повреждений обеспечьте ремонт электроинструмента, прежде чем возобновлять его эксплуатацию. Причиной многих несчастных случаев становится плохое обслуживание электроинструментов.

- Е. **Следите за тем, чтобы режущие инструменты оставались острыми и чистыми.** Режущие инструменты с острыми режущими кромками, которые обслуживаются надлежащим образом, менее склонны к заклиниванию и более просты в управлении.
 - Ж. **Используйте электроинструмент, аксессуары, наконечники и т. д. в соответствии с этими инструкциями, учитывая условия эксплуатации и ту работу, которую необходимо выполнить.** Использование электроинструмента не по назначению может привести к возникновению опасной ситуации.
5. **Использование аккумуляторного блока и уход за ним**
- А. **Заряжайте только с помощью зарядного устройства, предусмотренного производителем.** Зарядное устройство, которое подходит для одного типа аккумуляторных блоков, может создать риск воспламенения при использовании с другим аккумуляторным блоком.
 - Б. **Используйте электроинструменты только с предназначенными для них аккумуляторными блоками.** Использование любых других аккумуляторных блоков может привести к травме и пожару.
 - В. **Когда аккумуляторный блок не используется, храните его вдали от других металлических предметов, таких как скрепки, монеты, ключи, гвозди, винты и другие небольшие металлические предметы, которые могут образовать соединение одной клеммы с другой.** Замыкание клемм аккумулятора может привести к ожогам или пожару.
 - Г. **При использовании в ненадлежащих условиях из аккумулятора может вытечь жидкость. Избегайте контакта с этой жидкостью. При случайном контакте промойте пораженное место водой. При попадании жидкости в глаза обратитесь за медицинской помощью.** Жидкость, вытекшая из аккумулятора, может вызвать раздражение или ожоги.
6. **Обслуживание**
- А. **Обслуживание электроинструмента должно производиться квалифицированным ремонтником с использованием только идентичных запасных деталей.** Это необходимо для обеспечения безопасности электроинструмента.

2. ИНСТРУКЦИИ ПО ТЕХНИКЕ БЕЗОПАСНОСТИ ИЗДЕЛИЯ



1. Для обеспечения предусмотренной эксплуатационной пригодности электроинструментов не снимайте установленную крышку и не удаляйте винты.
2. Используйте инструмент при более низкой входной мощности, чем указано на заводской табличке. В противном случае отделка может быть испорчена, а эффективность работы снизится из-за перегрузки двигателя.
3. Не используйте растворители для протирания пластиковых деталей. Такие растворители, как бензин, разбавитель, бензол, четыреххлористый углерод, спирт, аммиак и маслосодержащая хлорная добавка, могут повредить пластиковые детали так, что на них образуются трещины. Не используйте такие растворители для протирания. Протирайте пластиковые детали мягкой тканью, слегка смоченной в мыльной воде.
4. Используйте струбцину или другой подходящий инструмент, чтобы зафиксировать и удерживать обрабатываемую деталь на устойчивой платформе. Удержание обрабатываемой детали в руках или вплотную к телу не гарантирует устойчивости и может привести к потере контроля.
5. Используйте только те аксессуары для вашей модели, которые рекомендованы производителем. Аксессуары, подходящие для одного инструмента, могут привести к травме при использовании с другим инструментом.

3. ВАЖНЫЕ ИНСТРУКЦИИ ПО ТЕХНИКЕ БЕЗОПАСНОСТИ ДЛЯ ЗАРЯДНОГО УСТРОЙСТВА И АККУМУЛЯТОРНОГО БЛОКА



1. Внимание! Для снижения риска получения травмы заряжайте только аккумуляторные батареи определенного типа. Другие типы батарей могут взорваться, причинив телесные повреждения и ущерб имуществу.
2. Прежде чем использовать зарядное устройство, прочтите все инструкции и предупреждающие надписи на аккумуляторных блоках и зарядных устройствах.
3. Берегите зарядное устройство от воздействия дождя или снега.
4. Чтобы снизить риск повреждения электрической вилки и шнура, при отсоединении зарядного устройства тяните за вилку, а не за шнур.
5. Использование принадлежностей, не рекомендуемых или не продаваемых производителем зарядного устройства, может привести к возникновению пожара, поражению электрическим током или получению травмы.
6. Расположите шнур так, чтобы было невозможно наступить на него, зацепиться или споткнуться за него либо иным образом повредить или нагрузить его.
7. Не пользуйтесь зарядным устройством с поврежденным шнуром или вилкой. Немедленно замените их.

8. Не пользуйтесь зарядным устройством после резкого удара по нему, падения или какого-либо другого повреждения. Отнесите его в квалифицированный центр.
9. Чтобы снизить риск поражения электрическим током, отключайте зарядное устройство от розетки, прежде чем приступать к техническому обслуживанию или очистке. Выключение элементов управления не способствует снижению этого риска.
10. Не разбирайте зарядное устройство или аккумуляторный блок. Если потребуется ремонт, отнесите устройство в квалифицированный сервисный центр. Неправильная повторная сборка может привести к поражению электрическим током или пожару.

4. ДОПОЛНИТЕЛЬНЫЕ ПРАВИЛА ТЕХНИКИ БЕЗОПАСНОСТИ ДЛЯ ЗАРЯДНОГО УСТРОЙСТВА И АККУМУЛЯТОРНОГО БЛОКА



1. Не заряжайте аккумуляторный блок при температуре ниже 0°C (32°F) или выше 40°C (104°F).
2. Не пытайтесь использовать повышающий трансформатор, двигатель-генератор или электрическую розетку постоянного тока.
3. Не допускайте закрывания или засорения вентиляционных отверстий зарядного устройства.
4. Всегда закрывайте клеммы аккумуляторного блока крышкой аккумуляторного блока, когда аккумуляторный блок не используется.
5. Не допускайте короткого замыкания аккумуляторного блока.
6. Не прикасайтесь к клеммам каким-либо токопроводящим материалом.
7. Не храните аккумуляторный блок в контейнере с другими металлическими предметами, такими как гвозди, монеты и т. п.
8. Не подвергайте аккумуляторный блок воздействию воды или дождя. Короткое замыкание аккумуляторов может привести к большой силе тока, перегреву, возможным ожогам и даже поломке механизма.
9. Не храните устройство и аккумуляторный блок в местах, где температура может достигать или превышать 50°C (122°F).
10. Не сжигайте аккумуляторный блок, даже если он сильно поврежден или полностью изношен. Аккумуляторный блок может взорваться в огне.
11. Соблюдайте осторожность, чтобы не уронить, не встряхнуть и не ударить аккумуляторный блок.
12. Не заряжайте внутри любых коробок или контейнеров. Во время зарядки аккумуляторный блок должен быть размещен в хорошо проветриваемой зоне.
13. Не оставляйте аккумуляторы неиспользуемыми на длительный период времени. Перезаряжайте аккумулятор каждые 3–6 месяцев, а перед хранением доведите уровень заряда литийионного аккумулятора до 40–80 %.

14. Литийионные аккумуляторы чувствительны к высоким температурам и должны храниться в прохладном сухом месте, вдали от прямых солнечных лучей. Идеальная температура для эксплуатации и хранения — ниже 25°C (77°F).
15. Для продления срока службы аккумуляторов литийионный аккумулятор имеет защитную функцию, позволяющую остановить подачу питания. В описанных ниже случаях двигатель может остановиться при использовании этого изделия, даже если вы нажимаете на переключатель. Это не неисправность, а результат срабатывания защитной функции.
- Когда иссякает оставшийся заряд аккумулятора, двигатель останавливается.
 - Если инструмент перегружен, двигатель может остановиться. В этом случае отпустите переключатель инструмента и устраните причины перегрузки. После этого вы сможете использовать его снова.
 - Если аккумулятор перегревается при перегрузке, питание от аккумулятора может прерваться. В этом случае прекратите использовать аккумулятор и дайте ему остыть. После этого вы сможете использовать его снова.
16. Это изделие оснащено защитой от пониженного напряжения, что предотвращает чрезмерную разрядку инструмента и продлевает срок службы аккумулятора.

5. СПЕЦИАЛЬНЫЕ ПРАВИЛА ТЕХНИКИ БЕЗОПАСНОСТИ И (ИЛИ) СИМВОЛЫ



Подлежит переработке



Инструмент класса II



Не сжигать и не класть аккумулятор в огонь



Не мочить

пер. ток Переменный ток

Вт Ватты

Гц Герцы

кг Килограммы

кг•см Килограмм силы на сантиметр



Не выбрасывать в мусор



Для использования только внутри помещений



Не перезаряжать аккумулятор в случае его поломки или повреждения



Риск поражения электрическим током

пост. ток Постоянный ток

В Вольты

Оборотов или возвратно-поступательных движений в минуту

/МИН Миллиметры

ft-lb Футофунты

6. КОМПОНЕНТЫ



1. Кольцо регулировки крутящего момента
2. Зажимной патрон
3. Светодиодный индикатор
4. Главный переключатель
5. Рычаг переключения высокой/низкой скорости
6. Боковая панель
7. Рычаг переключения прямого/обратного хода

7. ИНСТРУКЦИИ ПО ЭКСПЛУАТАЦИИ

Извлечение и установка аккумуляторного блока

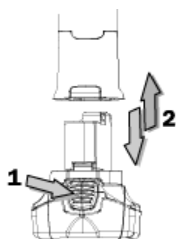

1. Всегда выключайте устройство перед установкой или извлечением аккумуляторного блока.
2. Чтобы извлечь аккумуляторный блок, нажмите на кнопку на аккумуляторном блоке и вытяните инструмент из аккумуляторного блока в указанном направлении.
3. Чтобы вставить аккумуляторный блок, совместите выступы на инструменте с направляющим желобком на аккумуляторном блоке и задвиньте инструмент на место. Инструмент можно задвинуть в аккумуляторный блок в двух направлениях.
4. Не вставляйте аккумуляторный блок в инструмент силой. Если аккумуляторный блок не входит легко, значит, он вставлен неправильно.



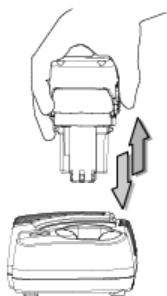



Зарядка аккумуляторного блока

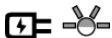

1. Подключите устройство для ускоренного заряда к источнику питания.
2. Вставьте аккумуляторный блок в зарядное устройство в направлении стрелки, как показано на зарядном устройстве.
3. Установите аккумуляторный блок на место и убедитесь, что на зарядном устройстве горит красная лампочка. Теперь аккумуляторный блок начнет цикл зарядки.
4. После завершения цикла зарядки лампочка загорится зеленым цветом. Теперь аккумуляторный блок готов к использованию.
5. Новый аккумуляторный блок поставляется незаряженным. Вам нужно зарядить его перед использованием.
6. Для зарядки аккумулятора всегда используйте предусмотренное зарядное устройство. Если аккумуляторный блок вставлен в зарядное устройство правильно, загорится красная лампочка и начнется зарядка.
7. Если вы заряжаете новый аккумуляторный блок или аккумуляторный блок, который не использовался в течение длительного времени, он может зарядиться не полностью. Это нормальное состояние, которое не свидетельствует о проблеме. Вы сможете полностью зарядить аккумуляторный блок после того, как он полностью разрядится пару раз.

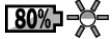
- Отключите зарядное устройство от источника питания после завершения зарядки.
- Извлекайте аккумулятор из отключенного зарядного устройства, когда отправляете его на хранение.

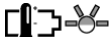
Светодиодный индикатор на зарядном устройстве

	Питание включено (зеленая лампочка медленно мигает)
	Низкий заряд аккумулятора (красная лампочка постоянно горит)
	Аккумулятор заряжен на 80% (зеленая лампочка быстро мигает)
	Аккумулятор заряжен на 100% (зеленая лампочка постоянно горит)
	Температура аккумуляторного блока слишком высокая или слишком низкая (красная лампочка медленно мигает)
	Неисправность аккумуляторного блока (красная и зеленая лампочки постоянно горят)

Функция светодиодной индикации на аккумуляторном блоке (необязательно)

На аккумуляторном блоке есть кнопка **SW** и 4-шаговые зеленые светодиоды для индикации оставшейся емкости. Зеленый светодиод индикатора уровня топлива будет указывать, когда одновременно нажата кнопка **SW**.

Светодиодная индикация оставшейся емкости	Статус оставшейся емкости
Светодиод 1 (зеленый)	0%-25%
Светодиод 1, 2 (зеленый)	26%-50%
Светодиод 1, 2, 3 (зеленый)	51%-75%
Светодиод 1, 2, 3, 4 (зеленый)	76%-100%

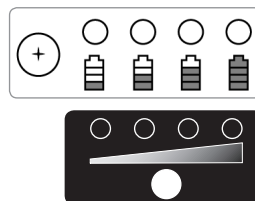

ПРЕДУПРЕЖДЕНИЕ

- Зарядное устройство подключается только к розетке переменного тока 100–240 В.
- Если аккумуляторный блок слишком горячий или слишком холодный, зарядное устройство не будет выполнять быструю зарядку аккумуляторного блока, а красный индикатор будет мигать. Когда температура аккумуляторного блока достигнет значения между 0°C (32°F) и 50°C (122°F), зарядное устройство автоматически начнет цикл зарядки.
- Если красный и зеленый индикаторы горят одновременно, аккумуляторный блок либо не подходит, либо неисправен. В таком случае обратитесь к розничному продавцу.
- Не заряжайте аккумуляторный блок под дождем, снегом или при высокой температуре окружающей среды.
- Не заряжайте аккумуляторный блок при температуре окружающей среды ниже 0°C (32°F) или выше 40°C (104°F).
- В случае зарядки холодного аккумуляторного блока (ниже 0°C) в теплом помещении подержите аккумуляторный блок при комнатной температуре в течение одного часа, чтобы нагреть аккумуляторный блок перед запуском.
- Выньте вилку из розетки после завершения зарядки.
- Зарядное устройство должно остывать по крайней мере один час после непрерывной зарядки три раза подряд.
- Не используйте генератор для зарядки аккумуляторного блока.

8. ЭКСПЛУАТАЦИЯ ИНСТРУМЕНТА

Прикрепление бит (биты не входят в комплект)

1. Вставьте биту в отверстие приводного вала.
2. Чтобы извлечь биту, вытяните ее из держателя для бит.

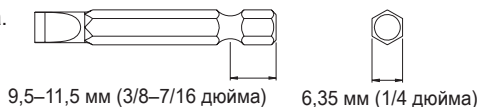



Эксплуатация инструмента

1. Как вставить и извлечь биту:

Чтобы извлечь биту из патрона, одной рукой крепко удерживайте часть «Б» и поворачивайте часть «А» против часовой стрелки.

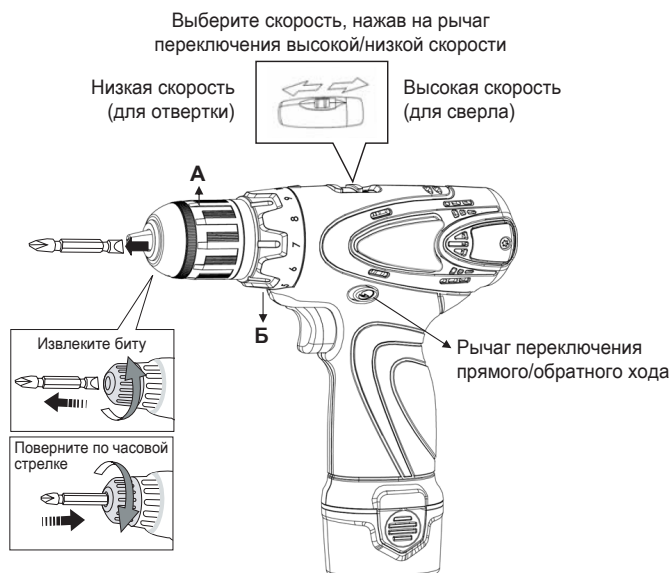
Чтобы вставить биту в патрон, одной рукой крепко удерживайте часть «Б» и поворачивайте часть «А».



2. Кнопка выбора прямого/обратного хода.
Выберите прямое или обратное направление хода инструмента, нажав на рычаг переключения прямого/обратного хода.
Выбор высокой/низкой скорости:
– Используйте высокую скорость для сверления.
– Используйте низкую скорость для применения отвертки.
3. Выбор крутящего момента.
Используйте 10-секционное регулировочное кольцо, чтобы выбрать подходящий крутящий момент для выполняемой задачи.
4. Модель со сверлом:
Поверните кольцо регулировки крутящего момента до знака  для выбора максимального крутящего момента, если вам нужно просверлить отверстие в дереве.

Сменная угольная щетка

1. Произведите замену угольной щетки, когда двигатель не вращается, а угольная щетка износилась.
(Произведите замену двигателя после того, как угольная щетка была заменена 2–3 раза).
2. Как заменить угольную щетку:
А. Используйте отвертку, чтобы удалить винт с задней крышки корпуса, а затем вытащите угольные щетки с правой и левой стороны (см. рис. 1).

- Б. Установите две новые угольные щетки с правой и левой стороны. (См. рис. 2, шаг 1).
- Обращайте внимание на направление — сторона с круглым отверстием должна находиться сверху.
 - Если направление неправильное, угольная щетка будет повреждена при закрывании задней крышки.
- В. Новые угольные щетки установлены должным образом (см. рис. 3).
- Г. Используйте отвертку, чтобы затянуть винт на задней крышке корпуса. (см. рис. 2, шаг 2 и 3).

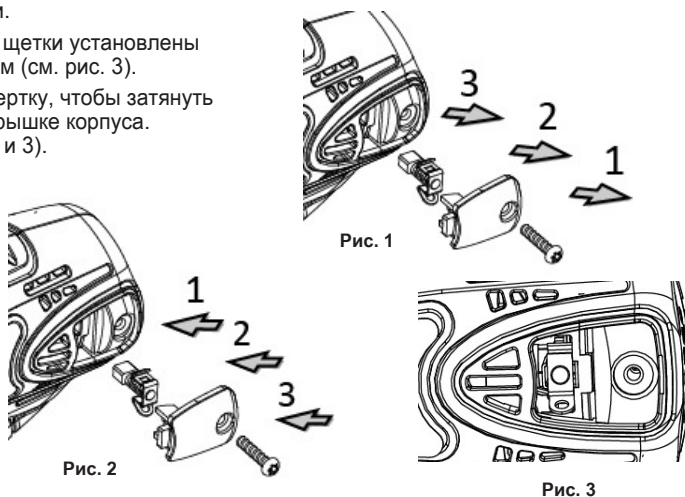

9. ТЕХНИЧЕСКИЕ ХАРАКТЕРИСТИКИ

Модель	BCL31D1
Двигатель со сменными угольными щетками	ДА
Напряжение	12В пост. тока
Скорость холостого хода/мин:	
Низкая	0~360 об/мин
Высокая	0~1.550 об/мин
Макс. крутящий момент	245 кг•см / 24 Н•м / 17,6 футофунта
Вес инструмента	0,84 кг
Вес аккумулятора	0,185 кг
Вибрация	4,00 м/с ²
Шум	83,9 дБ

Время зарядки

BCL31C1: 12В - 2,0А•ч..... 35-40 минут

Время зарядки до автоматического отключения в минутах (приблизительно)

Время зарядки может зависеть от срока службы аккумулятора и температуры в помещении.

10. УТИЛИЗАЦИЯ



ВАЖНАЯ ИНФОРМАЦИЯ ОТНОСИТЕЛЬНО ПРАВИЛЬНОЙ УТИЛИЗАЦИИ ИЗДЕЛИЯ В СООТВЕТСТВИИ С ДИРЕКТИВОЙ ЕС 2002/96/ЕС.

По истечении срока службы изделие нельзя утилизировать с бытовыми отходами. Его необходимо сдать в специализированный центр по разделному сбору отходов или дилеру, предоставляющему соответствующие услуги.

Утилизация бытовых электроприборов отдельно от бытовых отходов позволяет предотвратить возможные негативные последствия для окружающей среды и здоровья, возникающие в результате ненадлежащей утилизации, и позволяет перерабатывать составляющие материалы для значительной экономии энергии и ресурсов. В качестве напоминания о необходимости утилизации бытовых электроприборов отдельно от бытовых отходов изделие маркируется перечеркнутым мусорным контейнером на колесах.

Model: BCL31D1

Kablosuz Mini Matkap

KULLANIM TALİMATLARI

⚠ UYARI:



ELEKTRİKLİ ALETLERİ
KULLANMADAN ÖNCE
MUTLAKA TALİMATLARI
OKUYUN



GÖZ KORUYUCU EKİPMAN
TAKIN



HER ZAMAN GÖZ KORUYUCU
EKİPMAN TAKIN



UZUN SÜRE TİTREŞİME
MARUZ KALMAKTAN KAÇININ

1. GENEL ELEKTRİKLİ ALET GÜVENLİK UYARILARI

⚠ UYARI

Tüm güvenlik uyarılarını ve tüm talimatları okuyun. Uyarılara ve talimatlara uyulmaması, elektrik çarpması, yangın ve/veya ciddi yaralanmalara neden olabilir. **Tüm uyarı ve talimatları gelecekte başvurmak üzere saklayın!** Uyarılardaki “elektrikli alet” terimi, elektrik şebekesinden çalışan (kablolu) elektrikli aletinizi veya pille çalışan (kablosuz) elektrikli aletinizi anlamına gelir.

1. Çalışma alanı güvenliği

- Çalışma alanını temiz tutun ve yeteri kadar aydınlatın.** Dağınık veya karanlık alanlar, kazalara davetiye çıkarır.
- Elektrikli aletleri yanıcı sıvılar, gazlar veya toz gibi maddelerin bulunduğu patlayıcı ortamlarda kullanmayın.** Elektrikli aletler, tozu veya buharı tutuşturabilecek kıvılcımlar oluşturur.
- Elektrikli aleti çalıştırırken, çocukları ve etraftaki kişileri uzakta tutun.** Dikkat dağıtıcı unsurlar kontrolü kaybetmenize neden olabilir.

2. Elektrik güvenliği

- Elektrikli alet fişlerinin prize uygun olması gerekir. Fişi asla herhangi bir şekilde değiştirmeyin. Topraklanmış elektrikli aletlerle adaptör fişleri kullanmayın.** Değiştirilmemiş fişler ve uyumlu prizler, elektrik çarpması riskini azaltacaktır.
- Borular, radyatörler, ocaklar ve buzdolapları gibi topraklanmış yüzeylerle vücut temasından kaçının.** Vücudunuz topraklanırsa elektrik çarpması riski artar.
- Elektrikli aletleri, yağmura ya da ıslak ortamlara maruz bırakmayın.** Elektrikli aletten giren su elektrik çarpması riskini artıracaktır.

- d. **Kabloyu kötü şekilde kullanmayın. Kabloyu asla elektrikli aleti taşımak, çekmek veya fişten çıkarmak için kullanmayın. Kabloyu ısı, yağ, sivri kenarlar veya hareketli parçalardan uzak tutun. Hasar görmüş veya dolanmış kablolar, elektrik çarpması riskini artırır.**
 - e. **Elektrikli aleti dışarıda kullanırken, dışarıda kullanıma uygun bir uzatma kablosu kullanın.** Dışarıda kullanıma uygun bir kablonun kullanılması, elektrik çarpması riskini azaltır.
 - f. **Elektrikli aletin nemli konumda çalıştırılmasından kaçınılamıyorsa artık akım cihazı (RCD) korumalı kaynak kullanın.** RCD kullanımı, elektrik çarpması riskini azaltır.
 - g. **Bağlayıcının görünmeyen kabloları veya kendi kablosuna temas edebileceği bir işlem yaparken, elektrikli aleti yalıtılmış kavrama yüzeylerinden tutun.** "Elektrik geçen" bir kabloyla temas eden bağlayıcılar, elektrikli aletin temas eden metal parçalarını "elektrikli" hâle getirebilir ve operatöre elektrik şoku verebilir.
3. **Kişisel güvenlik**
- a. **Elektrikli aleti çalıştırırken dikkatli olun, gözünüzü yaptığınız işten ayırmayın ve mantıklı bir şekilde hareket edin. Yorgunken ya da uyuşturucu, alkol veya ilaçların etkisi altındayken elektrikli aleti kullanmayın.** Elektrikli aletler kullanılırken yaşanan bir anlık dikkatsizlik, yaralanmalara yol açabilir.
 - b. **Kişisel koruyucu ekipman kullanın. Her zaman göz koruyucu ekipman takın.** Uygun koşullarda kullanılan toz maskesi, kaymayan emniyet ayakkabıları, baret veya kulak tamponu gibi koruyucu ekipmanlar yaralanmaları azaltacaktır.
 - c. **Aletlerin istenmeden başlatılmasına engel olun. Aleti elektrik kaynağına ve/veya pile bağlamadan, yerinden almadan ya da taşımadan önce şalterin kapalı konumda olduğundan emin olun.** Elektrikli aletleri, parmağınız şalterdeyken taşımak veya şalterin açık olduğu elektrikli aletlere güç vermek kazalara davetiye çıkarır.
 - d. **Elektrikli aleti açmadan önce ayar kamasını veya anahtarını çıkarın.** Elektrikli aletin döner parçasına takılı kalmış bir anahtar, yaralanmalara yol açabilir.
 - e. **Aleti kullanırken fazla uzanmayın. Yere sağlam basın ve her zaman dengenizi koruyun.** Bu, beklenmedik durumlarda elektrikli aletin daha iyi kontrol edilmesini sağlar.
 - f. **Uygun elbiseler giyin. Bol elbiseler giymeyin veya uzun takılar takmayın. Saçlarınızı, elbiselerinizi ve eldivenlerinizi hareketli parçalardan uzak tutun.** Bol kıyafetler, takılar veya uzun saçlar, hareketli parçalara takılabilir.
 - g. **Toz giderme ve toplama araçlarının bağlantısı için cihazlar sağlanırsa bunların doğru ve uygun şekilde bağlandığından ve kullanıldığından emin olun.** Toz toplama aracının kullanılması, tozla ilgili tehlikeleri azaltabilir.

4. Elektrikli alet kullanımı ve bakımı

- a. **Elektrikli aleti zorlamayın.** Uygulamanız için doğru elektrikli aleti kullanın. Doğru elektrikli alet, işi tasarlandığı hızda daha iyi vedaha güvenli şekilde yapacaktır.
- b. **Şalter elektrikli aleti açıp kapatmıyorsa aleti kullanmayın.** Şalterle kontrol edilemeyen elektrikli alet tehlikelidir ve onarılmalıdır.
- c. **Ayar yapmadan, aksesuarları değiştirmeden ya da elektrikli aletleri depolamadan önce fişi güç kaynağından ve/veya pili elektrikli aletten çıkarın.** Böyle önleyici güvenlik tedbirleri, elektrikli aletin yanlışlıkla başlatılma riskini azaltır.
- d. **Boşta duran elektrikli aletleri çocukların ulaşamayacağı yerde tutun ve elektrikli alet hakkında bilgi sahibi olmayan veya bu talimatları bilmeyen kişilerin elektrikli aleti çalıştırmasına izin vermeyin.** Elektrikli aletler, eğitimsiz kişilerin elinde tehlikeli hâle gelir.
- e. **Elektrikli aletlerin bakımını yapın. Hareketli parçaların doğru hizalandığını veya tutukluk yapmadığını, parçalarda kırık olup olmadığını ve elektrikli aletin çalışmasını etkileyebilecek diğer koşulları kontrol edin. Hasar görmüşse elektrikli aleti kullanmadan önce onartın.** Çoğu kaza, bakımı kötü yapılmış elektrikli aletlerden kaynaklanır.
- f. **Kesme aletlerini keskin ve temiz hâlde tutun.** Kesme uçları keskin olan bakımı düzgün yapılmış kesme aletleri, daha az tutukluk yapar ve daha kolay bir şekilde kontrol edilebilir.
- g. **Elektrikli aleti, aksesuarları, alet uçlarını, ve benzerlerini, çalışma koşullarını ve yapılacak işi göz önünde bulundurarak bu talimatlara uygun şekilde kullanın.** Elektrikli aletin, üretim amaçlarından farklı işlemler için kullanılması tehlikeli durumlara yol açabilir.

5. Pili aletin kullanımı ve bakımı

- a. **Yalnızca üreticinin belirttiği şarj cihazı ile şarj edin.** Bir pil için uygun olan şarj cihazı, başka bir pille kullanıldığında yangın riski oluşturabilir.
- b. **Elektrikli aletleri, yalnızca özel olarak belirtilen pillerle kullanın.** Başka pillerin kullanımı, yaralanma ve yangın riski oluşturabilir.
- c. **Pil kullanılmadığında, ataşlar, madeni paralar, anahtarlar, çiviler, vidalar gibi metal nesnelere veya iki kutup arasında bağlantı kurabilecek küçük metal nesnelere uzak tutun.** Pil kutuplarının kısa devre yapması, yanıklara veya yangına yol açabilir.
- d. **Kötü kullanım koşullarında pilden sıvı çıkabilir; bu sıvıya temas etmeyin. Yanlışlıkla temas ederseniz temas eden bölgeyi suyla yıkayın.** Sıvı gözlere temas ederse tıbbi yardım da isteyin. Pilden çıkan sıvı, tahriş veya yanıklara yol açabilir.

6. Servis

- a. **Elektrikli aletin, kalifiye bir tamirci tarafından yalnızca benzer yedek parçalar kullanılarak servise alınmasını sağlayın.** Bu, elektrikli aletin güvenliğinin korunmasını sağlayacaktır.

2. ÜRÜN GÜVENLİK TALİMATLARI

⚠ UYARI

1. Elektrikli aletlerin tasarlandığı işlemsel bütünlüğü korumak için takılı kapağı veya vidaların çıkarmayın.
2. Aletinizi, isim levhasında belirtilenden daha düşük bir girişte kullanın; aksi takdirde, kaplaması bozulabilir ve çalışma verimliliği motorun aşırı yüklenmesi nedeniyle düşebilir.
3. Plastik parçaları çözücü ile temizlemeyin. Gazolin, tiner, benzin, karbon tetraklorür, alkol, amonyak ve klorik ek madde içeren yağ gibi çözücüler plastik parçalara hasar verebilir ve bu parçaları çatlatabilir. Parçaları bu tür solventlerle temizlemeyin. Plastik parçaları, sabunlu su ile hafifçe nemlendirilmiş yumuşak bir bezle silin.
4. İş parçasını dengeli bir platforma sabitlemek ve desteklemek için kelepçeler veya başka pratik bir yöntem kullanın. İş parçasını elinizle veya vücudunuza doğru tutmak, dengesizlik oluşturabilir ve kontrol kaybına neden olabilir.
5. Yalnızca modelinizin üreticisi tarafından önerilen aksesuarları kullanın. Bir alet için uygun olan aksesuarlar, başka bir alette kullanıldığında yaralanma riski oluşturabilir.

3. ŞARJ CİHAZI VE PİL İÇİN ÖNEMLİ GÜVENLİK TALİMATLARI

⚠ UYARI

1. Dikkat: Yaralanma riskini azaltmak için yalnızca belirli tür yeniden şarj edilebilir pilleri şarj edin. Diğer türden piller patlayarak yaralanmalara ve hasara yol açabilir.
2. Şarj cihazını kullanmadan önce, pil ve şarj cihazlarının üzerinde bulunan tüm talimatları ve uyarı işaretlerini okuyun.
3. Şarj cihazını yağmura veya kara maruz bırakmayın.
4. Elektrik fişi veya kablosunun zarar görme riskini azaltmak için şarj cihazının bağlantısını keserken cihazı kablodan değil, fişten çekin.
5. Şarj cihazı üreticisi tarafından önerilmeyen veya satılmayan bir ek parçanın kullanılması, yangın, elektrik çarpması ya da yaralanmalara yol açabilir.
6. Kablonun üzerine basılmayacak, takılmalara veya takılıp düşmelere neden olmayacak ya da başka hasarlara veya sorunlara neden olmayacak şekilde yerleştirildiğinden emin olun.
7. Şarj cihazını, hasar görmüş kablo veya fişle çalıştırmayın. Bunları derhal değiştirin.
8. Şarj cihazı ağır bir darbe aldıysa, düşürüldüyse veya başka bir biçimde zarar gördüyse şarj cihazını çalıştırmayın ve kalifiye bir merkeze götürün.
9. Elektrik çarpması riskini azaltmak için herhangi bir bakım veya temizlik yapmadan önce şarj cihazını prizden çekin. Kontrollerin kapatılması bu riski azaltmaz.
10. Şarj cihazının veya pilin parçalarını sökmeyin; onarım gerektiğinde kalifiye bir servis merkezine götürün. Parçaları sökülen cihazın yanlış bir biçimde toplanması, elektrik çarpması veya yangın riski ortaya çıkarır.

4. ŞARJ CİHAZI VE PİL İÇİN EK GÜVENLİK KURALLARI

⚠ UYARI

1. Sıcaklık 0°C'nin (32°F) altında veya 40°C'nin (104°F) üzerinde olduğunda pili şarj etmeyin.
2. Yükseltici trafo, motor jeneratörü veya DC elektrik prizi kullanmaya çalışmayın.
3. Şarj cihazı deliklerinin kapanmasını veya tıkanmasını önleyin.
4. Pil kullanılmadığında pil kutuplarını her zaman pil kapağıyla örtün.
5. Pile kısa devre yaptırmayın.
6. Kutuplara herhangi bir iletken malzemeyle dokunmayın.
7. Pili, çiviler, madeni paralar vb. başka metal nesnelere birlikte bir kaptaki saklamayın.
8. Pili suya veya yağmura maruz bırakmayın. Pili; büyük akım akışı, aşırı ısınma, yangınlar ve arızalar nedeniyle kısa devre yapabilir.
9. Makineyi ve pili, sıcaklığın 50°C'yi (122°F) bulabileceği veya aşabileceği konumlarda depolamayın.
10. Ciddi şekilde zarar görmüş veya tamamıyla bitmiş olsa bile pili yakmayın. Pili yangında patlayabilir.
11. Pili düşürmemeye, sallamamaya veya çarpmamaya dikkat edin.
12. Herhangi türden bir kutunun veya kabın içinde şarj etmeyin. Pili, şarj sırasında iyi havalandırılan bir alana yerleştirilmelidir.
13. Pilleri, uzun bir süre kullanmadan bırakmayın. Lityum-iyon pili 3~6 ayda bir şarj edin ve depolamadan önce %40~80 şarj seviyesine getirin.
14. Lityum iyon piller, yüksek sıcaklığa duyarlıdır ve serin, kuru ve doğrudan ışık almayan bir yerde tutulmalıdır. Çalışma ve depolama için ideal sıcaklık 25°C'nin (77°F) altıdır.
15. ALityum-iyon pil, ömrünü uzatmak için çıkışı durduran koruma işleviyle tasarlanmıştır. Ürünü aşağıda açıklanan durumda kullanırken, şalteri çekseniz bile motor durabilir.
Bu bir arıza değildir ve koruma işlevi nedeniyle gerçekleşir.
 - Kalan pil gücü tükendiğinde motor durur.
 - Alet aşırı yüklenirse motor durabilir.
Bu durumda, aletin şalterini serbest bırakın ve aşırı yüklenmeye neden olan unsurları ortadan kaldırın. Bundan sonra tekrar kullanabilirsiniz.
 - Pili aşırı yükte çalışma nedeniyle aşırı ısınır ve pil gücü durabilir. Bu durumda, pili kullanmayı bırakın ve pilin soğumasını bekleyin. Bundan sonra tekrar kullanabilirsiniz.
16. Bu ürün, düşük voltaj korumasıyla tasarlanmıştır. Bu koruma, aletin aşırı deşarj olmasını önler ve pilin ömrünü uzatır.

5. BELİRLİ GÜVENLİK KURALLARI VE/VEYA SİMGELERİ



Geri Dönüşüm



Sınıf II Alet



Aküyü yakmayın ve ateşe atmayın



Islatmayın

a.c...... Alternatif Akım

W..... Watt

Hz..... Hertz

kg..... Kilogram

kg-cm..... Kilograms - Santimetre



Çöpe Atmayın



Yalnızca kapalı mekanda kullanın



Kırılan veya hasar gören aküleri şarj etmeyin



Elektrik çarpması riski

d.c...... Doğru Akım

V..... Volt

/min..... Dakikada Devir veya Gidip Gelme Sayısı

mm..... Milimetre

ft-lb..... Fit-Libre

6. ÖZELLİKLER



1. Tork Ayar Halkası
2. Kovan
3. LED
4. Ana Şalter
5. Yüksek/Düşük Hız Çubuğu
6. Yan Panel
7. İleri/Geri Çubuğu

7. ÇALIŞTIRMA TALIMATLARI

Pili Çıkarma veya Takma

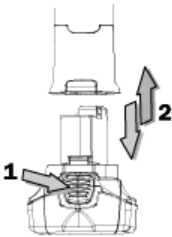

1. Pili takmadan veya çıkarmadan önce makineyi her zaman kapatın.
2. Pili çıkarmak için pildeki düğmeye basın ve üniteyi pilden yukarı doğru çekin.
3. Pili takmak için ünite sürgülerini pilin kayar yivleriyle hizalayın ve aleti yerine doğru itin. Ünite, pile iki yönde kaydırılabilir.
4. Pili üniteye zorlayarak kaydırmayın. Pil kolayca kaymıyorsa doğru şekilde takılmıyordur.

Pili Şarj Etme

1. Hızlı şarj cihazını güç kaynağına takın.
2. Pili, şarj cihazında gösterilen ok yönünde şarj cihazına kaydırın.

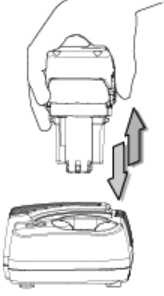

3. Pili yerine itin ve şarj cihazındaki kırmızı ışığın "AÇIK" olduğundan emin olun. Pil, artık şarj döngüsünü başlatır.
4. Şarj döngüsü tamamlandıktan sonra, ışık yeşile dönecektir. Pil artık kullanıma hazırdır.
5. Yeni piliniz şarj edilmemiştir. Kullanmadan önce şarj etmeniz gerekir.
6. Pili şarj etmek için her zaman belirtilen şarj cihazını kullanın. Pil şarj cihazına doğru şekilde takıldığında, kırmızı ışık yanacak ve şarj başlayacaktır.
7. Yeni bir pili veya uzun süre kullanılmamış bir pili şarj ettiğinizde, pil tam şarj kabul etmeyebilir. Bu normal bir durumdur ve bir sorun olduğunu göstermez. Pili, bir-iki kez tamamen deşarj ettikten sonra tamamen şarj edebilirsiniz.
8. Şarjı tamamladıktan sonra, şarj cihazını güç kaynağından çekin.
9. Pili depolamak için lütfen fişten çekilen şarj cihazından çıkarın.

Şarj Cihazındaki LED Işığı

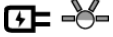

Güç Açık (Yeşil ışık yavaş yavaş yanıp söner)



Pil Düşük (Kırmızı ışık kesintisiz olarak yanar)

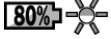

Pil %80 şarj edildi (Yeşil ışık hızla yanıp söner)



Pil %100 şarj edildi (Yeşil ışık kesintisiz olarak yanar)



Pil sıcaklığı çok yüksek veya çok düşük (Kırmızı ışık yavaşça yanıp söner)



Pil arızası (Kırmızı ve Yeşil ışıklar kesintisiz olarak yanar)

Pil LED Göstergesi İşlevi (İsteğe bağlı)

Pilde, kalan kapasite durumunu göstermek için bir "SW" düğmesi ve 4 adımlı yeşil LED'ler bulunur. Yakıt göstergesi yeşil LED'i, "SW" düğmesine anlık olarak **basıldığını** gösterir.

Kalan Kapasite LED Göstergesi	RC Durumu
LED 1 (yeşil)	%0 - %25
LED 1, 2 (yeşil)	%26 - %50
LED 1, 2, 3 (yeşil)	%51 - %75
LED 1, 2, 3, 4 (yeşil)	%76 - %100

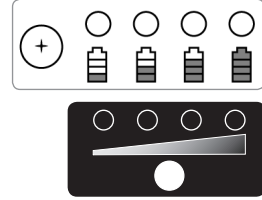

⚠ UYARI

1. Şarj cihazı, yalnızca 100-240 V a.c prizine takılır.
2. Pil çok sıcak veya çok soğuksa şarj cihazı pili hızlı bir şekilde şarj etmeyecek ve kırmızı gösterge ışığı "yanıp sönecektir". Pil sıcaklığı tekrar 0°C (32°F) ile 50°C (122°F) arasında olduğunda, şarj cihazı otomatik olarak şarj etmeye başlayacaktır.
3. Hem kırmızı hem de yeşil gösterge ışığı "AÇIK" ise pil uyumlu değildir veya bozuktur. Lütfen satıcınıza başvurun.
4. Pili yağmurda, karda veya sıcaklığın çok yüksek olduğu ortamlarda şarj etmeyin.
5. Pili, ortam sıcaklığı 0°C'nin altında (32°F) veya 40°C'nin (104°F) üzerinde olduğunda şarj etmeyin.
6. Soğuk pili (0°C'nin altında) sıcak bir kapalı mekanda şarj ederken, pili çalıştırmadan önce ısınması için odada bir saat tutun.
7. Şarj tamamlandıktan sonra fişi çekin.
8. Şarj cihazı, üç kez art arda şarj edildikten sonra en az bir saat soğutulmalıdır.
9. Pili şarj etmek için jeneratör kullanmayın.

8. ALETİ ÇALIŞTIRMA

Uçları Takma (Uçlar Pakete Dahil Değildir)

1. Ucu, tahrik şaftının deliğine yerleştirin.
2. Ucu kaldırmak için uç tutucudan dışarı çekin.

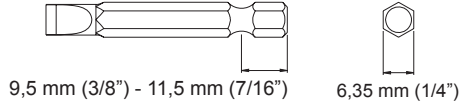

Aleti Çalıştırma

1. Ucu ekleme ve çıkarma:
Ucu kovandan çıkarmak için "B" parçasını tek elinizle sıkıca tutun ve "A" parçasını saat yönünün tersine çevirin.
Ucu kovana takmak için "B" parçasını tek elinizle sıkıca tutun ve "A"yı çevirin.

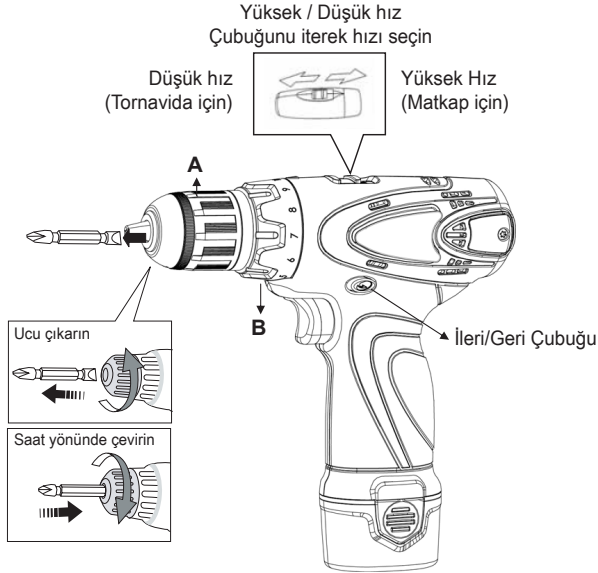

2. İleri / Geri Çubuğu seçim düğmesi.
İleri / Geri Çubuğunu iterek aletin ileri veya geri yönünü seçin.
Yüksek/Düşük hız seçimi:
– Delme uygulaması için "Yüksek" seçeneğini kullanın.
– Tornavida uygulaması için "Düşük" seçeneğini kullanın.
3. Uygulanan torku seçin.
Uygulamanız için doğru torku seçmek üzere 10 bölüm ayar halkasını kullanın.
4. Matkap modeli:
Tahta üzerinde delme işlemi yapmak isterseniz maksimum tork konumu için tork halkasını  simgesine getirin.

Değiştirilebilir Karbon Fırça

1. Motor dönmüyorsa ve karbon fırça ömrünü tüketmişse yeni bir karbon fırça takın.
(Karbon fırça 2~3 kez değiştirildikten sonra yeni motor takın).
2. Karbon fırçayı değiştirme:
A. Tornavida kullanarak yuvanın arka kapağındaki vidayı sökün, ardından sağ ve sol taraftaki karbon fırçaları çıkarın. (Bkz. Şekil 1).

- B. Hem sağ hem de sol tarafa yeni karbon fırça takın. (Bkz. Şekil 2, adım 1).
- Lütfen yöne dikkat edin, yuvarlak deliği olan taraf üste gelmelidir.
 - Yön doğru değilse karbon fırça arka kapak kapatılırken hasar görecektir.
- C. Yeni karbon fırçalar takılmıştır. (Bkz. Şekil 3).
- D. Tornavida kullanarak yuvanın arka kapağındaki vidayı sıkın. (Bkz. Şekil 2, adım 2 ve 3).

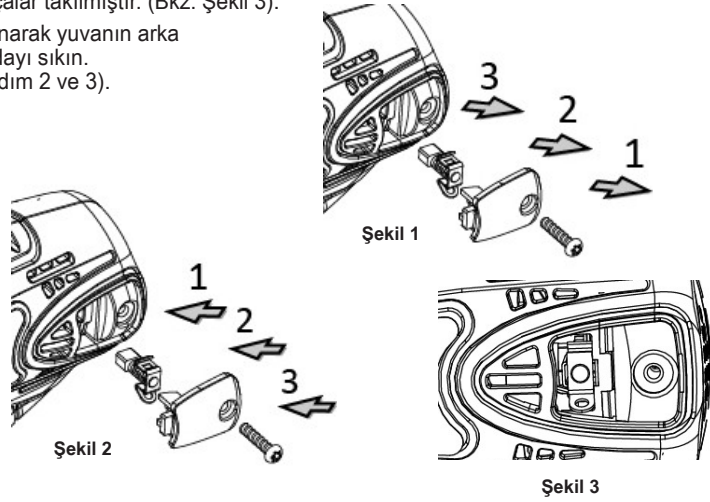

9. SPESİFİKASYONLAR

Model.....	BCL31D1
Değiştirilebilir Karbon Fırça MotorEvet
Voltaj.....	12V d.c.
Yüksüz Hız/dk:	
Düşük.....	0~360 devir/dk
Yüksek.....	0~1.550 devir/dk
Maks. Tork.....	245 kg-cm / 24 N.m / 17,6 ft-lb
Alet Ağırlığı.....	0,84 kg
Pil Ağırlığı.....	0,185 kg
Titreşim.....	4,00 m/s ²
Gürültü.....	83,9 dB

Şarj Süresi

BCL31C1: 12V - 2,0Ah.....	35-40 dakika
	Dakika Otomatik Kesme Şarj Süresi (yaklaşık)

Şarj süresi, pil ömrüne ve oda sıcaklığına göre değişebilir.

10. ELDEN ÇIKARMA



ÜRÜNÜN AT DİREKTİFİ 2002/96/EC İLE UYUMLU OLARAK DOĞRU İMHASI İÇİN ÖNEMLİ BİLGİLER.

Kullanım ömrü sonunda, ürünün evsel atık olarak imha edilmemesi gerekir. Yerel idareye ait özel bir ayrıştırılan atık toplama merkezine veya bu hizmeti sunan bir merkeze gönderilmesi gerekir.

Ev aletlerinin ayrıca atılması, yanlış imha nedeniyle ortaya çıkan, çevre ve sağlık açısından olumsuz sonuçları önler ve ürünü oluşturan malzemelerin enerji ve doğal kaynaklar açısından önemli tasarruflar sağlayacak şekilde kurtarılmasına olanak verir. Ürün, ev aletlerinin ayrıca atılması gerektiğini belirten ve üzerinde çarpı işareti olan bir çöp tenekesiyle işaretlenmiştir.

Modelis: BCL31D1

Bezvadu mini urbis/skrūvgriezis

LIETOŠANAS INSTRUKCIJA

BRĪDINĀJUMI



PIRMS ELEKTROIERIČU
LIETOŠANAS VIENMĒR
IZLASIET INSTRUKCIJAS



LIETOJIET AUSU
AIZSARGLĪDZEKĻUS



VIENMĒR IZMANTOJIET
AIZSARGBRILLES



NEPAKĻAUJIET SEVI
ILGSTOŠAI VIBRĀCIJAI

1. VISPĀRĪGI DROŠĪBAS BRĪDINĀJUMI PAR ELEKTROIERIČĒM

BRĪDINĀJUMS!

Izlasiet visus drošības brīdinājumus un norādījumus.

Brīdinājumu un norādījumu neievērošana var izraisīt elektrotriecienu, aizdegšanos un/vai nopietnu traumu. **Saglabāiet visus brīdinājumus un norādījumus turpmākai lietošanai.** Termins “elektroierīce” brīdinājumos attiecas uz jūsu no tīkla (ar vadu) vai ar akumulatoru (bez vada) darbināmu elektroierīci.

1. Drošība darba vietā

- Uzturiet darba vietu tīru un labi apgaismotu.** Pieblīvētas un tumšas darba vietas veicina negadījumus.
- Nedarbiniet elektroierīces eksplozīvā vidē, piemēram, viegli uzliesmojošu šķidrumu, gāzes vai putekļu tuvumā.** Elektroierīces rada dzirksteles, kas var aizdedzināt puteklus vai tvaikus.
- Kamēr strādājat ar ierīci, neļaujiet darba vietai tuvu bērnēm vai nepiederošām personām.** Uzmanības novēršana var izraisīt kontroles zudumu.

2. Elektrodrošība

- Elektroierīču kontaktdakšām ir jāatbilst kontaktrozetēm. Nekādā gadījumā nepārveidojiet kontaktdakšu. Elektroierīcēm ar zemējumu nelietojiet pārejas kontaktdakšas.** Nepārveidotas kontaktdakšas un atbilstīgas kontaktrozetes mazinās elektrotriecienu risku.
- Izvairieties no ķermeņa kontakta ar iezemētām virsmām, piemēram, cauruļvadiem, radiatoriem, plītiem un ledusskapjiem.** Ja operatora ķermenis nonāk saskarē ar iezemējumu vai zemi, pieaug elektrotriecienu risks.

- c. **Nepakļaujiet elektroierīces lietum vai mitriem apstākļiem.** Elektroierīcē iekļuvis ūdens palielinās elektrotriecienu risku.
 - d. **Izmantojiet ierīces vadu pareizi. Nekad neizmantojiet vadu, lai nestu vai vilktu elektroierīci vai atvienotu to no barošanas avota. Sargiet vadu no karstuma, eļļas, asām malām vai kustīgām daļām.** Bojāti vai samudžināti vadi palielina elektrotriecienu risku.
 - e. **Strādājot ar elektroierīci ārpus telpām, izmantojiet pagarinājuma vadu, kas ir piemērots lietošanai ārā.** Lietošanai ārpus telpām piemērotu vadu izmantošana samazina elektrotriecienu risku.
 - f. **Ja nav iespējams izvairīties no elektroierīces lietošanas mitrā vietā, lietojiet ar diferenciālās aizsardzības ierīci (RCD) aizsargātu strāvas avotu.** Diferenciālās aizsardzības ierīces lietošana samazina elektrotriecienu risku.
 - g. **Strādājot vietā, kur savienotājelements var skart slēptus vadus vai savu strāvas padeves vadu, turiet elektroierīci aiz izolētajām satveres virsmām.** Savienotājelementu kontakts ar vadu zem sprieguma var pakļaut spriegumam arī elektroierīces metāla daļas un radīt elektrotriecienu operatoram.
3. **Personīgā drošība**
- a. **Strādājot ar elektroierīci, saglabājiet modrību, sekojiet savai rīcībai un rīkojieties apdomīgi. Nestrādājiet ar elektroierīci, ja esat noguris vai narkotiku, alkohola vai zāļu ietekmē.** Mirklis neuzmanības, strādājot ar elektroierīci, var izraisīt nopietnu traumu.
 - b. **Lietojiet individuālos aizsardzības līdzekļus. Vienmēr lietojiet acu aizsarglīdzekļus.** Aizsargaprīkojums, piemēram, putekļu maska, neslīdoši aizsargapavi, aizsargķivere vai dzirdes aizsarglīdzekļi, lietoti atbilstošos apstākļos, samazina traumu iespēju.
 - c. **Nepieļaujiet nejaušu ierīces ieslēgšanu. Pirms pievienošanas strāvas avotam un/vai akumulatoram un elektroierīces pacelšanas vai pārnesšanas pārliecinieties, vai slēdzis ir izslēgtā stāvoklī.** Elektroierīču pārnēsāšana, turot pirkstu uz slēdža, vai elektroierīču pievienošana tīklam ar ieslēgtu slēdzi veicina nelaimes gadījumus.
 - d. **Pirms elektroierīces ieslēgšanas noņemiet no tās jebkādas regulēšanas vai uzgriežņu atslēgas.** Uzgriežņu atslēga vai rīks, kas atstāts pie elektroierīces rotējošas daļas, var izraisīt traumu.
 - e. **Nezaudējiet līdzsvaru. Visu laiku stāviet stabili un saglabājiet līdzsvaru.** Tā varēsiet labāk vadīt elektroierīci neparedzētās situācijās.
 - f. **Valkājiet piemērotu apģērbu. Nevalkājiet pārāk brīvu apģērbu vai rotaslietas. Sargiet matus, apģērbu un cimdus no kustīgām daļām.** Vaļīgs apģērbs, rotaslietas vai gari mati var iekļerties kustīgajās daļās.

- g. Ja ierīce ir aprīkota ar putekļu nosūkšanas un savākšanas iekārtu pieslēgvietu, sekojiet, lai attiecīgās iekārtas ir pievienotas un tiek pareizi izmantotas. Putekļu savākšana var mazināt ar putekļiem saistītu bīstamību.

4. Elektroierīces lietošana un apkope

- a. **Nepalieliniet elektroierīces darbības ātrumu. Izmantojiet paredzētajam nolūkam piemērotu elektroierīci.** Pareizi izraudzīta elektroierīce veiks darbu labāk un drošāk, to darbinot paredzētajā ātrumā.
- b. **Nelietojiet elektroierīci, ja slēdzi nevar ieslēgt un izslēgt.** Elektroierīce, kuru nevar vadīt ar slēdzi, ir bīstama, un tā ir jālabo.
- c. **Pirms regulēšanas, piederumu nomainīšanas vai novietošanas uzglabāšanai atvienojiet elektroierīces kontaktdakšu no barošanas avota un/vai akumulatoru no elektroierīces.** Šādi profilaktiski drošības pasākumi mazina elektroierīces nejaušas iedarbināšanas risku.
- d. **Elektroierīci, kuru neizmantojat, glabājiet bērniem nepieejamā vietā un neļaujiet darbināt elektroierīci personām, kas nav iepazinušās ar elektroierīces darbību vai šo instrukciju.** Neapmācītu lietotāju rokās elektroierīces ir bīstamas.
- e. **Veiciet elektroierīču apkopi. Pārbaudiet, vai daļas nav novirzījušās vai kļuvušas vaļīgas, salūzušas, kā arī citus apstākļus, kas var ietekmēt elektroierīces darbību. Ja elektroierīce ir bojāta, pirms lietošanas tā ir jāremontē.** Sliktā darba kārtībā esošas elektroierīces izraisa daudzus nelaimes gadījumus.
- f. **Uzturiet griezējinstrumentus asus un tīrus.** Pareizi uzturēti griezējinstrumenti ar asām griezējšķautnēm mazāk iestrēgst un ir vieglāk vadāmi.
- g. **Lietojiet elektroierīci, piederumus, uzgaļus u. c. saskaņā ar šiem norādījumiem, ņemot vērā konkrētos darba apstākļus un veicamo darbu.** Elektroierīces izmantošana darbā, kam tā nav paredzēta, var radīt bīstamu situāciju.

5. Ierīces ar akumulatoru lietošana un apkope

- a. **Uzlādējiet akumulatoru tikai tā ražotāja norādītā uzlādes ierīcē.** Uzlādes ierīce, kas ir piemērota vienam akumulatora veidam, var radīt aizdegšanās risku, ja to lieto citam akumulatoram.
- b. **Lietojiet elektroierīces tikai ar konkrēti norādītiem akumulatoriem.** Citu akumulatoru lietošana var radīt traumu vai aizdegšanās risku.
- c. **Kad akumulatoru neizmantojat, sargiet to no saskares ar metāla priekšmetiem, piemēram, papīra saspraudēm, monētām, atslēgām, naglām, skrūvēm vai citiem maziem metāla priekšmetiem, kas var izraisīt viena pola savienojumu ar otru.** Akumulatora polu īssavienojums var izraisīt apdegumus vai aizdegšanos.

- d. **Nepareizi izmantojot akumulatoru, šķidrums var izplūst no akumulatora, tāpēc nepieļaujiet tā nokļūšanu uz ādas. Ja notiek nejauša saskare, noskalojiet ar ūdeni. Ja šķidrums iekļūst acīs, papildus skalošanai lūdziet medicīnisku palīdzību.** No akumulatora izšāktais šķidrums var izraisīt kairinājumu vai apdegumu.

6. Apkope

- a. **Uzticiet elektroierīces apkopi kvalificētiem remonta speciālistiem, izmantojot tikai identiskas nomaināmas detaļas.** Tā panāksiet elektroierīces drošības uzturēšanu.

2. PRODUKTA DROŠĪBAS INSTRUKCIJA

▲ BRĪDINĀJUMS!

1. Lai nodrošinātu elektroierīču paredzēto darbību, nenoņemiet uzstādītos pārsegi vai skrūves.
2. Izmantojiet ierīci ar mazāku jaudu, nekā norādīts uz ražotāja plāksnītes, jo pretējā gadījumā darba rezultāts var tikt bojāts, un motora pārslodzes rezultātā darbības efektivitāte var tikt samazināta.
3. Netīriet plastmasas detaļas ar šķīdinātāju. Tādi šķīdinātāji kā benzīns, atšķaidītājs, benzols, tetrahlorogleklis, amonjaks un eļļa, kas satur hlora piedevu, var bojāt plastmasas daļas un veicināt to plaisāšanu. Netīriet tās ar šādu šķīdinātāju. Noslaukiet plastmasas daļas ar mīkstu drānu, kas nedaudz mitrināta ziepjūdenī.
4. Lai nostiprinātu apstrādājamo materiālu uz stabilas virsmas, lietojiet spaiļus vai citu praktiski pieejamu atbalsta veidu. Apstrādājamā materiāla turēšana ar vienu roku vai atbalstīšana pret operatora ķermeni nenodrošina pietiekamu atbalstu un var veicināt vadības zudumu.
5. Izmantojiet tikai tādus piederumus, kurus ražotājs ir ieteicis konkrētajam modelim. Piederumi, kuri var būt piemēroti vienai ierīcei, var radīt traumu risku, tos izmantojot citai ierīcei.

3. SVARĪGAS DROŠĪBAS NORĀDES UZLĀDES IERĪCEI UN AKUMULATORAM

▲ BRĪDINĀJUMS!

1. Esiet piesardzīgi! Lai mazinātu traumu risku, uzlādējiet vienīgi noteikta tipa atkārtoti lādējamus akumulatorus. Citu veidu akumulatori var uzsprāgt, radot traumu vai materiālus zaudējumus.
2. Pirms uzlādes ierīces lietošanas izlasiet visas instrukcijas un iepazīstiet visus brīdinājuma marķējumus uz akumulatoriem un uzlādes ierīcēm.
3. Nepakļaujiet uzlādes ierīci lietum vai sniegam.

4. Lai mazinātu elektriskās kontaktdakšas un vada bojājuma risku, atvienojot uzlādes ierīci, satveriet un izvelciet kontaktdakšu, bet nevelciet aiz vada.
5. Jebkura tāda palīgpiederuma izmantošana, kas nav uzlādes ierīces ražotāja ieteikts vai pārdots, var radīt ugunsgrēka, elektrotriecienu vai traumas risku.
6. Pārlicinieties, vai vads ir izvietots tā, ka tam nevar uzkāpt, aizķerties aiz tā, paklupt pār to vai citādi bojāt vai savilkēt vadu.
7. Nelietojiet uzlādes ierīci, ja vads vai kontaktdakša ir bojāti. Nekavējoties nomainiet tos.
8. Nelietojiet uzlādes ierīci, ja tā ir saņēmusi spēcīgu triecienu, nomesta zemē vai citādi bojāta jebkādā veidā. Nogādājiet to kvalificētā apkopes centrā.
9. Lai mazinātu elektrotriecienu risku, atvienojiet uzlādes ierīces kontaktdakšu no kontaktozetes, pirms veicat jebkādu apkopi vai tīrīšanu. Tikai vadības izslēgšana nemazinās šo risku.
10. Nedemontējiet uzlādes ierīci vai akumulatoru. Nogādājiet to kvalificētā apkopes centrā, lai veiktu nepieciešamo remontu. Nepareizi veikta atkārtota montāža var izraisīt elektrotriecienu vai ugunsgrēka risku.









4. PAPILDU DROŠĪBAS NOTEIKUMI UZLĀDES IERĪCEI UN AKUMULATORAM

▲ BRĪDINĀJUMS!

1. Nelādējiet akumulatoru, ja temperatūra ir zem 0 °C (32 °F) vai virs 40 °C (104 °F).
2. Nemēģiniet izmantot pielāgotu pārveidotāju, dīzeļģeneratoru vai līdzstrāvas kontaktozeti.
3. Nepieļaujiet uzlādes ierīces ventilācijas atveru noseģšanu vai nosprostošanos.
4. Vienmēr pārsedziet akumulatora polus ar akumulatora pārsegu, kad akumulators: netiek lietots.
5. Nepieļaujiet akumulatora īssavienojumu.
6. Nepieskarieties akumulatora poliem ar vadītspējīgu materiālu.
7. Neglabājiet akumulatoru tvertnē kopā ar citiem metāla priekšmetiem, piemēram, naglām, monētām u. c.
8. Nepakļaujiet akumulatoru ūdenim vai lietum. Akumulatora īsslēgums var radīt spēcīgu strāvas plūsmu, pārkaršanu, iespējamus apdegumus un pat avāriju.
9. Neglabājiet ierīci un akumulatoru vietās, kurās temperatūra var sasniegt vai pārsniegt 50 °C (122 °F).
10. Nededziniet akumulatoru, pat ja tas ir spēcīgi bojāts vai pilnīgi nolietots. Akumulators ugunī var eksplodēt.

11. Uzmanieties — nenometiet un nekratiet akumulatoru un sargiet to no triecieniem.
12. Neveiciet uzlādi, ievietojot to kastēs vai tvertnēs. Lādēšanas laikā akumulators jānovieto labi vēdināmā vietā.
13. Neatstājiet akumulatorus ilgstoši nelietotus. Veiciet akumulatora uzlādi reizi 3–6 mēnešos, un pirms litija jonu akumulatoru novietošanas glabāšanai uzlādējiet tos līdz aptuveni 40–80 %.
14. Litija jonu akumulatori ir jutīgi pret augstu temperatūru, un tie ir jāglabā vēsā, sausā vietā, nepakļaujot tiešai gaismai. Vispiemērotākā darbības un ekspluatācijas temperatūra ir zem 25 °C (77 °F).
15. Lai pagarinātu akumulatora darbības laiku, litija jonu akumulators ir aprīkots ar aizsargfunkciju, lai novērstu tā nevajadzīgu izlādēšanos. Tādēļ, izmantojot šo produktu — pat pavelkot slēdzi, motora darbība var tikt pārtraukta. Tā nav kļūdaina nostrāde, bet aizsargfunkcijas darbības rezultāts.
 - Kad akumulatora uzlāde ir ļoti zema, motora darbība tiek apturēta.
 - Ja ierīcei ir pārslodze, motora darbība var tikt apturēta. Šādā gadījumā atļaidiet slēdzi uz ierīces un novērsiet pārslodzi veicinošos apstākļus. Pēc tam varat to atkal lietot.
 - Ja akumulators, darbojoties pārslodzē, ir pārkarsis, akumulatora enerģijas padeve var tikt pārtraukta. Šādā gadījumā apturiet akumulatora lietošanu un ļaujiet tam atdzist. Pēc tam varat to atkal lietot.
16. Šis produkts ir izstrādāts ar zemsprieguma aizsardzību, kas neļauj ierīcei pārlietu izlādēties un pagarina akumulatora darbības laiku.

5. ĪPAŠI DROŠĪBAS NOTEIKUMI UN/VAI SIMBOLI

 Nodot pārstrādei	 Neizmest mājāsaimniecības atkritumos
 II klases ierīce	 Tikai lietošanai iekštelpās
 Nededziniet un nemetiet akumulatoru ugunī	 Nelādējiet akumulatoru atkārtoti, ja tas ir salauzts vai bojāts
 Nepakļaut mitrumam	 Elektrotrieciena risks
a.c.	Maiņstrāva	d.c.	Līdzstrāva
W	Vati	V	Volti
Hz	Hercs	/min	Apgriezieni vai turp-atpakaļ kustības minūtē
kg	Kilogrami	mm	Milimetrs
kg/cm	Kilogrami/centimetrs	mārc. uz pēdu	Mārciņas uz pēdu

6. FUNKCIJA



1. Griezes momenta regulēšanas gredzens
2. Patrona
3. Gaismas diode
4. Galvenais slēdzis
5. Liela/maza ātruma stienis
6. Sānu panelis
7. Kustības turp/atpakaļ stienis

7. LIETOŠANAS INSTRUKCIJA

Akumulatora izņemšana un ievietošana

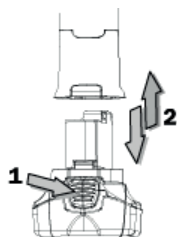

1. Pirms akumulatora ievietošanas vai izņemšanas vienmēr izslēdziet ierīci.
2. Lai izņemtu akumulatoru, nospiediet pogu uz akumulatora un velciet ierīces bloku no akumulatora norādītajā virzienā.
3. Lai ievietotu akumulatoru, izlīdziniet ierīces bloka slīdņus ar akumulatora iebīdīšanas rievu un iebīdīet ierīces bloku vietā. Ierīces bloku var iebīdīt akumulatorā divos virzienos.
4. Nespiediet akumulatoru ar spēku ierīces blokā. Ja akumulators neslīd viegli, tas nav pareizi ielikts.





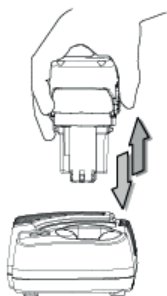

Akumulatora lādēšana

1. Iespraudiet ātrās uzlādes ierīci barošanas avotā.
2. Bīdīet akumulatoru uzlādes ierīcē, ievērojot uz uzlādes ierīces redzamās bultiņas virzienu.
3. Bīdīet akumulatoru vietā un pārbaudiet, vai uz uzlādes ierīces iedegas lampiņa sarkanā krāsā. Tagad akumulators sāk uzlādes ciklu.
4. Kad uzlādes cikls ir pabeigts, lampiņa iedegas zaļā krāsā. Akumulators tagad ir gatavs lietošanai.

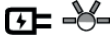



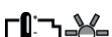

5. Jauns akumulators nav uzlādēts. Pirms lietošanas tas ir jāuzlādē.
6. Akumulatora uzlādei vienmēr izmantojiet norādīto uzlādes ierīci. Kad akumulators uzlādes ierīcē ir ievietots pareizi, iedegsies sarkanā lampiņa, un uzlāde sāksies.
7. Kad uzlādējat jaunu akumulatoru vai ilgāku laiku nelietotu akumulatoru, iespējams, to nevarēsiet uzlādēt pilnībā. Tas ir normāls stāvoklis un neliecina par kādu problēmu. Jūs varēsiet atkārtoti uzlādēt akumulatoru pilnībā pēc tam, kad tas pāris reizi būs pilnībā izlādējies.
8. Kad uzlāde ir pabeigta, atvienojiet uzlādes ierīci no strāvas avota.
9. Lai uzglabātu akumulatoru, lūdzu, izņemiet to no uzlādes ierīces, kura nav atvienota no strāvas avota.

Gaismas diode uz uzlādes ierīces

	Elektrobarošana ieslēgta (zaļa lampiņa lēnām mirgo)
	Zems akumulatora uzlādes līmenis (deg sarkana lampiņa)
	Akumulatora uzlāde 80 % (zaļa lampiņa ātri mirgo)
	Akumulatora uzlāde 100 % (deg zaļa lampiņa)
	Akumulatora temperatūra ir pārāk augsta vai pārāk zema (sarkana lampiņa lēnām mirgo)
	Akumulatora kļūdaina nostrāde (deg sarkana un zaļa lampiņa)

Akumulatora gaismas diožu darbība (papildaprīkojums)

Akumulatoram ir poga "SW" un 4 līmeņu zaļas gaismas diodes, kuras norāda atlikušo uzlādes līmeni. Zaļā uzlādes mērītāja gaismas diode ir redzama, kad uz brīdi tiek nospiesta poga "SW".

Atlikušās uzlādes gaismas diožu norādes	Kontroles statuss
Gaismas diode 1 (zaļa)	 0–25 %
Gaismas diode 1, 2 (zaļa)	 26–50 %
Gaismas diode 1, 2, 3 (zaļa)	 51–75 %
Gaismas diode 1, 2, 3, 4 (zaļa)	 76–100 %

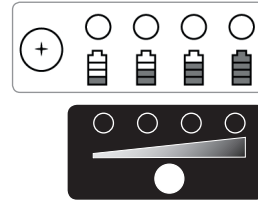

⚠ BRĪDINĀJUMS!

1. Uzlādes ierīce ir pievienota tikai 100–240 V maiņstrāvas kontaktrozetei.
2. Ja akumulators ir pārāk karsts vai pārāk auksts, uzlādes ierīce neveic akumulatora ātro uzlādi, un sarkanā lampiņa "mirgo". Kad akumulatora temperatūra atgriežas robežās no 0 °C (32 °F) līdz 50 °C (122 °F), uzlādes ierīce automātiski sāk uzlādi.
3. Ja vienlaikus deg gan sarkanā, gan zaļā lampiņa, akumulators vai nu nav atbilstošs, vai arī tas ir bojāts. Lūdzu, sazinieties ar pārdevēju.
4. Nelādējiet akumulatoru lietū, sniegā vai vidē, kurā ir augsta temperatūra.
5. Nelādējiet akumulatoru, ja vides temperatūra ir zem 0 °C (32 °F) vai virs 40 °C (104 °F).
6. Ja auksts akumulators (zem 0 °C) ir jāuzlādē siltā telpā, pirms akumulatora uzlādes turiet to siltā telpā vienu stundu, lai akumulators sasilst.
7. Pēc uzlādes izņemiet kontaktdakšu.
8. Uzlādes ierīce pēc trim secīgām uzlādēm vismaz vienu stundu ir jāatdzesē.
9. Neizmantojiet akumulatora uzlādei ģeneratoru.

8. IERĪCES LIETOŠANA

Uzgaļu pievienošana (uzgaļi nav iekļauti)

1. Ievietojiet uzgali skrūvgrieža darbvārpstas atverē.
2. Lai izņemtu uzgali, izvelciet to no uzgaļa turētāja.

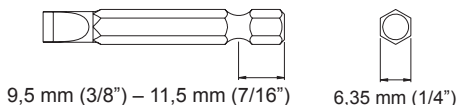

Ierīces lietošana

1. Kā ievietot un izņemt uzgali
Lai izņemtu uzgali no patronas, ar vienu roku turiet stingri "B" daļu un pagrieziet "A" daļu pretēji pulksteņrādītāju kustības virzienam.
Lai ievietotu uzgali patronā, ar vienu roku stingri turiet "B" daļu un pagrieziet "A" daļu.

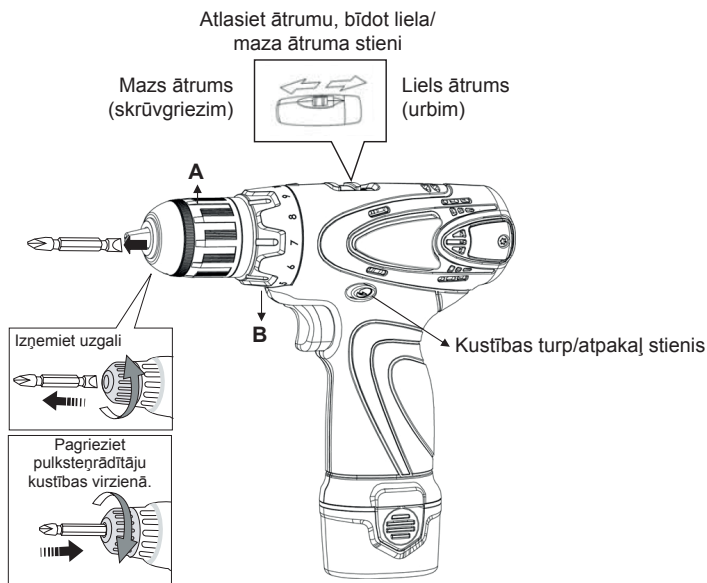

2. Kustības turp/atpakaļ stienī atlasiet ātruma pogu. Izvēlieties ierīces kustību turp vai atpakaļ, bīdot kustības turp/atpakaļ stieni. Liela/maza ātruma izvēle.
 - Iestatījumu "liels ātrums" izmantojiet urbšanai.
 - Iestatījumu "mazs ātrums" izmantojiet skrūvēšanai.
3. Izvēlieties vajadzīgo griezes momentu. Izmantojiet 10 iedaļu regulēšanas gredzenu, lai izvēlētos veicamajam darbam piemērotu griezes momentu.
4. Urbja modelis.
Pārvietojiet griezes momenta pārslēgšanas gredzenu uz zīmi , kas ir maksimālā griezes momenta pozīcija, ja vēlaties urbt kokā.

Maināma ogles suka

1. Nomainiet ar jaunu ogles suku, kad motors negriežas un ogles suka ir izvīzīta. (Kad ogles sukas nomainīta veikta 2–3 reizes, mainiet motoru).
2. Kā mainīt ogles suku
 - A. Ar skrūvgriezi atskrūvējiet skrūvi uz korpusa aizmugurējā pārsega, pēc tam izņemiet suku no labās un kreisās puses. (Sk. 1. att.).

- B. Nomainiet divas ogles sukas — labajā un kreisajā pusē. (Sk. 1. att., 2. darbība).
- Lūdzu, pievērsiet uzmanību virzienam — malai ar apaļo atveri ir jābūt vērstai uz augšu.
 - Ja virziens nebūs pareizs, uzliekot aizmugurējo pārsegu, ogles suka tiks bojāta.
- C. Jaunās ogles sukas ir nomainītas pareizi. (Sk. 3. att.).
- D. Ar skrūvgriezi pievelciet skrūvi uz korpusa aizmugurējā pārsega. (Sk. 2. att., 2. un 3. darbība).

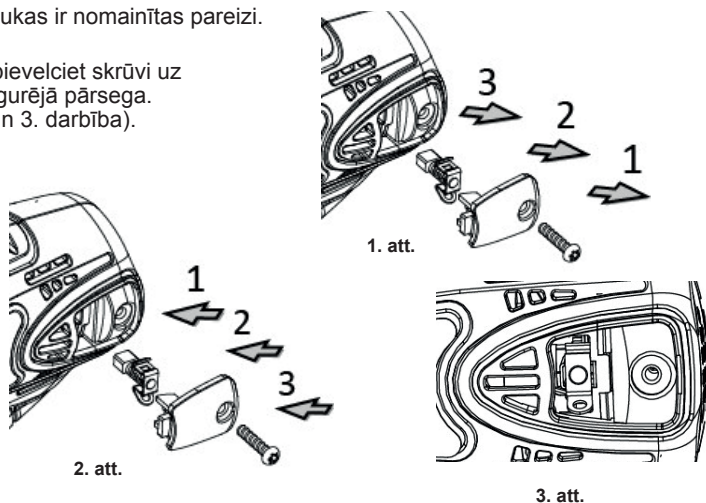

9. SPECIFIKĀCIJAS

Modelis	BCL31D1
Maināms ogles sukas motors	Jā
Spriegums	12 V līdzstrāva
Ātrums bez slodzes/min:	
Mazs	0–360 /min (apgr./min)
Liels	0–1550 /min (apgr./min)
Maks. griezes moments	245 kg/cm / 24 N.m / 17,6 mārc. uz pēdu
Ierīces svars	0,84 kg
Akumulatora svars	0,185 kg
Vibrācija	4,00 m/s ²
Troksnis	83,9 dB

Uzlādes laiks

BCL31C1: 12 V–2,0 Ah 35–40 minūtes
Automātiskas izslēgšanas-uzlādes laiks minūtēs (aptuveni)

Uzlādes laiks var atšķirties atkarībā no akumulatora darbības laika un telpas temperatūras.

10. LIKVIDĒŠANA



SVARĪGA INFORMĀCIJA PAR PAREIZU PRODUKTA LIKVIDĒŠANU SASKAŅĀ AR EK DIREKTĪVU 2002/96/EK.

Produkta darbību beigās to nedrīkst izmest parastos mājāsaimniecības atkritumos. Tas ir jānogādā uz speciālu vietējās pašvaldības šķirotu atkritumu savākšanas vietu vai jānodod izplatītājam, kurš nodrošina šādu pakalpojumu.

Iznīcinot produktu nošķirti no mājāsaimniecības atkritumiem, tiek novērsta nelabvēlīga ietekme uz vidi un veselību, ko izraisa nepiemērota atkritumu izmešana, kā arī nodrošināta iespēja izgūt sastāvdaļu materiālus, tādējādi veicinot būtiskus enerģijas un resursu ietaupījumus. Lai atgādīnātu par nepieciešamību likvidēt produktu, to nepievienojot mājāsaimniecības atkritumiem, uz tā ir atzīme — pārsvītrotā atkritumu tvertne.

Mudel: BCL31D1

Juhtmeta minitrell / kruvikeeraja

KASUTUSJUHEND

HOIATUSTEADE!



ENNE ELEKTRITÖÖRIISTA
KASUTAMIST LUGEGE ALATI
LÄBI KASUTUSJUHISED



KASUTAGE KUULMISKAITSEID



KANDKE ALATI
KAITSEPRILLE



VÄLTIGE PIKAAJALIST
KOKKUPUUDET
VIBRATSIOONIGA

1. ÜLDISED ELEKTRITÖÖRIISTADE OHUTUSHOIATUSED

 HOIATUS! Lugege läbi kõik ohutushoiatused ja juhised. Hoiatuste ja juhiste eiramise korral võivad olla tagajärjeks elektrilöök, tulekahju ja/või tõsised vigastused. **Jätke kõik hoiatused ja juhised alles edasiseks kasutamiseks.** Hoiatustes kasutatud sõna „elektritööriist” kehtib teie voluvõrku ühendatava (juhtmega) või akutoitel töötava (juhtmeta) elektritööriista kohta.

1. Tööala ohutus

- Tööala peab olema puhas ja hästi valgustatud.** Segamini ja pimedad alad suurendavad õnnetuseriski.
- Ärge kasutage elektritööriistu plahvatusohtlikus keskkonnas, nagu tuleohtlike vedelike, gaaside või tolmu läheduses.** Elektritööriistad tekitavad sädemeid, mis võivad süüdata tolmu või auru.
- Ärge lubage lastel ja kõrvalistel isikutel elektritööriista kasutades lähedal viibida.** Kui kaotate tähelepanu, võite kaotada kontrolli tööriista üle.

2. Elektriohutus

- Elektritööriista pistik peab vastama pistikupesale.** Pistiku mistahes viisil muutmine on keelatud. Ärge kasutage adapterpistikuid maandatud elektritööriistadega. Muutmata pistikud ja vastavad pistikupesad vähendavad elektrilöögi ohtu.
- Vältige kehakontakti maandatud pindadega, nagu torud, radiaatorid, ahjud ja külmpapid.** Kui teie keha on maandatud, on elektrilöögi oht suurem.
- Kaitske elektritööriistu vihma või niiskete olude eest.** Elektritööriista sisse sattunud vesi suurendab elektrilöögi ohtu.

- d. **Ärge käige juhtmega ümber valesti. Ärge kunagi kasutage juhett elektritööriista kandmiseks, tõmbamiseks või pistikupesast väljatõmbamiseks. Kaitske juhett kuumuse, õli, teravate servade või liikuvate osade eest.** Katkised või keerduv juhtmed suurendavad elektrilöögi ohtu.
 - e. **Elektritööriistaga väljas töötades kasutage välistingimustes kasutamiseks ette nähtud pikendusjuhett.** Välistingimustes kasutamiseks ette nähtud pikendusjuhtme kasutamine vähendab elektrilöögi ohtu.
 - f. **Kui elektritööriista kasutamine niiskes keskkonnas on vältimatu, kasutage rikkevoolukaitsega toiteallikat.** Rikkevoolukaitse kasutamine vähendab elektrilöögi ohtu.
 - g. **Hoidke elektritööriista isoleeritud haardepindadest, kui padrun võib töökäigus puutuda kokku peidetud juhtmete või seadme enda juhtmega.** Pingestatud juhtmega kokku puutuv padrun võib pingestada ka tööriista katmata metallosad ning anda kasutajale elektrilöögi.
3. Isiklik ohutus
- a. **Olge elektritööriista kasutades tähelepanelik, vaadake, mida teete ja kasutage tervett mõistust. Ärge kasutage elektritööriista, kui olete väsinud või uimastite, alkoholi või ravimite mõju all.** Elektritööriista kasutades tähelepanu kaotamine isegi hetkeks võib tuua kaasa tõsise kehavigastuse.
 - b. **Kasutage isikukaitsevahendeid. Kandke alati kaitseprille.** Kasutage vastavalt tingimustele kehavigastuste ennetamiseks kaitsevahendeid, nagu tolmu mask, libisemiskindlad turvajalatsid, kiiver või kuulmiskaitse.
 - c. **Vältige seadme tahtmatut käivitamist. Enne seadme toitejuhtme ja/või aku ühendamist või tööriista kätte võtmist või kandmist veenduge, et lüliti oleks väljalülitatud asendis.** Elektritööriista kandmine sõrme lülitil hoides või sisselülitatud elektritööriista toite ühendamine võib põhjustada õnnetuse.
 - d. **Enne elektritööriista sisselülitamist eemaldage sellelt reguleerimisvõtmed või mutrivõtmed.** Pöörleva osa külge jäetud mutrivõti või reguleerimisvõti võib põhjustada kehavigastusi.
 - e. **Ärge sirutage liiga kaugele. Seiske alati kindlal pinnal ja hoidke tasakaalu.** See annab ootamatutes olukordades parema kontrolli elektritööriista üle.
 - f. **Kandke sobivaid riideid. Ärge kandke avaraid riideid või rippuvaid ehteid. Hoidke juuksed, riided ja kindad eemal liikuvatest osadest.** Avarad riided, rippuvad ehted või pikad juuksed võivad jääda kinni liikuvate osade külge.

- g. **Kui saadaval on seadmed tolmu eemaldamiseks ja kogumiseks, tuleb need ühendada ja neid tuleb nõuetekohaselt kasutada.**
Tolmukogumisseadmete kasutamine vähendab tolmuga seotud ohtusid.

4. Elektritööriistade kasutamine ja hooldamine

- a. **Ärge kasutage elektritööriista kasutamisel liigset jõudu. Kasutage töö jaoks sobivat elektritööriista.** Õige elektritööriist teeb tööd paremini ja ohutumalt ettenähtud kiirusel.
- b. **Ärge kasutage elektritööriista, kui seda ei saa lülitist sisse ja välja lülitada.** Elektritööriist, mida ei saa lülitist sisse ja välja lülitada, on ohtlik ja see tuleb ära remontida.
- c. **Enne reguleerimist, lisatarvikute vahetamist või elektritööriista hoiulepanemist ühendage pistik toiteallikast lahti ja/või eemaldage aku elektritööriistast.** Sellised ennetavad ohutusmeetmed vähendavad elektritööriista juhusliku käivitamise ohtu.
- d. **Hoidke elektritööriistu lastele kättesaamatus kohas ja ärge lubage elektritööriistu kasutada isikutel, kes pole tuttavad nende elektritööriistadega või käesoleva kasutusjuhendiga.** Elektritööriistad on väljaõppeta kasutajate käes ohtlikud.
- e. **Hooldage elektritööriistu. Kontrollige liikuvaid osasid halva joonduse või kinnijäämise, katkiste osade ja muude olekute suhtes, mis võivad mõjutada elektritööriista tööd. Kui elektritööriist on katki, laske see enne kasutamist ära parandada.** Paljude õnnetuste põhjuseks on halvasti parandatud elektritööriistad.
- f. **Hoidke löiketööriistad teravad ja puhtad.** Hästi hooldatud löiketööriistad teravate löikeservadega jäävad väiksema tõenäosusega kinni ja neid on lihtsam käsitseda.
- g. **Kasutage elektritööriista, lisatarvikuid, otsakuid jne vastavalt juhistele ja võttes arvesse töötingimusi ning tehtavat tööd.** Elektritööriista mittesihotstarbeline kasutamine võib põhjustada ohtliku olukorra.

5. Akutoitel tööriistade kasutamine ja hooldamine

- a. **Kasutage laadimiseks ainult tootja ette nähtud laadijat.**
Ühte tüüpi aku laadimiseks sobiv laadija võib tekitada tulekahjuohu, kui seda kasutatakse muud tüüpi aku laadimiseks.
- b. **Kasutage elektritööriistu ainult nende jaoks ette nähtud akudega.**
Muud tüüpi akude kasutamine võib tekitada vigastus- või tulekahjuohu.
- c. **Kui aku pole kasutuses, hoidke seda eemal muudest metallesemetest, nagu kirjaklambritest, müntidest, võtmetest, naeltest, kruvidest või muudest väikestest metallesemetest, mis võivad klemmid lühistada.** Akuklemmide lühistamine võib tekitada põletusi või tulekahju.

- d. Kui akuga valesti ümber käia, võib sellest voolata välja vedelikku, vältige sellega kokkupuutumist. Juhusliku kokkupuutumise korral loputage veega. Kui vedelik satub silma, pöörduge arsti poole. Akust välja voolav vedelik võib põhjustada ärritust ja põletusi.

6. Hooldamine

- a. Laske elektritööriista hooldada volitatud remontijal, kasutades ainult identseid vahetusosaid. See tagab elektritööriista ohutuse.

2. TOOTE OHUTUSJUHISED

▲ HOIATUS!

1. Elektritööriistade konstruktsioonilise töökindluse tagamiseks ei tohi eemaldada paigaldatud katet või kruvisid.
2. Kasutage tööriista andmesildil näidatust väiksemal võimsusel, vastasel juhul võite rikkuda tööriista pinnaviimistluse ja mootori ülekoormuse tõttu võib väheneda töötõhusus.
3. Ärge puhastage plastosasid lahustiga. Lahustid, nagu bensiin, vedeldi, benseen, süsiniktetrakloriid, alkohol, ammoniaak ja õli sisaldavad klooriühendid, võivad plastosasid kahjustada ja praguliseks teha. Ärge puhastage neid sellise lahustiga. Puhastage plastosasid seebiveega kergelt niisutatud lapiga.
4. Kinnitage töödeldav detail tööpinnale klambrite või muude praktiliste vahendite abil. Töödeldava detaili kinnihoidmine käega või vastu oma keha on ebastabiilne ja võib põhjustada kontrolli kaotamise.
5. Kasutage ainult seadme mudeli tootja soovitatud lisatarvikuid. Ühe tööriista jaoks sobivad lisatarvikud võivad teise tööriistaga kasutades tekitada vigastusohu.

3. OLULISED OHUTUSJUHISED LAADIJA JA AKU KASUTAMISE KOHTA

▲ HOIATUS!

1. Ettevaatust! Vigastusohu vähendamiseks laadige ainult ettenähtud tüüpi laetavaid akusid. Muud tüüpi akud võivad plahvatada ning põhjustada kehavigastusi ja varakahju.
2. Enne laadija kasutamist lugege läbi kõik akudel ja laadijatel olevad juhised ja hoiatussildid.
3. Ärge jätke laadijat vihma või lume kätte.
4. Elektripistiku ja juhtme kahjustuste ohu vähendamiseks hoidke laadija juhet pistikupesast välja tõmmates pistikust, mitte juhtmest.
5. Kui kasutate lisatarvikut, mida laadija tootja ei soovita ja ei müü, võib tekkida tulekahju, elektrilöögi või kehavigastuste oht.

6. Paigaldage juhe nii, et selle peale ei saaks astuda, selle taha või selle peal ei saaks komistada või et seda ei saaks muul viisil kahjustada või koormata.
7. Ärge kasutage laadijat, kui juhe või pistik on katki. Vahetage need kohe välja.
8. Ärge kasutage laadijat, kui see on saanud tugeva löögi, maha kukkunud või muul viisil kahju saanud; viige see volitatud hoolduskeskusesse.
9. Elektrilöögi ohu vähendamiseks tõmmake enne laadija hooldamist või puhastamist toitejuhe pistikupesast välja. Lihtsalt laadija väljalülitamine ei vähenda ohtu.
10. Ärge demonteerige laadijat või akut vaid viige see remontimiseks volitatud hoolduskeskusesse. Vale kokupanemise korral on elektrilöögi või tulekahju oht.

4. TÄIENDAVID OHUTUSEESKIRJAD LAADIJA JA AKU KASUTAMISE KOHTA

HOIATUS!

1. Ärge laadige akut, kui temperatuur on alla 0 °C (32 °F) või üle 40 °C (104 °F).
2. Ärge kasutage pingekõrgendustrafot, mootorgeneraatorit või alalisvoolu toitepesa.
3. Ärge katke kinni ega ummistage laadija ventilatsioonivasid.
4. Katke aku klemmid alati kinni aku kattega, kui aku pole kasutuses.
5. Ärge lühistage akut.
6. Ärge laske klemmidel puutuda kokku elektrit juhtiva materjaliga.
7. Vältige aku hoidmist mahutis koos muude metallesemetega, nagu naelad, mündid jmt.
8. Ärge laske akul puutuda kokku vee või vihmaga, aku lühis võib tekitada tugeva elektrivoolu, ülekuumenemise, võimalikke põletusi ja isegi purunemise.
9. Ärge hoidke seadet ega akut kohtades, kus temperatuur võib olla või ületada 50 °C (122 °F).
10. Ärge põletage akut, isegi mitte siis, kui see on tõsiselt kahju saanud või täielikult kulunud. Aku võib tules plahvatada.
11. Kaitske akut kukkumise, raputamise või tugevate löökide eest.
12. Ärge laadige akut kastis või muud liiki mahutis. Aku peab olema laadimise ajal hea ventilatsiooniga kohas.
13. Ärge jätke akusid pikemaks ajaks kasutamata olekusse. Laadige akut iga 3–6 kuu järel ja laadige liitiumioonaku enne hoiule panemist 40–80% täis.
14. Liitiumioonakud on tundlikud kõrge temperatuuri suhtes ja neid tuleb hoida jahedas, kuivas kohas ning kaitstult otsese valguse eest. Ideaalne kasutus- ja hoiustamistemperatuur on 25 °C (77 °F).
15. Aku eluea pikendamiseks on liitiumioonakul kaitsefunktsioon, mis katkestab vooluvarustuse.

Allpool kirjeldatud juhul võib seadme kasutamise ajal mootor seiskuda ka siis, kui vajutate päästikut.

See pole tõrge, vaid kaitsefunktsioon.

- Kui aku saab tühjaks, siis mootor seiskub.
- Kui seade on üle koormatud, võib mootor seiskuda.

Sel juhul vabastage tööriista päästik ja kõrvaldage ülekoormuse põhjus. Seejärel saate tööriista uuesti kasutada.

- Kui aku kuumeneb ülekoormuse tõttu üle, võib aku toide katkeda. Sel juhul lõpetage aku kasutamine ja laske akul maha jahtuda. Seejärel saate tööriista uuesti kasutada.

16. Tööriistal on kaitse madala pinge eest, mis takistab aku täielikku tühjaklaadimist ja pikendab aku eluiga.

5. SPETSIIFILISED OHUTUSEESKIRJAD JA/VÕI SÜMBOLID



Ringlussevõtt



II klassi tööriist



Ärge põletage ega visake akut tulle



Ärge laske märjaks saada

a.c...... Vahelduvvool

W..... Vatid

Hz..... Hertsid

kg..... Kilogramm

kg-cm..... Kilogramm-sentimeeter



Ärge visake ära koos tavaprügiga



Kasutamiseks ainult siseruumides



Ärge laadige akut, kui see on katki või saanud kahju



Elektrilöögi oht

d.c...... Alalisvool

V..... Voldid

/min..... Pööret või edasi-tagasi liikumist minutis

mm..... Millimeetrid

ft-lb..... Jalg-nael

6. FUNKTSIOONID



1. Pingutusmomendi reguleerimisrõngas
2. Padrun
3. LED-lamp
4. Pealüliti
5. Kiire/aeglase kiiruse nupp
6. Külgsuuna
7. Edasi-/tagasisuuna pöördemise nupp

7. KASUTUSJUHE

Aku eemaldamine või paigaldamine

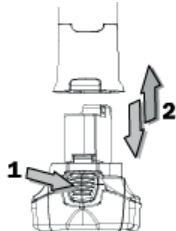

1. Enne aku paigaldamist või eemaldamist lülitage seade alati välja.
2. Aku eemaldamiseks vajutage akul olev nupp sisse ja tõmmake see tööriistast eemale.
3. Aku paigaldamiseks pange tööriista soon kohakuti aku soonega ja lükake aku oma kohale. Aku saab paigaldada tööriista kahes suunas.
4. Ärge suruge akut tööriista sisse jõuga. Kui aku ei libise hõlpsalt sisse, ei paigalda te seda õigesti.

Aku laadimine

1. Ühendage kiirlaadija toitevõrku.
2. Lükake aku laadijasse laadija peal noolega näidatud suunas.
3. Lükake aku paigale ja veenduge, et punane märgutuli laadijal HAKKAB PÕLEMA. Aku laadimistsükkel on nüüd alanud.
4. Kui laadimistsükkel on lõppenud, süttib roheline märgutuli. Aku on nüüd kasutamiseks valmis.
5. Teie uus aku pole laetud. Enne kasutamist peate seda laadima.
6. Kasutage aku laadimiseks alati ettenähtud laadijat. Kui aku on õigesti laadijasse asetatud, süttib punane tuli ja algab laadimine.
7. Kui laete uut akut või akut, mida pole pikemat aega laetud, ei pruugi seda saada täielikult täis laadida. See on tavaline nähtus ega viita probleemile. Kui olete aku paar korda täielikult tühjaks laadinud, saate selle uuesti täielikult täis laadida.
8. Kui laadimine on lõppenud, ühendage laadija toiteallikast lahti.
9. Enne hoiulepanekut võtke aku toiteallikast lahti ühendatud laadijast välja.

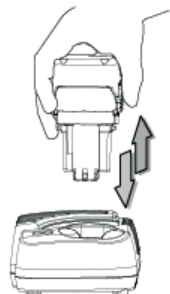

Laadija LED-märgutuli

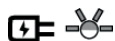

Toide on sees (roheline märgutuli vilgub aeglaselt)



Aku on tühi (punane märgutuli põleb püsivalt)

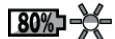

Aku on 80% laetud (roheline märgutuli vilgub kiiresti)



Aku on 100% laetud (roheline märgutuli põleb püsivalt)







Aku on liiga kuum või liiga külm (punane märgutuli vilgub aeglaselt)



Aku rike (punane ja roheline märgutuli põlevad püsivalt)

Aku LED-näidiku funktsioon (valikuline)

Aku on nupp „SW” ja 4-astmeline roheline LED-näidik aku laetuse taseme näitamiseks. Akutaseme roheline LED-näidik süttib, kui vajutada korraaks nuppu „SW”.

Aku laetuse taseme LED-näidik	RC olek
LED 1 (roheline)	 0%–25%
LED 1, 2 (roheline)	 26%–50%
LED 1, 2, 3 (roheline)	 51%–75%
LED 1, 2, 3, 4 (roheline)	 76%–100%

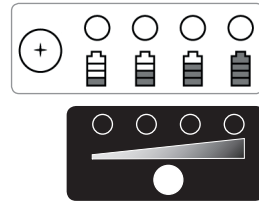

⚠ HOIATUS!

1. Ühendage laadija ainult 100–240 V vahelduvvoolu pistikupesassa.
2. Kui aku on liiga kuum või liiga külm, ei toimi aku kiirlaadimine ja punane märgutuli vilgub. Kui aku temperatuur on jälle vahemikus 0 °C (32 °F) kuni 50 °C (122 °F), hakkab laadija automaatselt akut laadima.
3. Kui punane ja roheline märgutuli mõlemad PÕLEVAD, ei vasta aku nõuetele või on defektne. Pöörduge edasimüüja poole.
4. Ärge vahetage akut vihmaga, lumega või kõrge temperatuuriga keskkonnas.
5. Ärge laadige akut, kui keskkonna temperatuur on alla 0 °C (32 °F) või üle 40 °C (104 °F).
6. Kui külma akut (alla 0 °C) on vaja laadida soojas ruumis, laske akul enne laadimise alustamist tund aega ruumis soojeneda.
7. Kui laadimine on lõppenud, tõmmake pistik pistikupesast välja.
8. Pärast kolme järjestikust laadimist tuleb lasta laadijal vähemalt tund aega jahtuda.
9. Ärge kasutage aku laadimiseks generaatorit.

8. TÕÖRIISTA KASUTAMINE

Otsakute ühendamine (otsakud ei kuulu komplekti)

1. Sisestage otsak padruni avasse.
2. Otsaku eemaldamiseks tõmmake see padrunist välja.

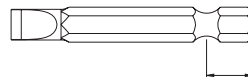

9,5 mm (3/8") – 11,5 mm (7/16")



6,35 mm (1/4")

Tööriista kasutamine

1. Otsaku paigaldamine ja eemaldamine.

Otsaku eemaldamiseks padrunist hoidke ühe käega kõvasti kinni osa „B” ja pöörake osa „A” vastupäeva.

Otsaku paigaldamiseks padrunisse hoidke ühe käega kõvasti kinni osa „B” ja pöörake osa „A”.

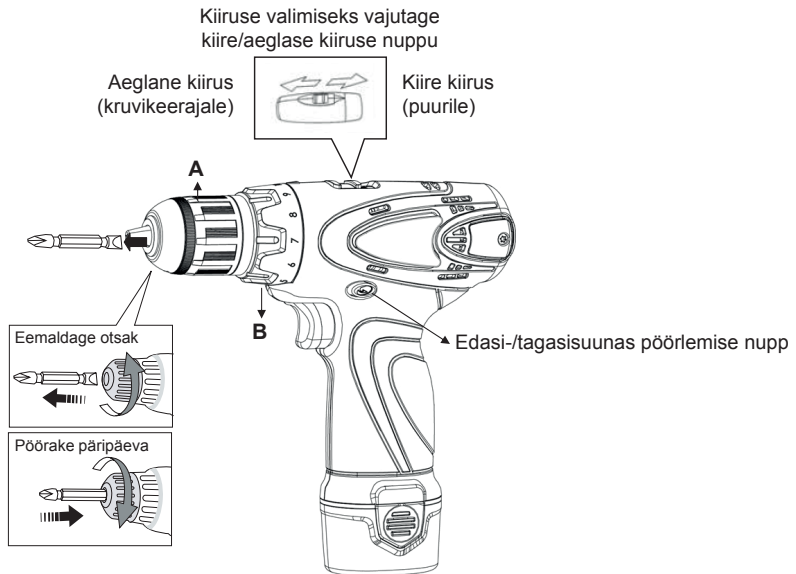

2. Edasi-/tagasisuunas pöörlemise valikunupp.

Tööriista pöörlemissuuna valimiseks vajutage edasi-/tagasisuunas pöörlemise nuppu.

Kiire/aeglase kiiruse valimine:

- Kasutage kiiret kiirust puurimiseks.
- Kasutage aeglast kiirust kruvide keeramiseks.

3. Tööks pingutusmomendi valimine.

Kasutage tööks sobiva pingutusmomendi valimiseks 10-astmelist pingutusmomendi reguleerimisrõngast.

4. Trellirežiim.

Puidu puurimiseks keerake pingutusmomendi reguleerimisrõngas maksimaalse pingutusmomendi asendisse .

Vahetatav süsinikhari

1. Vahetage süsinikhari välja, kui mootor ei pöörle ja süsinikhari on ära kulunud.

(Vahetage mootor välja, kui süsinikharja on vahetatud 2–3 korda).

2. Süsinikharja vahetamine.

A. Keerake kruvikeerajaga lahti korpuse tagumise katte kruvi ning võtke parempoolne ja vasakpoolne süsinikhari välja. (Vt joon. 1)

B. Paigaldage uus parempoolne ja uus vasakpoolne süsinikhari. (Vt joon. 2, juhis 1)

- Pöörake tähelepanu suunale, ümmarguse auguga külge peab jääma ülespoole.
- Kui suund on vale, saab süsinikhari tagumise katte tagasipanemisel kahju.

- C. Õigesti paigaldatud uued süsinikharjad.
(Vt joon. 3)
- D. Keerake kruvikeerajaga kinni korpuse tagumise katte kruvi.
(Vt joon. 2, juhised 2 ja 3).

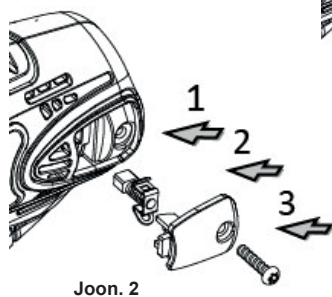

Joon. 2

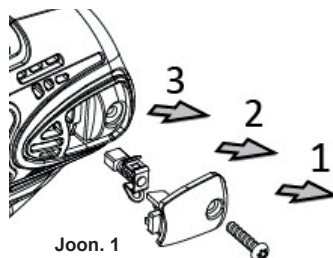

Joon. 1

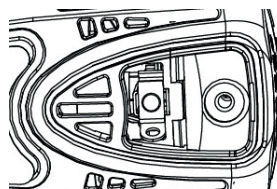

Joon. 3

9. TEHNILISED ANDMED

Mudel.....	BCL31D1
Vahetatavate süsinikharjadega mootor.....	Jah
Pinge.....	12 V alalispinge
Kiirus ilma koormuseta/min:	
Aeglane.....	0–360 p/min
Kiire.....	0–1550 p/min
Max pingutusmoment.....	245 kg-cm / 24 N.m / 17,6 ft-lb
Tööriista kaal.....	0,84 kg
Aku kaal.....	0,185 kg
Vibratsioon.....	4,00 m/s ²
Müra.....	83,9 dB

Laadimisaeg

BCL31C1: 12 V - 2,0 Ah.....35–40 minutit
Automaatse laadimise lõpetamise aeg minutites (ligikaudne)

Laadimisaeg võib erineda olenevalt aku elueast ja ruumitemperatuurist.

10. KASUTUSELT KÕRVALDAMINE



OLULINE TEAVE TOOTE NÕUETEKOHASE KÄITLEMISE KOHTA VASTAVALT EÜ DIREKTIIVILE 2002/96/EÜ.

Toote eluea lõpus ei tohi seda visata ära koos olmeprügiga. See tuleb viia spetsiaalsesse kohalikku asutusse, erijäätmete kogumispunkti või edasimüjale, kes vastavat teenust pakub.

Elektriseadme eraldi käitlemine aitab ennetada nõuetele mittevastavast jäätmete käitlemisest tulenevaid võimalikke negatiivseid tagajärgi keskkonnale ja tervisele ning võimaldab koostismaterjalide ringlussevõtmist, mis aitab säästa energiat ja loodusvarasid. Meeldetuletuseks, et elektriseadmeid ei tohi visata ära koos olmeprügiga, on sellel ristiga mahatõmmatud prügikasti sümbol.

Modelis: BCL31D1

Akumuliatorinis gręžtuvas-suktuvas

NAUDOJIMO INSTRUKCIJOS

ĮSPĖJAMIEJI PRANEŠIMAI:



PRIEŠ NAUDODAMIESI
ELEKTRINIAIS ĮRANKIAIS, VISADA
PERSKAITYKITE INSTRUKCIJAS



NAUDOKITE KLAUSOS
APSAUGĄ



VISADA UŽSIDĖKITE
APSAUGINIUS AKINIUS



VENKITE ILGALAIKIO
VIBRACIJOS POVEIKIO

1. BENDRIEJI ELEKTRINIO ĮRANKIO NAUDOJIMO SAUGOS ĮSPĖJIMAI



ĮSPĖJIMAS Perskaitykite visus saugos įspėjimus ir visas instrukcijas.

Nepaisant įspėjimų ir instrukcijų, gali įvykti elektros smūgis, kilti gaisras ir (arba) būti patirti sunkūs sužalojimai. **Išsaugokite visus įspėjimus ir instrukcijas, kad vėliau galėtumėte pasinaudoti!** Įspėjimuose vartojama sąvoka „elektros įrankis“ nurodo iš elektros tinklo maitinamą (laidinį) įrankį arba akumuliatoriaus maitinamą (akumuliatorinį) įrankį.

1. Sauga darbo vietoje

- Darbo vieta turi būti švari ir gerai apšviesta.** Netvarkingoje ar tamsioje darbo vietoje gali įvykti nelaimė.
- Nesinaudokite elektriniais įrankiais sprogioje aplinkoje, pavyzdžiui, ten, kur yra degių skysčių, dujų ar dulkių.** Elektriniai įrankiai išskiria kibirkštis, kurios gali uždegti dulkes ar garus.
- Dirbant elektriniu įrankiu, šalia negali būti vaikų ir pašalinių asmenų.** Jei būsite blaškomi, galite prarasti kontrolę.

2. Elektros sauga

- Elektrinių įrankių kištukai turi atitikti elektros lizdą. Niekada jokiū būdu nemodifikuokite kištuko. Su žemintais elektriniais įrankiais nenaudokite jokių kištukų adapterių.** Nemodifikuoti ir elektros lizdą atitinkantys kištukai sumažina elektros smūgio pavojų.
- Venkite kūno kontakto su žemintais paviršiais, pavyzdžiui, vamzdžiais, radiatoriais, viryklėmis ir šaldytuvais.** Jei jūsų kūnas tampa žemintas, kyla elektros smūgio pavojus.

- c. **Nesinaudokite elektriniais įrankiais lietuje ar šlapiomis sąlygomis.** Į elektrinį įrankį patenkantis vanduo padidina elektros smūgio pavojų.
- d. **Tinkamai elkitės su kabeliu. Niekada neneškite, netraukite ar neatjunkite elektrinio įrankio iš lizdo laikydami už kabelio. Saugokite kabelį nuo karščio, alyvos, aštrių briaunų ar judančių dalių.** Pažeisti ar supainioti kabeliai padidina elektros smūgio pavojų.
- e. **Kai elektriniu įrankiu dirbate lauke, naudokite lauko sąlygoms pritaikytą ilginamąjį kabelį.** Naudojant lauko sąlygoms pritaikytą kabelį, sumažėja elektros smūgio pavojus.
- f. **Jei neįmanoma išvengti elektrinio įrankio naudojimo drėgnoje vietoje, naudokite liekamosios srovės įrenginį (RCD) apsaugotą maitinimo šaltinį.** Naudojant RCD, sumažėja elektros smūgio pavojus.
- g. **Dirbdami elektriniu įrankiu, kai fiksatorius gali susiliesti su paslėptais laidais ar savo paties kabeliu, laikykite įrankį už izoliuotų laikymo paviršių.** Per fiksatorius, susilietusius su laidu, kuriuo teka elektros srovė, gali pradėti tekėti elektra atviromis metalinėmis elektrinio įrenginio dalimis ir operatorius gali patirti elektros smūgį.

3. Asmeninė sauga

- a. **Dirbdami elektriniu įrankiu būkite budrūs, žiūrėkite, ką darote, ir vadovaukitės sveiku protu. Nesinaudokite elektriniu įrankiu, jei esate pavargę arba paveikti narkotiku, alkoholio ar vaistų.** Jei dirbdami elektriniais įrankiais bent akimirksniu tapsite neatidūs, galite sunkiai susižaloti.
- b. **Naudokite asmeninės apsaugos priemones. Visada naudokite akių apsaugą.** Naudodami atliekamam darbui tinkamas apsaugines priemones, pavyzdžiui, kaukę nuo dulkių, neslystančią apsauginę avalynę, šalną arba klausos apsaugą, sumažinsite asmeninių sužalojimų pavojų.
- c. **Pasirūpinkite, kad įrankis negalėtų būti netyčia įjungtas. Prieš prijungdami maitinimo šaltinį ir (arba) sudėtinę bateriją, prieš paimdami arba prieš nešdami įrankį įsitikinkite, kad jungiklis yra išjungtoje padėtyje.** Jei elektriniai įrankiai nešami laikant pirštą ant jungiklio arba paleidžiami, kai jų jungiklis yra įjungtoje padėtyje, gali įvykti nelaimė.
- d. **Prieš įjungdami elektrinį įrankį, nuimkite bet kokį reguliavimo raktelį ar veržliaraktį.** Palikus veržliaraktį ar raktelį uždėtą ant besisukančios elektrinio įrankio dalies, galima susižaloti.
- e. **Nepersistenkite bandydami pasiekti įrankiu reikiamą vietą. Visada tvirtai stovėkite ir išlaikykite pusiausvyrą.** Tokiu būdu galėsite geriau suvaldyti elektrinį įrankį netikėtose situacijose.
- f. **Dėvėkite tinkamus drabužius. Nedėvėkite laisvų drabužių ar papuošalų. Pasirūpinkite, kad plaukai, drabužiai ir pirštinės nesiliestų su judančiomis dalimis.** Laisvus drabužius, papuošalus ar ilgus plaukus judančios dalys gali įtraukti.

- g. **Jei pridedami dulkių ištraukimo ir surinkimo įrangos prijungimo įtaisai, pasirūpinkite, kad jie būtų prijungti ir tinkamai naudojami.** Surinkdami dulkes, galite sumažinti su dulkėmis susijusių pavojų tikimybę.

4. Elektrinio įrankio naudojimas ir priežiūra

- a. **Nenaudokite elektrinio įrankio per jėgą. Naudokite atliekamam darbui tinkamą elektrinį įrankį.** Tinkamu elektriniu įrankiu atliksite darbą geriau ir greičiau tokiu tempu, koku dirbti jis buvo sukurtas.
- b. **Nenaudokite elektrinio įrankio, jei jis neįsijungia ir neišsijungia jungtuku.** Bet koks elektrinis įrankis, kurio negalima valdyti jungikliu, yra pavojingas ir jį reikia taisyti.
- c. **Prieš atlikdami bet koki reguliavimą, prieš keisdami priedus ar prieš padėdami elektrinį įrankį saugoti, atjunkite kištuką nuo maitinimo šaltinio ir (arba) sudėtinę bateriją nuo elektrinio įrankio.** Tokios prevencinės apsaugos priemonės sumažina netyčinio elektrinio įrankio paleidimo riziką.
- d. **Išjungtus elektrinius įrankius laikykite vaikams nepasiekiamoje vietoje ir neleiskite su elektriniu įrankiu ar šiomis instrukcijomis nesusipažinusiems asmenims juo naudotis.** Neišmokytų asmenų rankose elektriniai įrankiai tampa pavojingi.
- e. **Priziūrėkite elektrinius įrankius. Tikrinkite, ar tinkamai sulygiuotos arba sujungtos judančios dalys, ar nėra sulūžusių dalių ir kitokios būklės, kuri gali turėti įtakos elektrinio įrankio veikimui.** Jei elektrinis įrankis yra pažeistas arba sugedo, prieš naudojant jį reikia sutaisyti. Dauguma nelaimingų atsitikimų įvyksta dėl prastai priziūrėtų elektrinių įrankių.
- f. **Pasirūpinkite, kad pjovimo įrankiai visada būtų aštrūs ir švarūs.** Tinkamai priziūrėti pjovimo įrankiai aštriais pjovimo ašmenimis mažiau stringa ir yra lengviau valdomi.
- g. **Elektriniu įrankiu, priedais, antgaliais ir pan. naudokitės laikydamiesi šių instrukcijų, atsižvelgdami į darbo sąlygas ir atliekamą darbą.** Jei elektrinis įrankis naudojamas ne pagal paskirtį, gali susiklostyti pavojinga situacija.

5. Akumuliatorinio įrankio naudojimas ir priežiūra

- a. **Įkraukite naudodami tik gamintojo nurodytą įkroviklį.** Įkroviklis, tinkamas vieno tipo sudėtinei baterijai, gali kelti gaisro pavojų, jei bus naudojamas su kita sudėtine baterija.
- b. **Elektrinius įrankius naudokite tik su specialiai jiems skirtomis sudėtinėmis baterijomis.** Naudojant bet kokias kitas sudėtines baterijas, gali kilti sužalojimų ir gaisro pavojus.

- c. Kai sudėtinė baterija nenaudojama, laikykite ją toliau nuo metalinių objektų, pavyzdžiui, sąvaržėlių, monetų, raktų, vinių, varžtų ar kitų nedidelių metalinių daiktų, kurie gali tarpusavyje sujungti vieną sudėtinės baterijos išvadą su kitu. Įvykus trumpajam akumuliatoriaus išvadų sujungimui, galima nudegti arba gali kilti gaisras.
 - d. **Netinkamai elgiantis su akumuliatoriumi, iš jo gali ištekėti skystis; venkite sąlyčio. Jei netyčia įvyko sąlytis, plaukite sąlyčio vietą vandeniu. Skysčiui patekus į akis, plaukite vandeniu ir kreipkitės pagalbos į medikus.** Iš akumuliatoriaus ištekėjęs skystis gali dirginti arba nudeginti.
6. **Aptarnavimas**
- a. **Jūsų elektrinį įrankį turi aptarnauti kvalifikuotas remonto specialistas, naudojantis tik identiškas pakaitines dalis.** Tokiu būdu bus galima užtikrinti, kad bus palaikomas elektrinio įrankio saugumas.

2. GAMINIO SAUGOS INSTRUKCIJOS

▲ISPĖJIMAS

1. Siekdami užtikrinti konstrukcinį elektrinių įrankių veikimo vientisumą, nenuimkite sumontuoto gaubto ir neišsukite varžtų.
2. Naudokite įrankį mažesne galia nei nurodyta vardinių parametrų lentelėje, nes kitu atveju galutinis rezultatas gali būti sugadintas ir dėl variklio perkrovos gali sumažėti darbo efektyvumas.
3. Nevalykite plastikinių dalių tirpikliu. Tirpikliai, pavyzdžiui, benzinas, skiediklis, benzolas, anglies tetrachloridas, alkoholis, amoniakas ir alyva su chloro priedais, gali pažeisti plastikinę dalį ir jos gali įskilti. Nevalykite jų tokiais tirpikliais. Plastikines dalis valykite minkšta šluoste, sudrėkinta muilinu vandeniu.
4. Naudokite spaustuvus ar kitokias praktines priemones, kad užfiksuotumėte ir išlaikytumėte apdirbamą detalę ant stabilios platformos. Laikydami apdirbamą detalę rankoje ar prispaudę prie kūno, neužtikrinsite stabilumo ir galite prarasti kontrolę.
5. Naudokite tik jūsų modelio gamintojo rekomenduojamus priedus. Priedai, kurie tinka vienam įrankiui, gali kelti sužalojimų pavojų, jei bus naudojami su kitu įrankiu.

3. SVARBIOS ĮKROVIKLIO IR SUDĖTINĖS BATERIJOS SAUGOS INSTRUKCIJOS

▲ISPĖJIMAS

1. Perspėjimas: siekdami sumažinti sužalojimų pavojų, įkraukite tik konkretaus tipo pakartotinai įkraunamas sudėtinės baterijas. Kitų tipų sudėtinės baterijos gali sprogti ir sužaloti arba sugadinti turą.

2. Prieš naudodamiesi įkrovikliu, perskaitykite visas sudėtinių baterijų ir įkroviklių instrukcijas ir įspėjamuosius ženklus.
3. Nenaudokite įkroviklio lietuje arba sniege.
4. Siekdami sumažinti elektros kištuko ir kabelio pažeidimo riziką, atjungdami įkroviklį traukite ne už kabelio, o už kištuko.
5. Naudojant ne įkroviklio gamintojo rekomenduojamą ar parduodamą priedą, gali kilti gaisro, elektros smūgio ar asmenų sužalojimų pavojus.
6. Įsitinkite, kad kabelis padėtas taip, jog ant jo nebūtų galima užlipti, už jo užkliūti ir nukristi ar kitaip jį pažeisti ar ištempti.
7. Nenaudokite įkroviklio, kurio kabelis arba kištukas pažeistas. Nedelsdami pakeiskite pažeistas dalis.
8. Nenaudokite įkroviklio, jei jis patyrė stiprų smūgį, buvo numestas ar kitaip pažeistas; kreipkitės į specializuotą aptarnavimo centrą.
9. Siekdami sumažinti elektros smūgio pavojų, prieš bandydami atlikti bet kokius priežiūros ar valymo darbus atjunkite įkroviklį nuo elektros lizdo. Išjungus tik valdiklius, šis pavojus nesumažės.
10. Neišmontuokite įkroviklio ar sudėtinės baterijos; jei reikalingas remontas, kreipkitės į kvalifikuotą aptarnavimo centrą. Dėl netinkamo pakartotinio surinkimo gali kilti elektros smūgio ar gaisro pavojus.

4. PAPILDOMOS ĮKROVIKLIO IR SUDĖTINĖS BATERIJOS NAUDOJIMO SAUGOS INSTRUKCIJOS

ĮSPĖJIMAS

1. Neįkraukite sudėtinės baterijos, kai temperatūra yra žemesnė nei 0 °C (32 °F) arba aukštesnė nei 40 °C (104 °F).
2. Nebandykite naudoti transformatoriaus, variklio generatoriaus ar nuolatinės srovės maitinimo bloko.
3. Įsitinkite, kad niekas nedengia įkroviklio ventiliacijos angų ir kad jos neužsikimšusios.
4. Visada uždenkite sudėtinės baterijos išvadus dangteliu, kai sudėtinė baterija nenaudojama.
5. Neatlikite sudėtinės baterijos trumpojo jungimo.
6. Nelieskite išvadų jokia elektrai laidžia medžiaga.
7. Nelaikykite sudėtinės baterijos talpykloje kartu su kitais metaliniais objektais, pavyzdžiui, vinimis, monetomis ir pan.
8. Saugokite sudėtinę bateriją nuo vandens ar lietaus. Dėl sudėtinės baterijos trumpojo jungimo gali pradėti tekėti didelė srovė, sudėtinė baterija gali perkaisti, nudeginti ir net visiškai sugesti.
9. Nelaikykite įrenginio ir sudėtinės baterijos ten, kur temperatūra gali pasiekti arba viršyti 50 °C (122 °F).

10. Nedeginkite sudėtinės baterijos net jei ji yra smarkiai pažeista arba visiškai išseikvota. Ši sudėtinė baterija ugnyje gali sprogti.
11. Nenumeskite, nepurtykite ir nesmūgiuokite sudėtinės baterijos.
12. Neįkraukite laikydami dėžėje ar talpykloje. Sudėtinė baterija įkrovimo metu turi būti padėta gerai vėdinamoje vietoje.
13. Nepalikite akumuliatorių nenaudojamų ilgą laiką. Įkraukite akumuliatorių kas 3–6 mėnesius, o prieš padėdami saugoti įkraukite ličio jonų akumuliatorių iki 40–80 % įkrovos lygio.
14. Ličio jonų akumuliatoriai yra jautrūs aukštai temperatūrai, todėl turi būti laikomi vėsioje, sausoje ir nuo tiesioginių saulės spindulių apsaugotoje vietoje. Ideali veikimo ir saugojimo temperatūra yra žemesnė nei 25 °C (77 °F).
15. Tarnavimo laikui pailginti ličio jonų akumuliatorius turi apsauginę funkciją, kuri sustabdo energijos tiekimą.
Kai naudojate šiuo gaminiu, toliau aprašytu atveju variklis gali sustoti, net jei spaudžiate jungiklį.
Tai nėra gedimas; tokiu būdu suveikia apsauginė funkcija.
 - Kai išsenka likusi akumuliatoriaus energija, variklis sustoja.
 - Jei įrankis perkraunamas, variklis gali sustoti.
Toku atveju atleiskite įrankio jungiklį ir pašalinkite perkaitimo priežastis. Tuomet vėl galėsite naudotis įrankiu.
 - Jei akumuliatorius perkaista dėl darbo perkrovos, akumuliatoriaus energijos tiekimas gali būti sustabdytas. Toku atveju nebenaudokite akumuliatoriaus ir leiskite jam atvėsti. Tuomet vėl galėsite naudotis įrankiu.
16. Šis gaminys turi žemos įtampos apsaugos funkciją, kuri neleidžia įrankiui pernelyg daug išsikrauti ir pailgina akumuliatoriaus tarnavimo laiką.

5. KONKREČIOS SAUGOS TAISYKLĖS IR (ARBA) SIMBOLIAI



Skirta perdirbti



II klasės įrankis



Nedeginkite ir nemeskite akumuliatoriaus į ugnį



Nesušlapinkite

a.c. Kintamoji srovė

W Vatai

Hz Hercai

kg Kilogramai

kg-cm Kilogramai centimetrui



Neišmeskite kartu su šiukšlėmis



Tik naudojimui patalpoje



Neįkraukite akumuliatoriaus, jei jis sulaužytas ar pažeistas



Elektros smūgio pavojus

d.c. Nuolatinė srovė

V Voltai

/min Sūčiai arba judesio pakartojimai minutę

mm Milimetrai

ft-lb Svarai pėdai

6. FUNKCIJOS



1. Priveržimo jėgos reguliavimo žiedas
2. Kumštelinis griebtuvas
3. LED
4. Pagrindinis jungiklis
5. Didelio / mažo greičio perjungimo svirtelė
6. Šoninis skydelis
7. Sukimo pirmyn / atgal perjungimo svirtelė

7. NAUDOJIMO INSTRUKCIJOS

Sudėtinės baterijos išėmimas arba įdėjimas

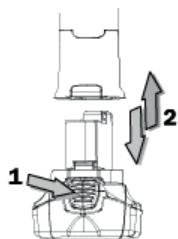

1. Prieš įdėdami ar išimdami sudėtinę bateriją, visada išjunkite įrenginį.
2. Norėdami išimti sudėtinę bateriją, nuspauskite ant jos esantį mygtuką ir traukite įrenginį nuo sudėtinės baterijos nurodyta kryptimi.
3. Norėdami įstatyti sudėtinę bateriją, sulygiuokite įrenginio griovelius su sudėtinės baterijos grioveliais ir įstumkite įrankį į vietą. Įrenginį galima įstumti į sudėtinę bateriją dviem kryptimis.
4. Nestumkite sudėtinės baterijos į įrenginį per jėgą. Jei sudėtinės baterijos nepavyksta lengvai įstatyti, vadinasi, tai daroma neteisingai.

Sudėtinės baterijos įkrovimas

1. Prijunkite spartųjį įkroviklį prie maitinimo šaltinio.
2. Įstatykite sudėtinę bateriją į įkroviklį ant įkroviklio pavaizduotos rodyklės kryptimi.
3. Įstumkite sudėtinę bateriją į vietą ir įsitinkinkite, kad įsižiebė raudona įkroviklio lemputė ON (Įjungta). Dabar bus pradėtas sudėtinės baterijos įkrovimo ciklas.
4. Pasibaigus įkrovimo ciklui, lemputė pradės šviesti žaliai. Dabar sudėtinė baterija paruošta naudoti.

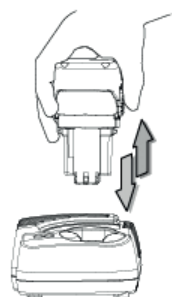

5. Jūsų nauja sudėtinė baterija nėra įkrauta. Prieš naudodami turite ją įkrauti.
6. Akumuliatoriui įkrauti visada naudokite nurodytą įkroviklį. Tinkamai įstačius sudėtinę bateriją į įkroviklį, pradės šviesti raudona lemputė ir prasidės įkrovimas.
7. Kai įkraunate naują sudėtinę bateriją arba sudėtinę bateriją, kuri ilgą laiką buvo nenaudojama, gali nepavykti jos pilnai įkrauti. Tai normali būseną ir problemos nėra. Sudėtinę bateriją galite pilnai įkrauti po to, kai keletą kartų ją visiškai iškrausite.
8. Baigę įkrauti, atjunkite įkroviklį nuo maitinimo šaltinio.
9. Išimkite akumuliatorių iš atjungto įkroviklio, tada padėkite saugoti.

Įkroviklio LED lemputė

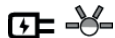

Įjungtas maitinimas (lėtai mirksi žalia lemputė)



Žema akumulatoriaus įkrova (nepertraukiamai šviečia raudona lemputė)

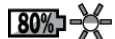

Akumuliatorius įkrautas 80 % (greitai mirksi žalia lemputė)



Akumuliatorius įkrautas 100 % (nepertraukiamai šviečia žalia lemputė)



Per aukšta arba per žema sudėtinės baterijos temperatūra (lėtai mirksi raudona lemputė)



Sudėtinės baterijos veikimo sutrikimas (nepertraukiamai šviečia raudona ir žalia lemputės)

Sudėtinės baterijos LED indikatorių funkcija (pasirenkama)

Sudėtinė baterija turi mygtuką SW ir 4 lygių žalios spalvos LED indikatorius, nurodančius likusios įkrovos būseną. Žalias akumulatoriaus įkrovos matuoklio LED indikatorius nurodys įkrovos lygį trumpai paspaudus mygtuką SW.

Likusios įkrovos LED indikatorius	RC būseną
1 LED (žalia)	0–25 %
1, 2 LED (žalia)	26–50 %
1, 2, 3 LED (žalia)	51–75 %
1, 2, 3, 4 LED (žalia)	76–100 %

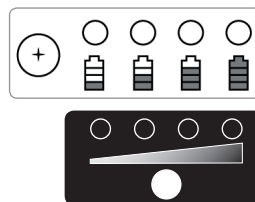

⚠ ĮSPĖJIMAS

1. Įkroviklis tik prijungtas prie 100–240 V kintamosios srovės šaltinio.
2. Jei sudėtinės baterijos temperatūra per aukšta arba per žema, įkrovimas neatliks sparčiojo sudėtinės baterijos įkrovimo ir mirksės raudona indikatoriaus lemputė. Kai sudėtinės baterijos temperatūra vėl taps nuo 0 °C (32 °F) iki 50 °C (122 °F), įkroviklis automatiškai pradės įkrovimą.
3. Jei šviečia ir raudona, ir žalia indikatorių lemputės, sudėtinė baterija yra netinkama arba sugedusi. Kreipkitės į pardavėją.
4. Neįkraukite sudėtinės baterijos lietuje, sniege arba aukštoje temperatūroje.
5. Neįkraukite sudėtinės baterijos, kai aplinkos temperatūra yra žemesnė nei 0 °C (32 °F) arba aukštesnė nei 40 °C (104 °F).
6. Prieš įkraudami sušalusią sudėtinę bateriją (žemesnės nei 0 °C temperatūros) šiltoje patalpoje, palaikykite ją patalpoje vieną valandą.
7. Baigę įkrauti, ištraukite kištuką.
8. Įkrovikliui turi būti leidžiama atvėsti bent vieną valandą po trijų iš eilės atliktų nepertraukiamų įkrovimų.
9. Sudėtinei baterijai įkrauti nenaudokite generatoriaus.

8. ĮRANKIO NAUDOJIMAS

Antgalių uždėjimas (antgaliai nepridedami)

- Įstatykite antgalį į varančiosios ašies angą.
- Norėdami išimti antgalį, ištraukite jį iš antgalio laikiklio.

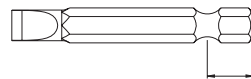

9,5–11,5 mm (3/8–7/16 col.)



6,35 mm (1/4 col.)

Įrankio naudojimas

- Kaip įstatyti ir išimti antgalį:

Norėdami išimti antgalį iš kumštelinio griebtuvo, tvirtai laikykite dalį B viena ranka ir sukite dalį A prieš laikrodžio rodyklę.

Norėdami įstatyti antgalį į kumštelinį griebtuvą, tvirtai laikykite dalį B viena ranka ir sukite dalį A.

Pasirinkite greitį paspausdami didelio /
mažo greičio perjungimo svirtelę

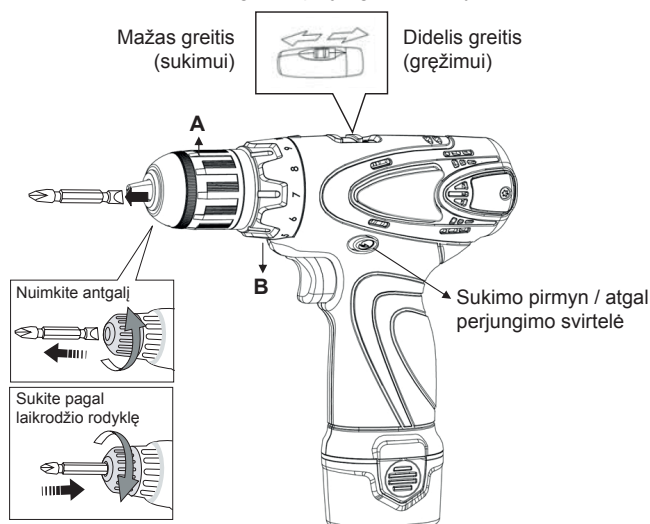

- Sukimo pirmyn / atgal perjungimo svirtelė.

Pasirinkite įrankio sukimosi pirmyn ar atgal kryptį, paspausdami sukimo pirmyn / atgal perjungimo svirtelę.

Didelio / mažo greičio pasirinkimas:

- Didelį greitį naudokite gręždami.
- Mažą greitį naudokite sukdami.

- Pasirinkite norimą priveržimo jėgą.

Naudodamiesi 10 lygių reguliavimo žiedu, pasirinkite atliekamam darbui tinkamą priveržimo jėgą.

- Gręžimo režimas:

Nustatykite priveržimo jėgos žiedą ties ženklą  (maksimalios jėgos padėtis), jei norite gręžti medieną.

Keičiamas anglies šepetėlis

- Keiskite naują anglies šepetėlį, kai variklis nesisuka ir kai senasis anglies šepetėlis jau yra nusidėvėjęs.

(Pakeitę anglies šepetėlį 2–3 kartus, pakeiskite variklį nauju).

- Kaip pakeisti anglies šepetėlį:

A. Išsukite varžtą iš galinio korpuso dangtelio, tada išimkite anglies šepetėlius iš dešinės ir iš kairės pusės. (Žr. 1 pav.)

- B. Pakeiskite anglies šepetėlius dešinėje ir kairėje pusėje. (Žr. 2 pav., 1 veiksmą)
- Atkreipkite dėmesį į kryptį; šonas su apvalia anga turi būti viršuje.
 - Jei kryptis bus netinkama, uždarant galinį dangtelį anglies šepetėlis bus pžeistas.
- C. Nauji anglies šepetėliai tinkamai pakeisti. (Žr. 3 pav.)
- D. Priveržkite galinio korpuso dangtelio varžtą. (Žr. 2 pav., 2 ir 3 veiksmą).

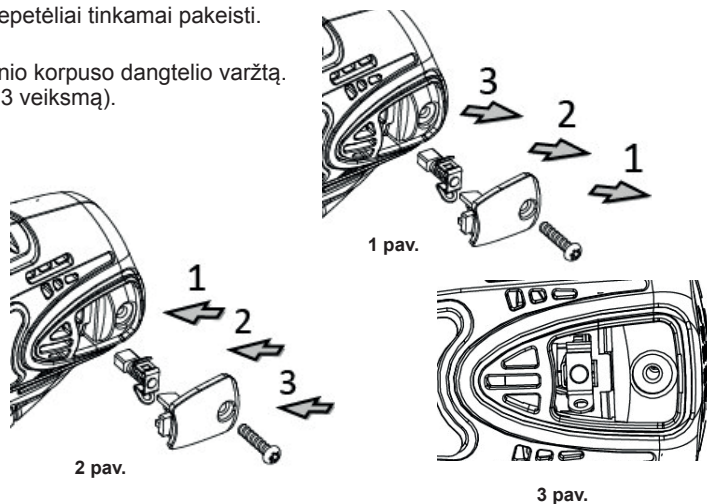

9. SPECIFIKACIJOS

Modelis.....	BCL31D1
Variklis su keičiamu anglies šepetėliu.....	Taip
Įtampa.....	12 V nuolatinė srovė
Sukimosi greitis be apkrovos:	
Mažas.....	0–360 suk./min.
Didelis.....	0–1 550 suk./min.
Maks. priveržimo jėga.....	245 kg-cm / 24 N.m / 17,6 ft-lb
Įrankio svoris.....	0,84 kg
Akumuliatoriaus svoris.....	0,185 kg
Vibracija.....	4,00 m/s ²
Triukšmo lygis.....	83,9 dB

Įkrovimo laikas

BCL31C1: 12 V – 2,0 Ah..... 35–40 min

Automatinio įkrovimo atjungimo laikas (apytikslis)

Įkrovimo laikas gali skirtis, atsižvelgiant į akumuliatoriaus būklę ir patalpos temperatūrą.

10. IŠMETIMAS



SVARBI INFORMACIJA APIE TINKAMĄ GAMINIO IŠMETIMĄ PAGAL EK DIREKTYVĄ 2002/96/EK.

Pasibaigus gaminio naudojimo laikotarpiui, jo negalima išmesti kartu su buitinėmis atliekomis. Jį reikia atiduoti specialios vietos institucijos atliekų surinkimo centrui arba tokią paslaugą teikiančiam pardavėjui.

Išmetant namų ūkio prietaisą atskirai, išvengiama neigiamo poveikio aplinkai ir sveikatai dėl netinkamo atliekų išmetimo, o sudedamosios dalys gali būti perdirbamos, siekiant pastebimai taupyti energiją ir išteklius. Gaminys yra pažymėtas perbraukto šiukšlių konteinerio simboliu, primenančiu apie būtinybę išmesti namų ūkio prietaisus atskirai nuo kitų atliekų.

Μοντέλο: BCL31D1**Τρυπάνι/κατσαβίδι μικρού μεγέθους με μπαταρία
ΟΔΗΓΙΕΣ ΛΕΙΤΟΥΡΓΙΑΣ****⚠ ΠΡΟΕΙΔΟΠΟΙΗΤΙΚΗ ΑΝΑΚΟΙΝΩΣΗ:****ΔΙΑΒΑΖΕΤΕ ΠΑΝΤΑ ΤΙΣ
ΟΔΗΓΙΕΣ ΠΡΙΝ ΤΗ ΧΡΗΣΗ
ΗΛΕΚΤΡΙΚΩΝ ΕΡΓΑΛΕΙΩΝ****ΦΟΡΑΤΕ ΜΕΣΑ ΠΡΟΣΤΑΣΙΑΣ
ΤΗΣ ΑΚΟΗΣ****ΦΟΡΑΤΕ ΠΑΝΤΑ
ΓΥΑΛΙΑ ΑΣΦΑΛΕΙΑΣ****ΑΠΟΦΕΥΓΕΤΕ ΤΗΝ
ΠΑΡΑΤΕΤΑΜΕΝΗ ΕΚΘΕΣΗ ΣΕ
ΔΟΝΗΣΗ****1. ΓΕΝΙΚΕΣ ΠΡΟΕΙΔΟΠΟΙΗΣΕΙΣ ΑΣΦΑΛΕΙΑΣ ΗΛΕΚΤΡΙΚΟΥ ΕΡΓΑΛΕΙΟΥ**

ΠΡΟΕΙΔΟΠΟΙΗΣΗ Διαβάστε όλες τις προειδοποιήσεις ασφάλειας και όλες τις οδηγίες. Η μη τήρηση των προειδοποιήσεων και των οδηγιών μπορεί να έχει ως αποτέλεσμα ηλεκτροπληξία, πυρκαγιά ή/και σοβαρό τραυματισμό. **Φυλάξτε όλες τις προειδοποιήσεις και οδηγίες για μελλοντική αναφορά!** Ο όρος «ηλεκτρικό εργαλείο» στις προειδοποιήσεις αναφέρεται στο ηλεκτρικό εργαλείο σας με τροφοδοσία από το δίκτυο ρεύματος (με καλώδιο) ή από μπαταρία (χωρίς καλώδιο).

1. Ασφάλεια του χώρου εργασίας

- α. **Διατηρείτε τον χώρο εργασίας καθαρό και καλά φωτισμένο.**
Οι ακατάστατοι ή σκοτεινοί χώροι ευνοούν τα ατυχήματα.
- β. **Μη λειτουργείτε ηλεκτρικά εργαλεία σε εκρηκτικές ατμόσφαιρες, όπως παρουσία εύφλεκτων υγρών, αερίων ή σκόνης.** Τα ηλεκτρικά εργαλεία δημιουργούν σπινθήρες οι οποίοι μπορεί να προκαλέσουν ανάφλεξη της σκόνης ή των αναθυμιάσεων.
- γ. **Απομακρύνετε τα παιδιά και τους παρευρισκομένους όταν χρησιμοποιείτε ηλεκτρικό εργαλείο.** Οι αποσπάσεις της προσοχής μπορεί να σας κάνουν να χάσετε τον έλεγχο.

2. Ηλεκτρική ασφάλεια

- α. **Τα βύσματα των ηλεκτρικών εργαλείων πρέπει να ταιριάζουν με την πρίζα. Ποτέ μην τροποποιείτε το βύσμα με οποιονδήποτε τρόπο. Μη χρησιμοποιείτε βύσματα προσαρμογέα με γειωμένα ηλεκτρικά εργαλεία.** Τα μη τροποποιημένα βύσματα και οι αντίστοιχες πρίζες θα μειώσουν τον κίνδυνο ηλεκτροπληξίας.

- β. **Αποφεύγετε τη σωματική επαφή με γειωμένες επιφάνειες, όπως σωλήνες, θερμαντικά σώματα, ηλεκτρικές κουζίνες και ψυγεία.** Υπάρχει αυξημένος κίνδυνος ηλεκτροπληξίας εάν το σώμα σας γειωθεί.
 - γ. **Μην εκθέτετε τα ηλεκτρικά εργαλεία στη βροχή ή σε υγρές συνθήκες.** Το νερό που μπορεί να εισέλθει σε ένα ηλεκτρικό εργαλείο θα αυξήσει τον κίνδυνο ηλεκτροπληξίας.
 - δ. **Μην κακομεταχειρίζεστε το καλώδιο. Ποτέ μη χρησιμοποιείτε το καλώδιο για μεταφορά, τράβηγμα ή αποσύνδεση του ηλεκτρικού εργαλείου. Διατηρείτε το καλώδιο μακριά από θερμότητα, λάδια, αιχμηρές ακμές ή κινούμενα μέρη.** Κατεστραμμένα ή μπλεγμένα καλώδια αυξάνουν τον κίνδυνο ηλεκτροπληξίας.
 - ε. **Κατά τη λειτουργία ενός ηλεκτρικού εργαλείου σε εξωτερικό χώρο, χρησιμοποιείτε μπαλαντέζα κατάλληλη για χρήση σε εξωτερικούς χώρους.** Η χρήση καλωδίου κατάλληλου για εξωτερικούς χώρους μειώνει τον κίνδυνο ηλεκτροπληξίας.
 - στ. **Εάν η λειτουργία ενός ηλεκτρικού εργαλείου σε υγρό χώρο είναι αναπόφευκτη, χρησιμοποιήστε παροχή προστατευμένη με συσκευή υπολειπόμενου ρεύματος (RCD).** Η χρήση RCD μειώνει τον κίνδυνο ηλεκτροπληξίας.
 - ζ. **Κρατάτε το ηλεκτρικό εργαλείο από τις μονωτικές επιφάνειες κρατήματος όταν εκτελείτε μια εργασία σε περιπτώσεις όπου ο κοχλίας μπορεί να έρθει σε επαφή με κρυφή καλωδίωση ή με το δικό του καλώδιο.** Κοχλίες που έρχονται σε επαφή με «ηλεκτροφόρο» σύρμα μπορεί να καταστήσουν τα εκτεθειμένα μεταλλικά μέρη του ηλεκτρικού εργαλείου «ηλεκτροφόρα» και να προκαλέσουν ηλεκτροπληξία του χειριστή.
3. **Προσωπική ασφάλεια**
- α. **Να είστε σε εγρήγορση, να προσέχετε τι κάνετε και να χρησιμοποιείτε την κοινή λογική όταν λειτουργείτε ένα ηλεκτρικό εργαλείο. Μη χρησιμοποιείτε ένα ηλεκτρικό εργαλείο εάν είστε κουρασμένοι ή υπό την επήρεια ναρκωτικών, αλκοόλ ή φαρμάκων.** Μια στιγμή απροσεξίας ενώ λειτουργείτε ηλεκτρικά εργαλεία μπορεί να οδηγήσει σε σοβαρό προσωπικό τραυματισμό.
 - β. **Χρησιμοποιείτε μέσα ατομικής προστασίας. Φοράτε πάντα προστατευτικά γυαλιά.** Ο κατάλληλος για τις εκάστοτε συνθήκες προστατευτικός εξοπλισμός, όπως μάσκα σκόνης, αντιολισθητικά παπούτσια ασφαλείας, σκληρό καπέλο ή μέσα προστασίας της ακοής, θα μειώσει τους προσωπικούς τραυματισμούς.
 - γ. **Αποτρέψτε την ακούσια ενεργοποίηση. Διασφαλίστε ότι ο διακόπτης βρίσκεται στη θέση απενεργοποίησης πριν συνδέσετε το εργαλείο σε πηγή ισχύος ή πακέτο μπαταρίας και πριν μαζέψετε ή μεταφέρετε το εργαλείο.** Η μεταφορά ηλεκτρικών εργαλείων ενώ έχετε το δάκτυλό σας στον διακόπτη ή η ενεργοποίηση ηλεκτρικών εργαλείων που έχουν τον διακόπτη στη θέση ενεργοποίησης ευνοεί τα ατυχήματα.

- δ. **Αφαιρέστε οποιοδήποτε κλειδί προσαρμογής ή σύσφιξης πριν την ενεργοποίηση του ηλεκτρικού εργαλείου.** Ένα κλειδί προσαρμογής ή σύσφιξης που παραμένει προσαρτημένο σε ένα περιστροφικό μέρος του ηλεκτρικού εργαλείου μπορεί να οδηγήσει σε προσωπικό τραυματισμό.
- ε. **Μην τεντώνετε υπερβολικά το σώμα σας. Διατηρείτε σταθερό πάτημα και ισορροπημένη στάση κάθε στιγμή.** Αυτό επιτρέπει τον καλύτερο έλεγχο του ηλεκτρικού εργαλείου σε μη αναμενόμενες καταστάσεις.
- στ. **Φοράτε τα κατάλληλα ρούχα. Μη φοράτε φαρδιά ρούχα ή κοσμήματα. Διατηρείτε τα μαλλιά, τα ρούχα και τα γάντια σας μακριά από κινούμενα μέρη.** Τα φαρδιά ρούχα, τα κοσμήματα ή τα μακριά μαλλιά μπορεί να πιαστούν στα κινούμενα μέρη.
- ζ. **Εάν οι συσκευές είναι εφοδιασμένες με σύνδεση για εξαρτήματα εξαγωγής και συλλογής σκόνης, διασφαλίστε ότι τα εξαρτήματα αυτά είναι συνδεδεμένα και χρησιμοποιούνται σωστά.** Η χρήση εξαρτημάτων συλλογής σκόνης μπορεί να μειώσει τους κινδύνους που σχετίζονται με τη σκόνη.
4. **Χρήση και φροντίδα των ηλεκτρικών εργαλείων**
- α. **Μην ασκείτε δύναμη στο ηλεκτρικό εργαλείο. Χρησιμοποιείτε το σωστό ηλεκτρικό εργαλείο για την εφαρμογή σας.** Το σωστό ηλεκτρικό εργαλείο θα εκτελέσει την εργασία καλύτερα και ασφαλέστερα στην ταχύτητα για την οποία σχεδιάστηκε.
- β. **Μη χρησιμοποιείτε το ηλεκτρικό εργαλείο εάν δεν μπορεί να ενεργοποιηθεί και να απενεργοποιηθεί από τον διακόπτη.** Οποιοδήποτε ηλεκτρικό εργαλείο δεν μπορεί να ελεγχθεί με τον διακόπτη είναι επικίνδυνο και πρέπει να επισκευαστεί.
- γ. **Αποσυνδέστε το βύσμα από την πηγή ισχύος ή/και το πακέτο μπαταρίας από το ηλεκτρικό εργαλείο πριν προβείτε σε οποιεσδήποτε ρυθμίσεις, αλλαγή αξεσουάρ ή αποθήκευση των ηλεκτρικών εργαλείων.** Αυτά τα προληπτικά μέτρα ασφαλείας μειώνουν τον κίνδυνο τυχαίας ενεργοποίησης του ηλεκτρικού εργαλείου.
- δ. **Φυλάσσετε αδρανή ηλεκτρικά εργαλεία μακριά από παιδιά και μην αφήνετε άτομα που δεν είναι εξοικειωμένα με το ηλεκτρικό εργαλείο ή τις παρούσες οδηγίες να λειτουργούν το ηλεκτρικό εργαλείο.** Τα ηλεκτρικά εργαλεία είναι επικίνδυνα στα χέρια μη εκπαιδευμένων χρηστών.
- ε. **Συντηρείτε τα ηλεκτρικά εργαλεία. Ελέγχετε για κακή ευθυγράμμιση ή μπλοκάρισμα των κινούμενων μερών, σπασμένα μέρη και οποιαδήποτε άλλη κατάσταση η οποία μπορεί να επηρεάσει τη λειτουργία του ηλεκτρικού εργαλείου. Σε περίπτωση ζημιάς, μεριμνήστε για την επισκευή του ηλεκτρικού εργαλείου πριν τη χρήση.** Πολλά ατυχήματα προκαλούνται από ανεπαρκώς συντηρημένα ηλεκτρικά εργαλεία.
- στ. **Διατηρείτε τα κοπτικά εργαλεία κοφτερά και καθαρά.** Τα σωστά συντηρημένα κοπτικά εργαλεία με κοφτερές ακμές κοπής είναι λιγότερο πιθανό να κολλήσουν και ευκολότερο να ελεγχθούν.

ζ. Χρησιμοποιείτε το ηλεκτρικό εργαλείο, τα αξεσουάρ, τις μύτες του εργαλείου κ.λπ. σύμφωνα με τις παρούσες οδηγίες, λαμβάνοντας υπόψη τις συνθήκες εργασίας και την εργασία που πρόκειται να πραγματοποιηθεί. Η χρήση του ηλεκτρικού εργαλείου για εργασίες διαφορετικές από τις προβλεπόμενες θα μπορούσε να οδηγήσει σε επικίνδυνη κατάσταση.

5. Χρήση και φροντίδα των εργαλείων με μπαταρία

- α. **Επαναφορτίζετε μόνο με τον φορτιστή που καθορίζεται από τον κατασκευαστή.** Ένας φορτιστής που είναι κατάλληλος για έναν συγκεκριμένο τύπο μπαταρίας μπορεί να προκαλέσει κίνδυνο πυρκαγιάς εάν χρησιμοποιηθεί με ένα άλλο πακέτο μπαταρίας.
- β. **Χρησιμοποιείτε τα ηλεκτρικά εργαλεία μόνο με τα ειδικά καθοριζόμενα πακέτα μπαταρίας.** Η χρήση οποιωνδήποτε άλλων πακέτων μπαταρίας μπορεί να προκαλέσει κίνδυνο τραυματισμού και πυρκαγιάς.
- γ. **Όταν το πακέτο μπαταρίας δεν χρησιμοποιείται, να το φυλάσσετε μακριά από άλλα μεταλλικά αντικείμενα, όπως συνδετήρες χαρτιού, νομίσματα, κλειδιά, καρφιά, βίδες ή άλλα μικρά μεταλλικά αντικείμενα που μπορεί να δημιουργήσουν σύνδεση μεταξύ των ακροδεκτών.** Η βραχυκύκλωση των ακροδεκτών της μπαταρίας μεταξύ τους μπορεί να προκαλέσει εγκαύματα ή πυρκαγιά.
- δ. **Υπό συνθήκες κακομεταχείρισης, μπορεί να εκτιναχθεί υγρό από την μπαταρία – αποφύγετε την επαφή. Σε περίπτωση τυχαίας επαφής, ξεπλύνετε με άφθονο νερό. Εάν το υγρό έρθει σε επαφή με τα μάτια, ζητήστε επιπροσθέτως ιατρική βοήθεια.** Υγρό που εκτινάχθηκε από την μπαταρία μπορεί να προκαλέσει ερεθισμό ή εγκαύματα.

6. Σέρβις

- α. **Αναθέστε το σέρβις του ηλεκτρικού εργαλείου σας σε ειδικευμένο επισκευαστή με χρήση μόνο πανομοιότυπων ανταλλακτικών.** Αυτό θα διασφαλίσει ότι διατηρείται η ασφάλεια του ηλεκτρικού εργαλείου.

2. ΟΔΗΓΙΕΣ ΓΙΑ ΤΗΝ ΑΣΦΑΛΕΙΑ ΤΟΥ ΠΡΟΪΟΝΤΟΣ

ΠΡΟΕΙΔΟΠΟΙΗΣΗ

1. Για να διασφαλίσετε τη σχεδιασμένη λειτουργική ακεραιότητα των ηλεκτρικών εργαλείων, μην αφαιρείτε το εγκατεστημένο κάλυμμα ή τις βίδες.
2. Χρησιμοποιείτε το εργαλείο σε χαμηλότερη είσοδο από την καθοριζόμενη στην πινακίδα τύπου, διαφορετικά, το φινίρισμα μπορεί να υποστεί ζημιά και η λειτουργική αποτελεσματικότητα να μειωθεί από υπερφόρτωση του μοτέρ.
3. Μην σκουπίζετε τα πλαστικά μέρη με διαλύτη. Διαλύτες, όπως βενζίνη, αραιωτικό, βενζόλιο, τετραχλωράνθρακας, οινόπνευμα, αμμωνία και λάδι που περιέχει χλωρική ένωση, μπορεί να προκαλέσουν ζημιά και ρωγμές στα πλαστικά μέρη. Μην τα σκουπίζετε με τέτοιο διαλύτη. Σκουπίζετε τα πλαστικά μέρη με ένα μαλακό πανί ελαφρώς υγραμένο με σαπουνόνερο.

4. Χρησιμοποιείτε σφιγκτήρες ή άλλον πρακτικό τρόπο για την ασφαλή σταθεροποίηση και υποστήριξη του τεμαχίου εργασίας σε μια σταθερή πλατφόρμα. Η συγκράτηση του τεμαχίου εργασίας με το χέρι ή με το σώμα σας είναι ασταθής και μπορεί να οδηγήσει σε απώλεια ελέγχου.
5. Χρησιμοποιείτε μόνο αξεσουάρ που συνιστώνται από τον κατασκευαστή για το μοντέλο σας. Παρελκόμενα που μπορεί να είναι κατάλληλα για ένα εργαλείο μπορεί να προκαλέσουν κίνδυνο τραυματισμού εάν χρησιμοποιηθούν σε ένα άλλο εργαλείο.

3. ΣΗΜΑΝΤΙΚΕΣ ΟΔΗΓΙΕΣ ΑΣΦΑΛΕΙΑΣ ΓΙΑ ΤΟΝ ΦΟΡΤΙΣΤΗ ΚΑΙ ΤΟ ΠΑΚΕΤΟ ΜΠΑΤΑΡΙΑΣ

ΠΡΟΕΙΔΟΠΟΙΗΣΗ

1. Προσοχή: Για τη μείωση του κινδύνου τραυματισμού, φορτίζετε μόνο ειδικού τύπου επαναφορτιζόμενα πακέτα μπαταρίας. Άλλοι τύποι πακέτων μπαταρίας μπορεί να εκραγούν προκαλώντας προσωπικό τραυματισμό και ζημιές.
2. Πριν χρησιμοποιήσετε τον φορτιστή, διαβάστε όλες τις οδηγίες και τις σημάνσεις προσοχής στα πακέτα μπαταρίας και στους φορτιστές.
3. Μην εκθέτετε τον φορτιστή στη βροχή ή στο χιόνι.
4. Για να μειωθεί ο κίνδυνος ζημιάς στο ηλεκτρικό φως και στο καλώδιο, τραβάτε από το φως αντί για το καλώδιο κατά την αποσύνδεση του φορτιστή.
5. Η χρήση κάποιου προσαρτήματος που δεν συνιστάται ή πωλείται από τον κατασκευαστή του φορτιστή μπορεί να έχει ως αποτέλεσμα τον κίνδυνο πυρκαγιάς, ηλεκτροπληξίας ή τραυματισμού προσώπων.
6. Βεβαιωθείτε ότι το καλώδιο τακτοποιείται με τέτοιο τρόπο ώστε να μην μπορεί να πατηθεί, να προκαλέσει κίνδυνο μπλεξίματος ή παραπατήματος, ή να υποστεί άλλη ζημιά ή καταπόνηση.
7. Μην λειτουργείτε τον φορτιστή με κατεστραμμένο καλώδιο ή φως. Αντικαταστήστε τα αμέσως.
8. Μην λειτουργείτε τον φορτιστή εάν έχει δεχθεί ισχυρό χτύπημα, έχει πέσει ή υποστεί οποιαδήποτε άλλη ζημιά· πηγαίστε τον φορτιστή σε ένα ειδικευμένο κέντρο.
9. Για να μειώσετε τον κίνδυνο ηλεκτροπληξίας, αποσυνδέστε τον φορτιστή από την πρίζα πριν πραγματοποιήσετε οποιεσδήποτε εργασίες συντήρησης ή καθαρισμού. Η απενεργοποίηση των στοιχείων ελέγχου δεν θα μειώσει αυτόν τον κίνδυνο.
10. Μην αποσυναρμολογείτε τον φορτιστή ή το πακέτο μπαταρίας· πηγαίνετέ τα σε έναν ειδικευμένο κέντρο σέρβις όταν απαιτείται επισκευή. Η εσφαλμένη επανασυναρμολόγηση μπορεί να έχει ως αποτέλεσμα τον κίνδυνο ηλεκτροπληξίας ή πυρκαγιάς.

4. ΠΡΟΣΘΕΤΟΙ ΚΑΝΟΝΕΣ ΑΣΦΑΛΕΙΑΣ ΓΙΑ ΤΟΝ ΦΟΡΤΙΣΤΗ ΚΑΙ ΤΟ ΠΑΚΕΤΟ ΜΠΑΤΑΡΙΑΣ

ΠΡΟΕΙΔΟΠΟΙΗΣΗ

1. Μη φορτίζετε το πακέτο μπαταρίας όταν η θερμοκρασία είναι κάτω από 0°C (32°F) ή πάνω από 40°C (104°F).
2. Μην επιχειρήσετε να χρησιμοποιήσετε μετασχηματιστή ανύψωσης τάσης, ηλεκτρογεννήτρια ή υποδοχή ισχύος συνεχούς ρεύματος (DC).
3. Μην αφήνετε τίποτα να καλύπτει ή να φράσσει τα ανοίγματα αερισμού του φορτιστή.
4. Καλύπτετε πάντα τους ακροδέκτες του πακέτου μπαταρίας με το κάλυμμα πακέτου μπαταρίας όταν το πακέτο μπαταρίας δεν χρησιμοποιείται.
5. Μη βραχυκυκλώνετε το πακέτο μπαταρίας.
6. Μην αγγίζετε τους ακροδέκτες με οποιοδήποτε αγωγίμο υλικό.
7. Αποφεύγετε την αποθήκευση του πακέτου μπαταρίας σε δοχείο με άλλα μεταλλικά αντικείμενα όπως καρφιά, νομίσματα κ.λπ.
8. Μην εκθέτετε το πακέτο μπαταρίας σε νερό ή βροχή. Τυχόν βραχυκύκλωμα μπορεί να προκαλέσει μεγάλη ροή ρεύματος, υπερθέρμανση, πιθανά εγκαύματα και ακόμα και βλάβη.
9. Μην αποθηκεύετε το μηχάνημα ή το πακέτο μπαταρίας σε χώρους όπου η θερμοκρασία μπορεί να φτάσει ή να ξεπεράσει τους 50°C (122°F).
10. Μην αποτεφρώνετε το πακέτο μπαταρίας ακόμα και εάν έχει υποστεί σοβαρή ζημιά ή έχει εξαντληθεί πλήρως. Το πακέτο μπαταρίας μπορεί να εκραγεί στη φωτιά.
11. Προσέχετε να μη ρίξετε, ταρακουνήσετε ή χτυπήσετε το πακέτο μπαταρίας.
12. Μη φορτίζετε το πακέτο μπαταρίας ενώ βρίσκεται μέσα σε κουτί ή δοχείο οποιουδήποτε είδους. Το πακέτο μπαταρίας πρέπει να τοποθετείται σε καλά αεριζόμενο χώρο κατά τη διάρκεια της φόρτισης.
13. Μην αφήνετε τις μπαταρίες εκτός χρήσης για παρατεταμένο χρονικό διάστημα. Επαναφορτίζετε την μπαταρία κάθε 3~6 μήνες και φέρνετε την μπαταρία ιόντων λιθίου σε επίπεδο φόρτισης 40~80% πριν την αποθήκευση.
14. Οι μπαταρίες ιόντων λιθίου είναι ευαίσθητες σε υψηλή θερμοκρασία και θα πρέπει να φυλάσσονται σε δροσερό, ξηρό χώρο και προστατευμένες από έκθεση σε άμεσο ηλιακό φως. Η ιδανική θερμοκρασία για λειτουργία και αποθήκευση είναι κάτω από 25°C (77°F).
15. Για παράταση της διάρκειας ζωής της μπαταρίας, η μπαταρία ιόντων λιθίου είναι σχεδιασμένη με λειτουργία προστασίας που διακόπτει την έξοδο. Στην περίπτωση που περιγράφεται παρακάτω, κατά τη χρήση αυτού του προϊόντος, ακόμα και εάν τραβάτε τον διακόπτη (σκανδάλη), το μοτέρ μπορεί να σταματήσει.
Αυτό δεν αποτελεί δυσλειτουργία, αλλά είναι αποτέλεσμα της λειτουργίας προστασίας.

- Όταν η υπολειπόμενη ισχύς της μπαταρίας εξαντληθεί, το μοτέρ σταματάει.
 - Εάν το εργαλείο υπερφορτωθεί, το μοτέρ μπορεί να σταματήσει. Στην περίπτωση αυτή, απελευθερώστε τον διακόπτη του εργαλείου και εξαλείψτε τις αιτίες της υπερφόρτωσης. Στη συνέχεια, μπορείτε να το χρησιμοποιήσετε ξανά.
 - Εάν η μπαταρία υπερθερμανθεί κατά την εργασία υπό υπερφόρτωση, η ισχύς της μπαταρίας μπορεί να διακοπεί. Στην περίπτωση αυτή, σταματήστε να χρησιμοποιείτε την μπαταρία και αφήστε την μπαταρία να κρυώσει. Στη συνέχεια, μπορείτε να το χρησιμοποιήσετε ξανά.
16. Αυτό το προϊόν είναι σχεδιασμένο με προστασία χαμηλής τάσης, η οποία εμποδίζει το εργαλείο να αποφορτιστεί υπερβολικά και παρατείνει τη διάρκεια ζωής της μπαταρίας.

5. ΕΙΔΙΚΟΙ ΚΑΝΟΝΕΣ Ή/ΚΑΙ ΣΥΜΒΟΛΑ ΑΣΦΑΛΕΙΑΣ



Ανακύκλωση



Εργαλείο κατηγορίας II



Μην αποτεφρώνετε ή πετάτε την μπαταρία στη φωτιά



Να μη βραχεί

a.c...... Εναλλασσόμενο ρεύμα

W..... Watt

Hz..... Hertz

kg..... Κιλά

kg-cm..... Κιλά-εκατοστό



Μην απορρίπτετε στα οικιακά απορρίμματα



Χρήση μόνο σε εσωτερικό χώρο



Μην επαναφορτίζετε εάν η μπαταρία έχει σπάσει ή υποστεί ζημιά



Κίνδυνος ηλεκτροπληξίας

d.c...... Συνεχές ρεύμα

V..... Volt

/min..... Περιστροφές ή παλινδρομήσεις ανά λεπτό

mm..... Χιλιοστά

ft-lb..... Πόδια-λίβρα

6. ΧΑΡΑΚΤΗΡΙΣΤΙΚΟ



1. Δακτύλιος ρύθμισης ροπής
2. Τσοκ
3. LED
4. Κεντρικός διακόπτης
5. Ράβδος υψηλής/χαμηλής ταχύτητας
6. Πλευρικό πάνελ
7. Ράβδος κίνησης εμπρός/αντίστροφα

7. ΟΔΗΓΙΕΣ ΛΕΙΤΟΥΡΓΙΑΣ

Αφαίρεση ή εγκατάσταση του πακέτου μπαταρίας

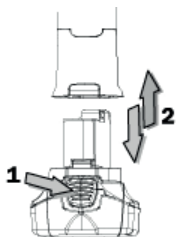

1. Απενεργοποιείτε πάντα το μηχάνημα πριν την τοποθέτηση ή την αφαίρεση του πακέτου μπαταρίας.
2. Για να αφαιρέσετε το πακέτο μπαταρίας, πατήστε το κουμπί στο πακέτο μπαταρίας και τραβήξτε τη μονάδα εργαλείου από το πακέτο μπαταρίας προς την κατεύθυνση που φαίνεται στο σχήμα.
3. Για να τοποθετήσετε το πακέτο μπαταρίας, ευθυγραμμίστε τους ολισθητήρες της μονάδας εργαλείου με την αύλακα ολίσθησης του πακέτου μπαταρίας και ωθήστε τη μονάδα εργαλείου στη θέση της. Η μονάδα εργαλείου μπορεί να ολισθήσει μέσα στο πακέτο μπαταρίας με δύο κατευθύνσεις.
4. Μην ασκείτε δύναμη στο πακέτο μπαταρίας κατά την ολίσθησή του μέσα στη μονάδα εργαλείου. Εάν το πακέτο μπαταρίας δεν ολισθαίνει ομαλά κατά την εισαγωγή του, τότε δεν έχει εισαχθεί σωστά.

Φόρτιση του πακέτου μπαταρίας

1. Συνδέστε τον ταχυφορτιστή στην πηγή ισχύος.
2. Ολισθήστε το πακέτο μπαταρίας μέσα στον φορτιστή προς την κατεύθυνση του βέλους που φαίνεται στον φορτιστή.
3. Ωθήστε το πακέτο μπαταρίας στη θέση του και διασφαλίστε ότι η κόκκινη λυχνία στον φορτιστή ANABEI. Το πακέτο μπαταρίας αρχίζει τώρα τον κύκλο φόρτισης.
4. Μετά την ολοκλήρωση του κύκλου φόρτισης, η λυχνία αλλάζει σε πράσινο χρώμα. Το πακέτο μπαταρίας είναι τώρα έτοιμο για χρήση.

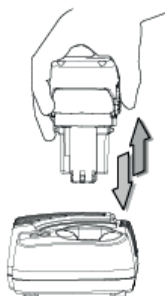

5. Ένα καινούριο πακέτο μπαταρίας δεν είναι φορτισμένο. Πρέπει να το φορτίσετε πριν τη χρήση.
6. Χρησιμοποιείτε πάντα τον καθορισμένο φορτιστή για να φορτίσετε την μπαταρία. Όταν το πακέτο μπαταρίας τοποθετηθεί στον φορτιστή σωστά, η κόκκινη λυχνία ανάβει και η φόρτιση αρχίζει.
7. Όταν φορτίζετε ένα καινούριο πακέτο μπαταρίας ή ένα πακέτο μπαταρίας που δεν έχει χρησιμοποιηθεί για μεγάλο χρονικό διάστημα, ενδέχεται να μην μπορεί να φορτιστεί πλήρως. Αυτό είναι μια φυσιολογική κατάσταση και δεν υποδεικνύει κάποιο πρόβλημα. Μπορείτε να επαναφορτίσετε το πακέτο μπαταρίας πλήρως αφού το αποφορτίσετε τελείως μερικές φορές.
8. Αποσυνδέστε τον φορτιστή από την πηγή ισχύος αφού ολοκληρωθεί η φόρτιση.
9. Αφαιρέστε την μπαταρία από τον αποσυνδεδεμένο φορτιστή για φύλαξη.

Η λυχνία LED στον φορτιστή

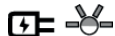

Ενεργοποίηση (η πράσινη λυχνία αναβοσβήνει αργά)



Χαμηλή μπαταρία (η κόκκινη λυχνία παραμένει σταθερά αναμμένη)

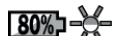

Μπαταρία φορτισμένη κατά 80% (η πράσινη λυχνία αναβοσβήνει γρήγορα)



Μπαταρία φορτισμένη κατά 100% (η πράσινη λυχνία παραμένει σταθερά αναμμένη)



Η θερμοκρασία του πακέτου μπαταρίας είναι πολύ υψηλή ή πολύ χαμηλή (η κόκκινη λυχνία αναβοσβήνει αργά)



Δυσλειτουργία πακέτου μπαταρίας (η κόκκινη και η πράσινη λυχνία παραμένουν αναμμένες)

Λειτουργία ένδειξης LED πακέτου μπαταρίας (προαιρετικά)

Το πακέτο μπαταρίας διαθέτει ένα κουμπί «SW» και πράσινες ενδεικτικές λυχνίες LED 4 βαθμίδων για να υποδεικνύει την κατάσταση υπολειπόμενης χωρητικότητας. Το πράσινο LED μετρητή ενέργειας παρέχει ένδειξη όταν πατιέται στιγμιαία το κουμπί «SW».

Ένδειξη LED υπολειπόμενης χωρητικότητας	Κατάσταση RC
LED 1 (πράσινο)	0%-25%
LED 1, 2 (πράσινο)	26%-50%
LED 1, 2, 3 (πράσινο)	51%-75%
LED 1, 2, 3, 4 (πράσινο)	76%-100%

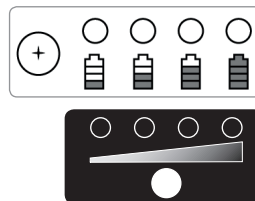

▲ ΠΡΟΕΙΔΟΠΟΙΗΣΗ

1. Ο φορτιστής συνδέεται σε παροχή εναλλασσόμενου ρεύματος 100-240 V μόνο.
2. Εάν το πακέτο μπαταρίας είναι πολύ θερμό ή πολύ ψυχρό, ο φορτιστής δεν θα πραγματοποιήσει ταχεία φόρτιση του πακέτου μπαταρίας και η κόκκινη ενδεικτική λυχνία «αναβοσβήνει». Όταν η θερμοκρασία του πακέτου μπαταρίας επιστρέψει σε τιμές μεταξύ 0°C (32°F) και 50°C (122°F), ο φορτιστής θα αρχίσει αυτόματα τη φόρτιση.
3. Εάν «ανάβουν» τόσο η κόκκινη όσο και η πράσινη ενδεικτική λυχνία, το πακέτο μπαταρίας είτε δεν συμμορφώνεται με τις προδιαγραφές είτε είναι ελαττωματικό. Επικοινωνήστε με τον τοπικό σας αντιπρόσωπο.
4. Μη φορτίζετε το πακέτο μπαταρίας στη βροχή, στο χιόνι ή σε περιβάλλον με υψηλή θερμοκρασία.
5. Μη φορτίζετε το πακέτο μπαταρίας όταν η θερμοκρασία του περιβάλλοντος είναι κάτω από 0°C (32°F) ή πάνω από 40°C (104°F).
6. Εάν πρόκειται να φορτίσετε ένα ψυχρό πακέτο μπαταρίας (κάτω από 0°C) σε θερμό εσωτερικό χώρο, αφήστε το πακέτο μπαταρίας μέσα στον χώρο για μία ώρα για να αναθερμανθεί πριν ξεκινήσετε τη φόρτιση του πακέτου μπαταρίας.
7. Αφαιρέστε το βύσμα αφού ολοκληρωθεί η φόρτιση.
8. Ο φορτιστής θα πρέπει να αφεθεί να κρυώσει για τουλάχιστον μία ώρα αφού πραγματοποιήσει τρεις συνεχείς φορτίσεις.
9. Μη χρησιμοποιείτε γεννήτρια για να φορτίσετε το πακέτο μπαταρίας.

8. ΛΕΙΤΟΥΡΓΙΑ ΕΡΓΑΛΕΙΟΥ

Σύνδεση των μυτών (οι μύτες δεν περιλαμβάνονται)

1. Τοποθετήστε τη μύτη μέσα στην οπή του άξονα κατασβιδιού.
2. Για να αφαιρέσετε τη μύτη, τραβήξτε την έξω από την υποδοχή μύτης.

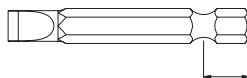

9,5 mm (3/8") - 11,5 mm (7/16")



6,35 mm (1/4")

Λειτουργία εργαλείου

1. Τοποθέτηση και αφαίρεση της μύτης:
Για να αφαιρέσετε μια μύτη από το τσοκ, κρατήστε σταθερά το μέρος «B» με το ένα χέρι και περιστρέψτε το μέρος «A» αριστερόστροφα.
Για να τοποθετήσετε μια μύτη στο τσοκ, κρατήστε σταθερά το μέρος «B» με το ένα χέρι και περιστρέψτε το «A».

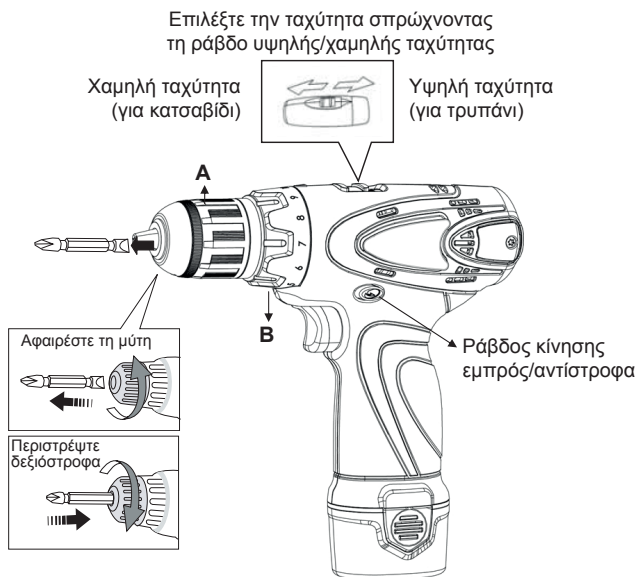

2. Κουμπί επιλογής ράβδου κίνησης εμπρός/αντίστροφα.
Επιλέξτε την κατεύθυνση εμπρός ή αντίστροφα του εργαλείου ωθώντας τη ράβδο κίνησης εμπρός/αντίστροφα.
Επιλογή υψηλής/χαμηλής ταχύτητας:
– Χρησιμοποιήστε την «Υψηλή» ρύθμιση για εφαρμογή τρυπανιού.
– Χρησιμοποιήστε τη «Χαμηλή» ρύθμιση για εφαρμογή κατσαβιδιού.
3. Επιλέξτε την ασκούμενη ροπή.
Χρησιμοποιήστε τον δακτύλιο ρύθμισης 10 τμημάτων για να επιλέξετε τη σωστή ροπή για την εφαρμογή σας.
4. Μοντέλο τρυπανιού:
Θέστε τον δακτύλιο ροπής στο σύμβολο  για να επιλέξετε τη θέση μέγιστης ροπής εάν επιθυμείτε να τρυπανίσετε ξύλο.

Αντικατάσταση ψήκτρα άνθρακα

1. Αντικαταστήστε την ψήκτρα άνθρακα όταν το μοτέρ δεν περιστρέφεται και η ψήκτρα άνθρακα έχει φθαρεί.
(Αντικαταστήστε το μοτέρ αφού η ψήκτρα άνθρακα έχει αντικατασταθεί 2~3 φορές).
2. Αντικατάσταση ψήκτρας άνθρακα:
 - A. Χρησιμοποιήστε κατσαβίδι για να αποσυναρμολογήσετε τη βίδα από το πίσω κάλυμμα του περιβλήματος και στη συνέχεια αφαιρέστε τις ψήκτρες άνθρακα και από τη δεξιά και από την αριστερή πλευρά. (Βλ. Εικ. 1)
 - B. Αντικαταστήστε με δύο καινούριες ψήκτρες άνθρακα και στη δεξιά και στην αριστερή πλευρά. (Βλ. Εικ. 2, βήμα 1)
 - Δώστε προσοχή στην κατεύθυνση – η πλευρά με την στρογγυλή οπή θα πρέπει να βρίσκεται στο επάνω μέρος.
 - Εάν η κατεύθυνση είναι εσφαλμένη, η ψήκτρα άνθρακα θα υποστεί ζημιά κατά την επανατοποθέτηση του πίσω καλύμματος.
 - Γ. Οι νέες ψήκτρες άνθρακα έχουν αντικατασταθεί καλά. (Βλ. Εικ. 3)
 - Δ. Χρησιμοποιήστε το κατσαβίδι για να σφίξετε τη βίδα από το πίσω κάλυμμα του περιβλήματος. (Βλ. Εικ. 2, βήματα 2 και 3).

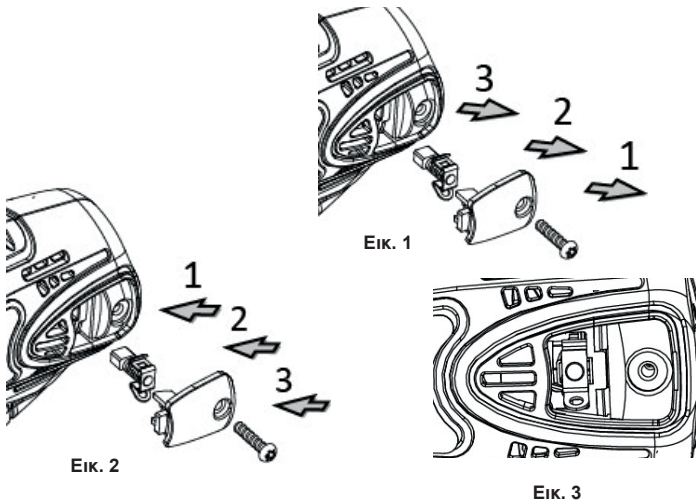

9. ΠΡΟΔΙΑΓΡΑΦΕΣ

Μοντέλο	BCL31D1
Μοτέρ αντικαταστάσιμης ψήκτρας άνθρακα	Ναι
Τάση	12 V d.c.
Ταχύτητα χωρίς φορτίο/min:	
Χαμηλή	0~360 /min (r.p.m.)
Υψηλή	0~1.550 /min (r.p.m.)
Μέγιστη ροπή	245 kg-cm / 24 N.m / 17,6 ft-lb
Βάρος εργαλείου	0,84 kg
Βάρος μπαταρίας	0,185 kg
Δόνηση	4,00 m/s ²
Θόρυβος	83,9 dB

Χρόνος φόρτισης

BCL31C1: 12 V - 2,0 Ah 35-40 λεπτά

Λεπτά αυτόματης διακοπής χρόνου φόρτισης (κατά προσέγγιση)

Ο χρόνος φόρτισης μπορεί να διαφέρει ανάλογα με τη διάρκεια ζωής της μπαταρίας και τη θερμοκρασία του χώρου.

10. ΑΠΟΡΡΙΨΗ



ΣΗΜΑΝΤΙΚΕΣ ΠΛΗΡΟΦΟΡΙΕΣ ΓΙΑ ΤΗ ΣΩΣΤΗ ΑΠΟΡΡΙΨΗ ΤΟΥ ΠΡΟΪΟΝΤΟΣ ΣΥΜΦΩΝΑ ΜΕ ΤΗΝ ΟΔΗΓΙΑ ΕΚ 2002/96/ΕΚ.

Στο τέλος της ωφέλιμης διάρκειας ζωής του, το προϊόν δεν πρέπει να απορρίπτεται στα οικιακά απορρίμματα. Πρέπει να παραδίδεται σε ένα ειδικό κέντρο των τοπικών αρχών για τη διαφοροποιημένη συλλογή αποβλήτων ή σε έναν έμπορο που παρέχει αυτήν την υπηρεσία.

Η ξεχωριστή απόρριψη μιας οικιακής συσκευής αποτρέπει τις πιθανές αρνητικές επιπτώσεις για το περιβάλλον και την υγεία που προκύπτουν από την ακατάλληλη απόρριψη και επιτρέπει την ανάκτηση των συστατικών υλικών επιτυγχάνοντας σημαντική εξοικονόμηση ενέργειας και πόρων. Ως υπενθύμιση της ανάγκης για ξεχωριστή απόρριψη των οικιακών συσκευών, το προϊόν επισημαίνεται με έναν διαγεγραμμένο τροχήλατο κάδο απορριμμάτων.



www.bahco.com